

BeoTalk 1100

BANG & OLUFSEN



TER v/Henriksens ELL

Kære bruger!

Vi håber, De får glæde af Deres nye BeoTalk 1100 fra Bang & Olufsen. BeoTalk 1100 er en kombineret telefonsvarer og Vis Nummer modtager, hvor design, komfort og funktionalitet er af særdeles høj kvalitet.

Vi vil meget gerne høre om Deres oplevelser med Deres nye BeoTalk 1100. Nogle få ord om det, der har gjort indtryk på Dem, positivt eller negativt, vil være til stor hjælp for os i vore bestræbelser på at gøre produkterne endnu bedre.

På forhånd tak!

Skriv venligst til:           Bang & Olufsen Telecom A/S  
  Kundeservice  
  Kjeldsmarkvej 1  
  7600 Struer

eller fax:                       Bang & Olufsen Telecom A/S  
  Kundeservice  
  96 84 44 01

eller e-mail:                 telecom@bang-olufsen.dk

TER v/Henriksens ELL

## Introduktion af BeoTalk 1100

BeoTalk 1100 værner om privatlivets fred og giver Dem frihed...

...Bestem selv, hvem De vil tale med, og hvornår! Se i displayet, hvem der ringer.

...Se hvem der har ringet, og hvornår! Se i Vis Nummer listen, hvem der har været opkald fra.

...Afspil de indkomne beskeder og lokalbeskeder når det passer Dem bedst.

...Indtal op til 4 forskellige udgående svar, hvoraf 2 giver mulighed for at afgive målrettede svar til udvalgte telefonnumre.

...Bestem selv, hvornår telefonen må ringe! Tilslut Stillesvar, hvis De ikke ønsker at blive forstyrret af telefonopkald, og lad BeoTalk 1100 besvare opkaldene.

...Bestem selv, hvem De vil modtage besked fra! Vælg afvisningsfunktionen for at undgå uønskede opkald fra udvalgte telefonnumre.

Nærbetjeningen af BeoTalk 1100 har to betjeningsflader...

Den *primære betjening* foregår med de tre taster på fronten af telefonsvareren.

Den *sekundære betjening* sker under låget, hvor tasterne gemmer de mange funktioner, der gør det muligt at vælge individuelle kombinationer.

Fjernbetjening giver mulighed for at betjene BeoTalk 1100, selv om De ikke er hjemme.

<b>BeoTalk 1100 betjening</b>	Side:
Primært betjeningspanel	8
Sekundært betjeningspanel	9
BeoTalk 1100 tastaturbeskrivelse	10
Hvad betyder symbolerne i displayet	12
<b>Vis Nummer abonnement</b>	14
<b>Kom hurtigt i gang med at bruge BeoTalk 1100</b>	
Opsætning	15
Vægmontering	15
Tilslutning	15
Indstilling af kontrasten i displayet	16
Visning og indstilling af uret	16
Udgående svar	18
Tilslutte telefonsvarerfunktionen	18
Betjeningsprincipper	19
<b>Primær betjening af BeoTalk 1100 (de tre taster på fronten)</b>	
Vis Nummer funktionen	20
Indkomne beskeder	21
Opkald fra BeoTalk 1100	22
Opkald fra et parallelapparat	22
<b>Sekundær betjening (tasterne under låget)</b>	
Udgående svar	24
Telefonlister for Gruppesvar og Personligt svar	26
Valg af svartype – tilslutning af telefonsvarerfunktionen	28
Frakobling af telefonsvarerfunktionen	28

Brug af Vis Nummer listen via sekundært betjeningspanel	29
Afspilning af indkomne beskeder via sekundært betjeningspanel	30
Gemme nye beskeder	30
Slette beskeder	30
Lokal besked	31
Afvisning af opkald	32
Medhør	34
Stillesvar	34
Lydstyrke	35
Tilringningstid	35
<b>Fjernbetjening af BeoTalk 1100</b>	
Adgangskode til fjernbetjening	36
Fjernbetjening	37
Kviksvar	39
<b>Værd at vide – om problemløsning</b>	40
<b>Teknisk information om BeoTalk 1100</b>	
Kapacitet	42
Hukommelse	42
Automatisk sletning og komprimering af beskeder	42
Lydsignaler	43
<b>Tekniske data</b>	
Godkendelser	44
Rengøring	44
Data	44

## Primært betjeningspanel

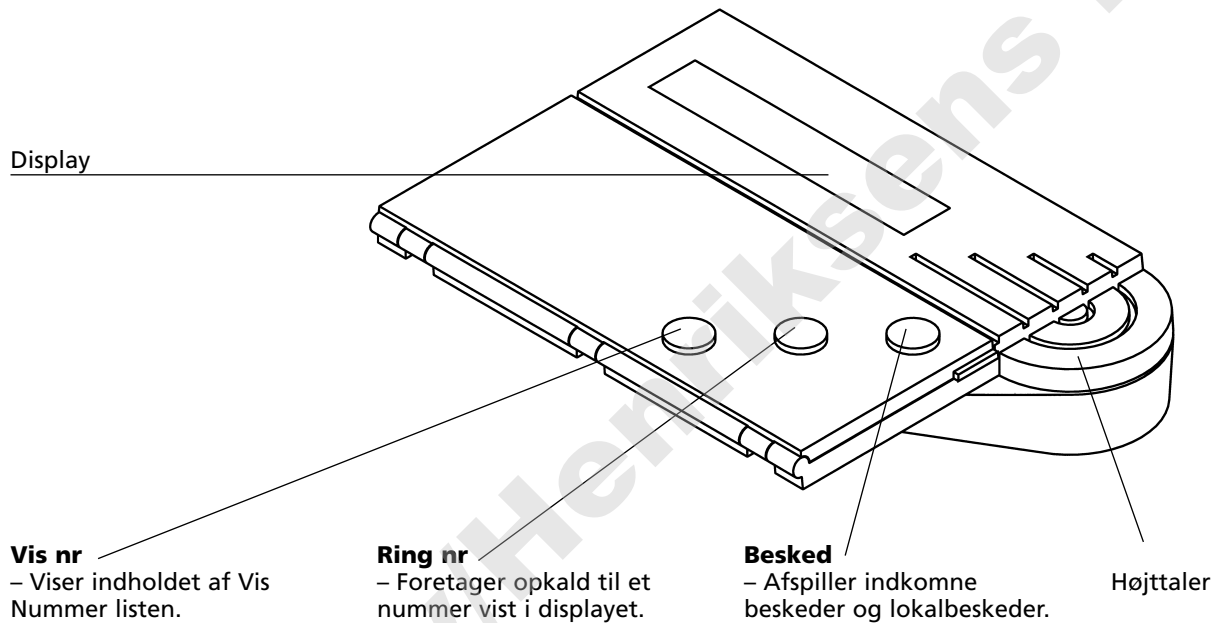



## Sekundært betjeningspanel

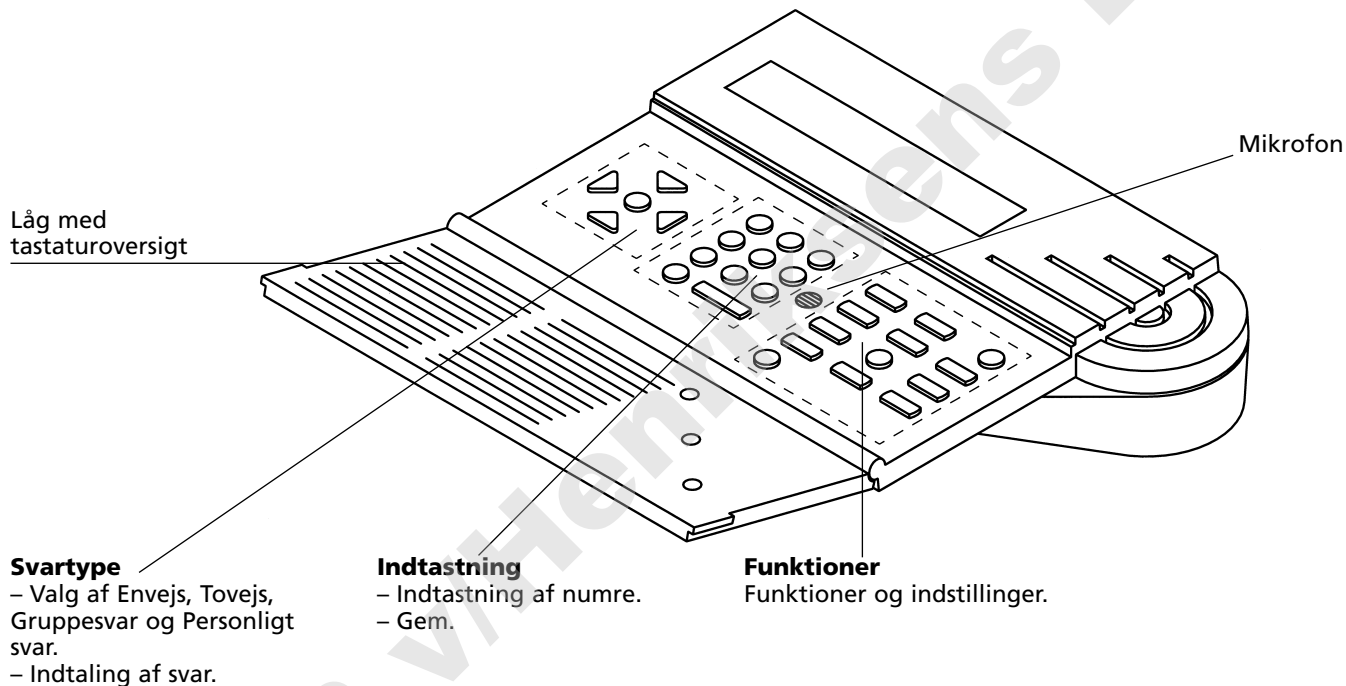

## Det primære betjeningspanel

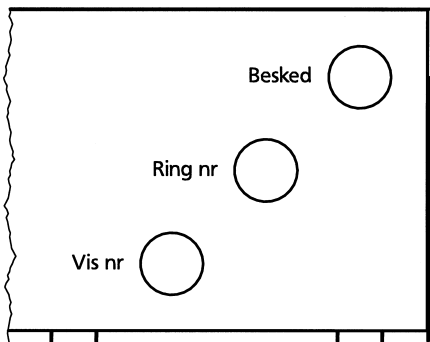

## Det sekundære betjeningspanel

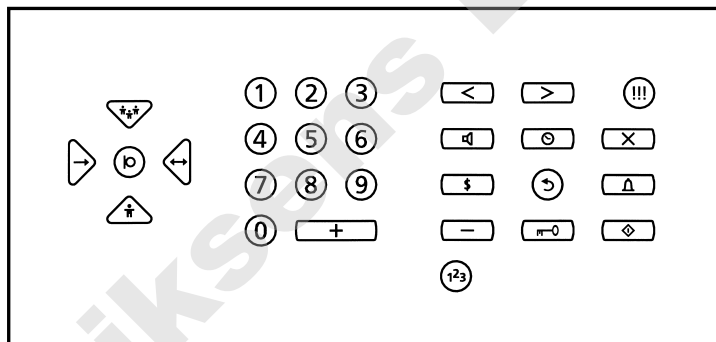

**Vis nr** og 123  
**Besked** og !!!

Vis Nummer  
Besked  
Ring nummer

- Viser indholdet af Vis Nummer listen.
- Afspiller indkomne beskeder og lokalbeskeder.
- Foretager opkald til et nummer i displayet.
- Fortryder betjening.
- Indtaling og afspilning af svar.
- Skifter til envejs telefonsvarerfunktion.
- Indtaling og afspilning af svar.
- Skifter til tovejs telefonsvarerfunktion.
- Indtaling og afspilning af svar.
- Indlægning af telefonnumre til Gruppesvar.
- Slår Gruppesvar til og fra.
- Indtaling og afspilning af svar.
- Indlægning af telefonnumre til Personligt svar.
- Slår Personligt svar til og fra.
- Indtaling af udgående svar og lokalbesked.

**Ring nr** og ↻

Envejs svar



Tovejs svar



Gruppesvar



Personligt svar



Indtaling

Side:

20, 29

21, 30

22

19

18, 24, 25

28

18, 24, 25

28

24, 25

26, 27

28

24, 25

26, 27

28

18, 24, 31

0...9	Nummertaster	<ul style="list-style-type: none"> <li>• Indstilling af ur.</li> <li>• Indtastning af telefonnumre til Gruppesvar og Personligt svar.</li> <li>• Indtastning af telefonnumre i Afvisningslisten.</li> <li>• Indtastning af tilringningstid.</li> <li>• Indtastning af adgangskode til Fjernbetjening.</li> </ul>	16, 17 26, 27 32 35 36
+	Gem/status	<ul style="list-style-type: none"> <li>• Gemmer en indtastning af cifre.</li> <li>• Gemmer en besked som ny.</li> <li>• Hurtig afslutning efter betjening.</li> <li>• Viser brugt hukommelse.</li> </ul>	17, 19, 26, 32, 35, 36 30 19 42
^	Lydstyrke/markør	<ul style="list-style-type: none"> <li>• Sænker lydstyrken.</li> <li>• Flytter til forrige ciffer.</li> <li>• Flytter til forrige telefonnummer.</li> </ul>	35 17, 19, 27, 35, 36 27, 33
v	Lydstyrke/markør	<ul style="list-style-type: none"> <li>• Øger lydstyrken.</li> <li>• Flytter til næste ciffer.</li> <li>• Flytter til næste telefonnummer.</li> </ul>	35 17, 19, 27, 35, 36 27, 33
Ⓐ	Medhør	<ul style="list-style-type: none"> <li>• Til- og frakobling af medhør ved opkald.</li> </ul>	34
ⓧ	Ur	<ul style="list-style-type: none"> <li>• Indstilling af ur.</li> </ul>	16, 17
ⓧ	Afvisning af opkald	<ul style="list-style-type: none"> <li>• Indlægning af telefonnumre i Afvisningslisten.</li> <li>• Slår afvisningsfunktionen til og fra.</li> </ul>	32 33
\$	Kviksvar	<ul style="list-style-type: none"> <li>• Slår Kviksvar til og fra.</li> </ul>	39
Ⓐ	Stillesvar/Tilringning	<ul style="list-style-type: none"> <li>• Slår Stillesvar til og fra.</li> <li>• Indstilling af tilringningstid.</li> </ul>	34 35
	Slet	<ul style="list-style-type: none"> <li>• Sletter et telefonnummer.</li> <li>• Sletter en besked.</li> <li>• Sletter et nummer fra Vis Nummer listen.</li> <li>• Sletter et ciffer under indtastning.</li> <li>• Fortryder indtastning.</li> </ul>	27 30 29 19 19
Ⓐ	Adgangskode Til/fra	<ul style="list-style-type: none"> <li>• Indtastning af adgangskode til Fjernbetjening.</li> <li>• Tilslutning og frakobling af telefonsvarerfunktionen.</li> </ul>	36 18, 28

## Hvad betyder symbolerne i displayet

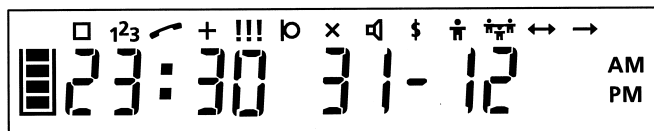





Displayet er kraftigt oplyst under betjening, og når der er nye beskeder og nye telefonnumre i Vis Nummer listen. Når der ikke sker betjening eller er nyheder er displayet svagt oplyst.



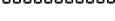

*Symboler der lyser konstant når funktionen er i brug.*

*Side:*

	Viser, hvor meget af hukommelsen, der er brugt.	42
0...9	Viser tid og dato.	17
0...9	Viser telefonnumre.	20, 29
:	Adskiller timer og minutter.	17
-	Adskiller dag og måned.	17
AM PM	Tid i engelsk/amerikansk format er valgt.	17
	Vises ved afspilning af beskeder, der er komprimeret.	42
123	Der er nye numre i Vis Nummer listen. Betjening af Vis Nummer.	20, 29
	Et parallelapparat er i brug.	22
+ !!!	Der er indtalt en besked til det viste nummer.	20, 29
+ !!!	Vises ved gemte beskeder.	30
!!!	Der er en ny besked eller lokalbesked. Betjening af beskeder.	21, 30
	Indtaling af udgående svar eller lokalbesked.	18, 24, 31
x	Afvisningsfunktionen er tilkoblet.	33
	Medhør er tilkoblet.	34
\$	Kviksvar er tilkoblet.	39

	Udgående Personligt svar er indtalt og funktionen er tilkoblet.	28
	Udgående Gruppesvar er indtalt og funktionen er tilkoblet.	28
	Udgående Tovejs svar er indtalt og funktionen er tilkoblet.	24, 28
	Udgående Envejs svar er indtalt og funktionen er tilkoblet.	24, 28
	Stillesvar er tilkoblet.	34
-	Der er ingen numre i telefonlisterne eller afvisningslisten.	26, 32
L	Vises under afspilning af Lokalbesked.	31

*Symboler der blinker.*

	Udgående Personligt svar er koblet fra.	28
	Udgående Gruppesvar er koblet fra.	28
	Der er ikke indtalt et udgående svar under den valgte svartype.	25
	Afvisningsfunktionen er slået fra.	33
	Der er ikke mere plads i hukommelsen.	42

*Symboler der giver 3 korte blink og så slukkes.*

	Medhør er slået fra.	34
	Kviksvar er slået fra.	39
	Det er ikke muligt at tilkoble funktionen på grund af manglende svar eller telefonnummer.	

## Vis Nummer abonnement

For at få det fulde udbytte af BeoTalk 1100 er det nødvendigt, at De abonnerer på Tele Danmarks Vis Nummer tjeneste.

Et Vis Nummer abonnement er en forudsætning for at kunne bruge Vis Nummer, Personligt Svar, Gruppesvar, Afvisning af opkald, Stillesvar samt opringning med **Ring nr** eller ↻.

Uden Vis Nummer abonnement kan De bruge BeoTalk 1100 som en traditionel telefonsvarer med (→) envejs og tovejs (↔) svar.

Af hensyn til Vis Nummer skal BeoTalk 1100 tilsluttes før et eventuelt omstillingsanlæg.

## Kom hurtigt i gang med at bruge BeoTalk 1100

### Opsætning

BeoTalk 1100 kan stilles på bordet eller hænge på væggen ved hjælp af det medfølgende beslag og skruer.

Af hensyn til opkald med **Ring nr** vil det være praktisk at placere BeoTalk 1100 i nærheden af en telefon.

BeoTalk 1100 må ikke placeres i kraftigt støvede eller forurenede lokaler, samt udsættes for direkte væskepåvirkning.

### Vægmontering

- Skru vægbeslaget op med de medfølgende skruer.
- Før ledningen ned gennem slidsen på bagsiden af BeoTalk 1100.
- Før ledningen bag tappen på vægbeslaget, så ledningen holdes ind mod væggen.
- Hæng apparatet op på vægbeslaget.

### Tilslutning

- Tilslut ledningerne som vist på tegningen.
- Tilslut telefonstikket til telefonnettet.
- Tilslut netadapteren til stikkontakten.

Hvis De ønsker at forlænge ledningerne, vær da opmærksom på, at det kun er ledningen fra LINE til telefonnettet, der kan forlænges. Udskiftning af de øvrige ledninger vil påvirke apparatets funktioner.

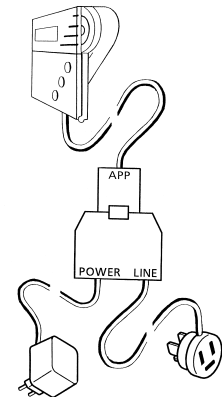
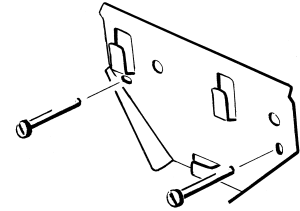

## Indstillinger

Før De tager BeoTalk 1100 i brug, er det en god ide at indstille kontrasten i displayet, så den passer til opstillingen. Samtidig bør De stille uret i telefonsvareren.

### Indstilling af displaykontrast

Kontrasten i displayet kan skiftes mellem to mulige indstillinger. Vælg den indstilling, der passer bedst, afhængig af, om BeoTalk 1100 hænger på væggen eller er placeret på et bord.

### Visning og indstilling af uret

Indstil BeoTalk 1100 til at vise uret i displayet som det passer Dem bedst:

1. Visning i timer og minutter med dag og måned som 24-timers ur.
2. Visning i timer og minutter med dag og måned som 12-timers ur med AM/PM visning.

Derefter indstil uret og datoen.

#### Ændring af displaykontrast

Tast **+ 0 +**

*Displaykontrasten ændres til den anden indstilling.*

#### Valg af urvisning

Tast  indtil den ønskede indstilling vises.

*Hvert tryk på  skifter mellem 24-timer og 12-timers visning.*



TIMER - MINUTTER    DAG - MÅNED

23:30 31-12

### Indstil ur og dato

Tast 

Indstil ur og dato med tasterne 0...9

Tast **+** for at gemme indstillingen.

*Markøren blinker under 1. ciffer.*

*Aktuel tid vises i displayet.*

Medens De indstiller uret...

Tast **>** for at flytte markøren til højre.

Tast **<** for at flytte markøren til venstre.

Hold **-** nede i 2 sekunder for at fortryde indstilling.

### Valg af AM eller PM ved 12-timers ur

Tast  indtil AM eller PM vises i displayet.

Tast **>** for at flytte markøren til AM/PM.

Tast **>** indtil den ønskede indstilling vises.

Tast **+** for at gemme indstillingen.

*Markøren blinker under 1. ciffer.*

*Hvert tryk på **>** skifter mellem AM- og PM-visning.*

## Udgående svar

BeoTalk 1100 giver mulighed for 4 forskellige udgående svar:

- *Envejs svar...* Udgående svar uden mulighed for indtaling af beskeder (kun svarefunktion). Kan f.eks. være information om åbningstider.
- *Tovejs svar...* Et traditionelt udgående svar med mulighed for indtaling af beskeder (svare/beskedfunktion).
- *Gruppesvar...* Et særligt udgående svar til op til 30 forud indkodede telefonnumre med mulighed for indtaling af besked. Indtal f.eks. ferieplaner for familie og venner!
- *Personligt svar...* Samme type svar som Gruppesvaret, men til højst 3 forud indkodede telefonnumre. Indtal f.eks. en ordre til vinduespudseren!

Se side 24-28 for mere information om de forskellige udgående svar.

## Tilslutte telefonsvarerfunktionen

Efter indtaling af svar skal telefonsvarerfunktionen slås til.

### Indtale et svar (for eksempel Tovejs svar)

Tast ↔  
Tast ⏻

↔ vises i displayet.

⏻ vises i displayet. Tiden tæller op fra 0 : 00

Indtal et svar  
Tast ⏻

Svaret kontrolafspilles, og samtidig vises varigheden.

### Tilslutte telefonsvarerfunktionen

Tast ◊ indtil ↔ vises konstant i displayet.

Telefonsvareren er nu slået til.

## Betjeningsprincipper

Der er enkelte generelle regler angående betjening af BeoTalk 1100:

- Tast **Ring nr** eller ↻ to gange hurtigt efter hinanden for at fortryde betjening.
- Tast **+** for at afslutte en indtastning af cifre.
- Redigeringsmuligheder under indtastning af cifre:
  - Tast **>** for at flytte markøren til højre.
  - Tast **<** for at flytte markøren til venstre.
  - Tast **—** for at slette et ciffer, dog ikke ved indstilling af uret.
  - Hold **—** nede i 2 sekunder for at fortryde indkodning.
- Tast **+** for hurtig afslutning, for at gå tilbage til urvisning. Dog ikke under afspilning af beske-

De mest brugte funktioner betjenes ved hjælp af de tre taster på fronten af BeoTalk 1100.

## Vis Nummer funktionen

BeoTalk 1100 har indbygget Vis Nummer funktion, så De kan se, hvem der ringer op. Nummeret vises i displayet umiddelbart før første tilringning.

Numrene på de sidste 50 opkald bliver gemt i Vis Nummer listen. Samtidig med numrene gemmes også klokkeslæt og dato for opkaldet.

Alle numre, der har været opkald fra, overføres til Vis Nummer listen, også selvom telefonsvarerfunktionen har været slået fra.

Der er nye numre i Vis Nummer listen, når displayet er kraftigt oplyst og symbolet **123** er tændt.

Vis Nummer listen aflæses ved hjælp af tasten **Vis nr.**

Se side 29 for mere information om Vis Nummer funktionen.

## Aflæsning af Vis Nummer

Tast **Vis nr**

Nyeste nummer vises i displayet skiftevis med tidspunktet for opkaldet, f.eks. 96844400 skiftevis med 15:35 21-05

## Gå fremad i listen...

Tast **Vis nr**

Næste nummer vises i displayet skiftevis med tidspunktet for opkaldet. **123** slukkes i displayet, når sidste nye nummer er vist, eller tilhørende besked er afspillet.

## Gå tilbage i listen...

Hold **Vis nr** nede indtil forrige nummer vises.

En eventuel tilhørende besked vises i displayet med **+ !!!**.

## ...afspille en tilhørende besked

Tast **Besked**

## Indkomne beskeder

Der er nye beskeder, når displayet er kraftigt oplyst og symbolet **!!!** er tændt.

Samtidig viser et blinkende ciffer antallet af nye beskeder. Hvis der er flere end 9 nye beskeder, vises 9.

De tilhørende telefonnumre gemmes i Vis Nummer listen.

Afspilning af beskeder foregår med tasten **Besked**.

Selvom BeoTalk 1100 har modtaget et opkald og er i gang med at afspille det udgående svar, kan De til enhver tid overtage samtalen ved at løfte røret på en telefon.

Se side 30-31 for mere information om indkomne beskeder.

## Afspilning af beskeder

Tast **Besked**

*Afspilning af nye beskeder starter – nyeste besked først. Telefonnummeret vises i displayet skiftevis med tidspunktet for opkaldet.*

***!!!** slukkes i displayet, når sidste nye besked er afspillet.*

## Afspille forrige besked...

Hold **Besked** nede indtil nummeret på forrige besked vises i displayet.

## Fortryde afspilning...

Tast **Ring nr** to gange hurtigt efter hinanden.

### Opkald fra BeoTalk 1100

BeoTalk 1100 kan foretage opkald til et telefonnummer, der er registreret i Vis Nummer listen, telefonlisterne for Grupper svar og Personligt svar samt Afvisningslisten.

Opkaldet kan foretages via tasten **Ring nr** på fronten af BeoTalk 1100, eller via  under låget.

### Opkald fra et parallelapparat

Ved opkald fra en telefon på samme linie, viser BeoTalk 1100 det nummer, De har kaldt op.

Dette kan være en fordel, hvis De bruger en telefon uden display. Samtidig med nummeret vises symbolet  som tegn på, at linien er optaget.

### Hent et nummer frem i displayet

Tast **Vis nr** én eller flere gange.

*Numre fra Vis Nummer listen vises i displayet.*

eller

Tast  eller   
Tast **<** eller **>**

*Numre fra listen for Grupper svar eller Personligt svar vises i displayet.*

eller

Tast **x**  
Tast **<** eller **>**

*Numre fra afvisningslisten vises i displayet.*

### Opkald til et nummer vist i displayet

Hent nummeret frem i displayet som beskrevet ovenfor.

Tast **Ring nr** eller  medens nummer eller tidspunkt vises, for at ringe nummeret op.

*BeoTalk 1100 ringer nummeret op, og  blinker i displayet.*

Løft røret på telefonen, efter at nummeret er sendt.

*Telefonen overtager opkaldet.*

### Fortryde opkald...

Tast **Ring nr** eller 

*BeoTalk 1100 afbryder opringningen.*

Hvis et nummer er optaget, lægger BeoTalk 1100 selv på.

TER v/Henriksens ELL

Den mere avancerede betjening sker ved hjælp af tasterne under låget.

### Udgående svar

Som nævnt giver BeoTalk 1100 mulighed for 4 forskellige udgående svar:

- *Envejs svar* (→) er det udgående svar til envejs kommunikation, hvor det ikke er muligt at indtale en besked (kun svarefunktion). Et envejs svar kan f.eks. være information om åbningstider. Envejs svar bruges desuden, hvis hukommelsen er brugt, og der ikke kan indtales nye beskeder.
- *Tovejs svar* (↔) er det traditionelle udgående svar til tovejs kommunikation, hvor de personer, der ringer op til telefonsvareren, kan indtale en besked efter klartonen (svare/beskedfunktion).

### Indtaling af udgående svar

Tast	→, ↔, *#* eller #
Tast	Ⓟ
Indtal	svaret
Tast	Ⓟ

→, ↔, \*#\* eller # vises i displayet.  
Ⓟ vises i displayet.

Svaret kontrolafspilles, og samtidig vises varigheden.

Gentag eventuelt proceduren for at indtale flere svar. De kan indtale alle 4 svartyper på ét tidspunkt for på et senere tidspunkt at tilkoble en eller flere svartyper, og derefter tilslutte telefonsvarerfunktionen.



- **Grupp svar** (✱✱) er et særligt svar til opkald fra op til 30 telefonnumre efter Deres eget valg. Indtast telefonnumrene i listen for Grupp svar, eller overfør dem fra Vis Nummer listen. Indtal f.eks. ferieplaner for familie og venner. Grupp svaret er altid tovejs (svare/besked funktion).
- **Personligt svar** (✱) er samme type svar som Grupp svaret, men til opkald fra højst 3 telefonnumre. Indtast telefonnumrene i den personlige telefonliste, eller overfør dem fra Vis Nummer listen. Det personlige svar er altid tovejs (svare/besked funktion).

For hver type svar gælder, at ved indtaling af nyt svar, bliver det gamle automatisk slettet.

Det vil være en god ide at lave en prøveindtaling for at finde den bedste talestyrke og afstand til mikrofonen, og dermed opnå den optimale lyd kvalitet.

### Afspilning af udgående svar

Tast	→	
Tast	!!!	<i>Envejs svar afspilles.</i>
	eller	
Tast	↔	
Tast	!!!	<i>Tovejs svar afspilles.</i>
	eller	
Tast	✱✱	
Tast	!!!	<i>Grupp svar afspilles.</i>
	eller	
Tast	✱	
Tast	!!!	<i>Personligt svar afspilles.</i>
		<i>Hvis der ikke er indtalt et svar, blinker ⏏.</i>

## Telefonlister for Gruppesvar og Personligt svar

De telefonnumre, der skal besvares af Gruppesvaret eller det Personlige svar, skal indtastes i de tilhørende telefonlister. De kan også overføre et nummer fra Vis Nummer listen.

Samme telefonnummer kan indkodes i begge lister.

BeoTalk 1100 prioriterer Personligt svar højere end Gruppesvar, hvilket betyder, at hvis samme nummer findes i begge lister, vil et opkald fra nummeret blive besvaret af det Personlige svar.

Efter indtaling af svar og indtastning af telefonnumre, skal de valgte svartyper tilkobles og telefonsvarerfunktionen tilsluttes (se side 28).

### Indtaste telefonnumre

Tast \*#\* eller \*

*Første nummer i listen vises i displayet.*

*Hvis listen er tom, vises -.*

Indtast 1. telefonnummer

Tast +

*Numrene gemmes i den rækkefølge de indtastes.*

Indtast 2. telefonnummer

Tast +

*Først indtastede nummer vises med indexnummer 1, næste nummer med indexnummer 2...*

Fortsæt med denne procedure indtil de ønskede numre er indtastet.

For Gruppesvar op til 30 numre.

For Personligt svar op til 3 numre.

### Overføre telefonnumre fra Vis Nummer listen

Tast 123 indtil det ønskede nummer vises i displayet.

Tast \*#\* eller \*

*Det valgte svarsymbol og telefonnummer vises i displayet.*

Tast +

De kan indtale de udgående svar og opbygge telefonlisterne i den rækkefølge, De ønsker.

Hvis en telefonliste er fyldt op, blinker telefonnummer og indexnummer i displayet. Et eksisterende nummer skal slettes, før et nyt kan lægges ind.

Bemærk!

- Det kan ikke altid forventes, at BeoTalk 1100 registrerer opkald fra mobiltelefoner med dansk telefonnummer, hvis opkaldet etableres fra udlandet.

## Gennemse telefonlisterne

Tast **\*#\*** eller **\***

*Sidst indtastede nummer i listen vises i displayet, efterfulgt af et indexnummer, 1-30 eller 1-3.*

Tast **<** eller **>** for at søge i telefonlisten.

## Redigeringsmuligheder

### ...under indtastning af numre

Tast **<** eller **>** for at flytte markøren til det ciffer, der skal ændres.

Hold **—** nede i 2 sekunder for at fortryde indtastning af det viste nummer.

### ...efter indtastning

Tast **\*#\*** eller **\***

*Sidst indtastede nummer i listen vises i displayet, efterfulgt af et indexnummer, 1-30 eller 1-3.*

Tast **<** eller **>** for at søge i telefonlisten.

Tast **—** for at slette det viste nummer.

*- - - vises i displayet.*

Indtast eventuelt nye numre.

Tast **+** for at afslutte redigering.

## Valg af svartype – tilslutning af telefonsvarerfunktion

Efter indtaling af de udgående svar skal De aktivere de ønskede svar typer, og derefter tilkoble telefonsvarerfunktionen.

Bemærk!

- Envejs svar eller tovejs svar er altid valgt.
- Gruppensvar og Personligt svar kan udmærket være slået til samtidigt.
- Gruppensvar og Personligt svar kan kun tilkobles, hvis der er indtalt et udgående svar og indlagt mindst 1 telefonnummer.

## Frakoble telefonsvarerfunktionen

### Valg mellem envejs og tovejs svar – tilslutte telefonsvarerfunktion

Tast → eller ↔ → eller ↔ vises konstant i displayet.

Tast ◊ Telefonsvareren er nu slået til.

### Tilkoble Gruppensvar eller Personligt svar

Tast \*#\* eller # \*#\* eller # vises konstant i displayet.

### Frakoble Gruppensvar eller Personligt svar

Tast \*#\* eller # indtil symbolet blinker i displayet.

### Frakoble telefonsvarerfunktionen

Tast ◊ \*#\*, #, → og ↔ slukkes i displayet.

## Brug af Vis Nummer listen via det sekundære betjeningspanel

Som nævnt er 1<sup>23</sup> tændt, og displayet er kraftigt oplyst, når der er nye numre i Vis Nummer listen. Numrene kan kaldes frem både via primært betjeningspanel og sekundært betjeningspanel.

Hvert nummer i listen efterfølges af et indexnummer 1-50, hvor indexnummer 1 er det senest indkomne nummer i Vis Nummer listen.

I nogle tilfælde er Vis Nummer ikke muligt. Her udsender Tele Danmark informationskoder. Disse koder vises i displayet på følgende måder:

- 1 ved anonymt opkald.
- 2 ved udenlandsk opkald.
- 3 ved teknisk umuligt.
- når intet nummer overføres.

Bemærk!

- Koden for teknisk umuligt (-3) bliver i en overgangsperiode også udsendt ved anonymt opkald og udenlandsk opkald.

### Aflæsning af nye numre i Vis Nummer listen

Tast 1<sup>23</sup>

*Nyeste nummer vises i displayet skiftevis med tidspunktet for opkaldet.*

Medens nye numre vises, kan De...

#### ...gå fremad i listen

Tast 1<sup>23</sup>

*Næste nummer vises i displayet skiftevis med tidspunktet for opkaldet. 1<sup>23</sup> slukkes i displayet, når sidste nye nummer er vist, eller tilhørende besked er afspillet.*

#### ...gå tilbage i listen

Hold 1<sup>23</sup> nede indtil forrige nummer vises.

#### ...slette et nummer

Tast — for at slette det viste nummer.

*- - - vises i displayet.*

En eventuel tilhørende besked vises i displayet med + !!!.

#### ...afspille en tilhørende besked

Tast !!!

### Aflæsning af gamle numre, medens der stadig er nye beskeder

Tast 1<sup>23</sup>

Tast < eller > for at søge i listen.

## Afspilning af indkomne beskeder via det sekundære betjeningspanel

Indkomne beskeder kan afspilles både fra det primære betjeningspanel og det sekundære betjeningspanel.

Der er nye beskeder, når displayet er kraftigt oplyst og symbolet **!!!** er tændt.

### Gemme nye beskeder

I nogle tilfælde kan det være praktisk for Dem at gemme en besked som »en nyhed« for, at næste bruger af telefon-svareren kan opleve beskeden som ny. En besked vil kun være ny indtil næste afspilning, men kan gemmes igen, så ofte De ønsker det.

### Slette beskeder

Det er ikke nødvendigt at slette beskeder efter afspilning. BeoTalk 1100 sørger selv for at slette de ældste beskeder, for at give plads til nye. BeoTalk 1100 vil aldrig slette nye beskeder.

## Afspilning af nye beskeder

Tast **!!!**

*Afspilning af nye beskeder starter – nyeste besked først. Telefonnummeret vises i displayet skiftevis med tidspunktet for opkaldet.*

*!!! slukkes i displayet, når sidste nye besked er afspillet.*

Under afspilning kan De...

### ...gå frem til næste besked

Tast **!!!**

*Telefonnummeret vises i displayet skiftevis med tidspunktet for opkaldet.*

### ...gå tilbage til forrige besked

Hold **!!!** nede indtil nummeret på forrige besked vises i displayet.

### ...gemme en besked

Tast **+** under afspilning for at gemme beskeden som »ny«.

*+ !!! vises i displayet.*

### ...slette en besked

Tast **—** for at slette den besked der afspilles.

*- - - vises i displayet.*

#### Bemærk!

- Nye beskeder kan være både indkomne beskeder og Lokalbeskeder. Under afspilning af Lokalbeskeder vises et L i displayet.

#### Afspilning af beskeder De allerede har hørt

Efter afspilning af nye beskeder...

Tast **!!!** for hver besked De ønsker af afspille.

#### Lokal besked

Med funktionen Lokalbesked kan De indtale en besked til en anden bruger af telefonsvareren. Beskeden afspilles på samme måde som en almindelig besked.

#### Indtal en lokal besked

Tast **Ⓟ**  
Indtal en besked  
Tast **Ⓟ**

**Ⓟ** vises i displayet.

Beskeden kontrolafspilles, og varigheden vises i displayet.

## Afvisning af opkald

Hvis der er telefonnumre, De ikke ønsker opkald fra, kan De kode disse numre ind i Afvisningslisten, og få BeoTalk 1100 til at afvise opkaldene. De kan også overføre et nummer fra Vis Nummer listen til Afvisningslisten.

BeoTalk 1100 besvarer opkaldene så hurtigt som muligt, uafhængigt af den tilringningstid, De har indsat.

Opkaldet vil blive besvaret med optag-toner. Nummeret, der ringes op fra, bliver overført til Vis Nummer listen.

BeoTalk 1100 prioriterer Afvisning højere end Gruppesvar og Personligt svar, hvilket betyder, at hvis samme nummer findes i alle tre lister, vil et opkald fra nummeret blive afvist.

### Indtastning af telefonnumre, der skal afvises

Tast **×**

*Første nummer i listen vises i displayet.*

*Hvis listen er tom, vises -.*

Indtast 1. telefonnummer

Tast **+**

*Numrene gemmes i den rækkefølge de indtastes.*

*Først indtastede nummer vises med indexnummer 1, næste nummer med indexnummer 2...*

Indtast 2. telefonnummer

Tast **+**

Fortsæt med denne procedure indtil de ønskede numre er indtastet, dog højst 10.

### Overføre telefonnumre fra Vis Nummer listen

Tast **123** indtil det ønskede nummer vises i displayet.

Tast **×**

*× og det valgte telefonnummer vises i displayet.*

Tast **+**



Listen kan redigeres på samme måde som telefonlisterne for Gruppesvar og Personligt Svar, se side 27.

### Gennemse Afvisningslisten

Tast **×**

Tast **<** eller **>** for at søge i listen.

*Sidst indtastede nummer i listen vises i displayet, efterfulgt af et indexnummer 1-10.*

### Tilkoble afvisningsfunktionen

Tast **×**

*×* vises konstant i displayet.

Når De bruger Afvisning af opkald, skal telefonsvarerfunktionen være slået til.

### Frakoble afvisningsfunktionen

Tast **×** indtil symbolet blinker i displayet.

## Medhør

Med medhør koblet til kan De aflytte »samtalen« mellem telefonsvareren og abonnenten, der ringer op.

Hvis De til- eller frakobler Medhør medens BeoTalk 1100 besvarer et opkald, gælder til- eller frakoblingen kun det igangværende opkald.

### Tilkoble medhør

Tast  *vises i displayet.*

### Frakoble medhør

Tast  *blinker 3 gange, derefter slukket.*

## Stillesvar

Hvis De i en periode ikke ønsker at blive forstyrret af telefonen, kan De tilkoble Stillesvar. Herved vil telefonsvareren besvare alle opkald under første tilringning, og i nogle tilfælde vil der lyde et kort bip.

På visse centraltyper er det muligt helt at fjerne bippet. Se Værd at vide – om problemløsning side 40, rubrik 3.

### Tilslutte Stillesvar

Tast  *Tilringningstiden fra 01 til 99 vises i displayet.*

Tast  *oooooooooooo vises i displayet skiftevis med tid og dato.*

Når De bruger Stillesvar, skal telefonsvarerfunktionen være slået til.

### Frakoble Stillesvar

Tast  *Tilringningstiden fra 01 til 99 vises i displayet.*

## Lydstyrke

Lydstyrken i højtaleren kan ændres i 8 trin, hvor 1 er laveste og 8 er højeste lydstyrke.

Lydstyrken kan indstilles medens uret vises, eller under afspilning af indkomne beskeder eller udgående svar.

Bemærk!

- Lydstyrken kan, af tekniske grunde, ikke ændres under opkald med **Ring nr** eller , og under afspilning af et udgående svar, hvis medhør er tilkoblet.

### Indstille lydstyrken

Tast **>** for at øge lydstyrken.  
Tast **<** for at sænke lydstyrken.

*En stiplede linie i displayet viser den aktuelle indstilling fra 1 til 8.*

## Tilringningstid

BeoTalk 1100 besvarer indkomne opkald efter den tilringningstid, fra 1 til 99 sekunder, som den er indstillet til. Fabriksindstillingen er 15 sekunder, svarende til 2-3 tilringninger.

Den faktiske tilringningstid kan dog være lidt længere, fordi en påbegyndt ringetone gøres færdig.

### Ændre tilringningstid

Tast   
Tast den ønskede tilringningstid fra **1** til **99** sekunder.  
Tast **+**

*Aktuel tilringningstid vises i displayet.*

*Ny indstilling vises i displayet.*

### Adgangskode til fjernbetjening

Inden telefonsvareren kan fjernbetjenes fra en ekstern telefon, skal De indkode en adgangskode efter Deres eget valg.

Når en adgangskode indtastes, vises den i displayet som kvittering.

Hvis De har glemt Deres kode, kan De blot indtaste en ny.

### Indkode adgangskode

Tast  $\rightarrow$

Indtast en 4-cifret kode med tasterne 0...9

Tast  $+$

*---- vises i displayet.*

*De indtastede cifre vises i displayet.*

## Fjernbetjening

Med adgangskoden får De adgang til at fjernbetjene Deres BeoTalk 1100.

Bemærk!

- Hvis telefonsvarerfunktionen ikke er slået til, vil der gå 1½ minut, inden BeoTalk 1100 besvarer opkaldet.

Under fjernbetjening er det muligt at:

1. Afspille beskeder.
2. Tilkoble telefonsvarerfunktionen.
3. Indtale udgående svar.

Det er kun nødvendigt at gemme en besked, hvis den stadig skal optræde som »ny«.

Det er ikke nødvendigt at slette beskeder efter afspilning. BeoTalk 1100 sørger selv for at slette de ældste beskeder, når der ikke er plads til nye.

## Adgang til fjernbetjening

Ring op til BeoTalk 1100.

Vent indtil afspilning af udgående svar starter (maks. 1½ minut).

Tast ✕

*Afspilning afbrydes og klartone høres.*

Tast adgangskoden.

*Klarsignal til fjernbetjening høres.*

Hvis adgangskoden indtastes forkert eller ikke bliver accepteret, tast ✕ og adgangskoden igen.

## Afspille beskeder

Tast **5** for at afspille beskeder.

*Afspilning af nye og/eller gamle beskeder starter.*

Under afspilning...

Tast **5** for at afspille næste besked.

Tast **8** for at gemme den besked der afspilles.

*Beskeden gemmes som »ny«.*

Tast **0** for at slette den besked der afspilles.

Tast for at afbryde afspilning.

### ...Fjernbetjening

Efter tilkobling af telefonsvarerfunktionen via fjernbetjening kan frakobling nu kun ske via nærbetjening.

Bemærk!

- BeoTalk 1100 kan ikke fjernbetjenes, hvis der samtidig foretages nærbetjening.

#### Tilkoble telefonsvarerfunktionen

Tast	<b>1</b>	for at slå det envejs udgående svar til <i>eller</i>	<i>Det envejs svar afspilles.</i>
Tast	<b>2</b>	for at slå det tovejs udgående svar til.	<i>Det tovejs svar afspilles.</i>

#### Indtale nyt udgående svar

Tast	<b>1</b> eller <b>2</b>	for at vælge envejs eller tovejs svar.
Tast	<b>3</b>	for at starte optagelse.
Indtal		et svar.
Tast	<b>3</b>	for at afslutte optagelse.

#### Fortryde indtaling...

Tast		under indtaling.
------	--	------------------

## Kviksvar

Kviksvar kan bruges, når De fjernbetjener BeoTalk 1100 for at afspille eventuelle nye beskeder.

Hvis der er nye beskeder, vil BeoTalk 1100 besvare alle opkald efter kun én tilringning, uanset den tilringningstid, De har indstillet.

Hvis der ikke er nye beskeder, vil opkaldstiden svare til den tilringningstid, De har indstillet, og De kan da nå at lægge røret på, før BeoTalk 1100 besvarer opkaldet. Derved kan De, ved opkald fra visse lande, spare opkaldsavgift.

For at bruge Kviksvar skal funktionen være tilkoblet på BeoTalk 1100.

### Tilkobling af Kviksvar

Tast	\$	\$ vises konstant i displayet.
------	----	--------------------------------

### Frakobling af Kviksvar

Tast	\$	\$ blinker 3 gange, derefter slukket.
------	----	---------------------------------------

Symptom	Mulig årsag	Mulig løsning
Telefonsvarerfunktionen kan ikke slås til.	Der er ikke indtalt svar på den valgte svartype.	Indtal et svar og aktiver svartypen.
Stillesvar kan ikke slås til.	Telefonsvarerfunktionen er ikke slået til.	Tilslut telefonsvarerfunktionen.
Under tilringning lyder der et bip fra et parallellapparat, selv om Stillesvar er valgt.	Tekniske begrænsninger på visse centraltyper.	Når BeoTalk 1100 viser uret: Tast + 0 1 +. Slå Stillesvar til og foretag en opringning for at kontrollere, om der kan indtales en besked. Hvis dette ikke er muligt, sæt da BeoTalk 1100 tilbage til den oprindelige indstilling ved at taste + 0 1 +. Kontroller igen.
Der kommer et nyt nummer i displayet, men der sker ingen opringning.	<ul style="list-style-type: none"> <li>• Stillesvar er tilkoblet.</li> <li>• Afvisning er tilkoblet.</li> </ul>	
En abonnent kan ikke ringe Dem op.	Nummeret er indkodet i afvisningslisten, og funktionen er slået til.	
Lys et i displayet er kraftigt, selv om alle beskeder er aflyttet.	Der er stadig nyheder (Vis Nummer eller beskeder).	Gennemse Vis Nummer listen eller afspil beskeder.
☎ vises konstant i displayet og lyset er kraftigt.	<ul style="list-style-type: none"> <li>• BeoTalk 1100 er ikke tilsluttet telefonstikket.</li> <li>• En telefon er i afløftet tilstand.</li> </ul>	<ul style="list-style-type: none"> <li>• Tilslut BeoTalk 1100 til telefonstikket.</li> <li>• Læg røret på.</li> </ul>
BeoTalk 1100 besvarer opkaldet hurtigere end tilringningstiden er sat til.	Der er nyheder samtidig med, at Kviksvar er slået til.	
Telefonen ringer, selv om Stillesvar er valgt.	De har ikke tegnet abonnement på Vis Nummer.	



Symptom	Mulig årsag	Mulig løsning
BeoTalk 1100 fortsætter afspilning af udgående svar efter at De har besvaret opkaldet.	BeoTalk 1100 har ikke registreret, at De har besvaret opkaldet.	<ul style="list-style-type: none"> <li>Læg røret kortvarigt på, <i>eller</i></li> <li>Tast <b>Besked, Vis Nr</b> eller <b>Ring nr</b> på BeoTalk 1100.</li> </ul>
<input type="checkbox"/> vises i displayet.	De indkomne beskeder er komprimerede.	Afspil nye beskeder.
Fjernbetjening virker ikke.	<ul style="list-style-type: none"> <li>Adgangskoden er ikke indkodet.</li> <li>Telefonen, De ringer op fra, sender ikke toner.</li> <li>BeoTalk 1100 nærbetjenes.</li> <li>Forbindelsen er dårlig.</li> </ul>	<ul style="list-style-type: none"> <li>Indtast adgangskoden.</li> <li>Ring op fra en anden telefon.</li> <li>Ring op igen lidt senere.</li> <li>Ring op fra en anden telefon.</li> </ul>
BeoTalk 1100 er »død«.	BeoTalk 1100 er forkert tilsluttet.	Check tilslutningen.
Et nummer kaldt fra et parallelapparat vises ikke i displayet.	Telefonen, der ringes op fra, sender ikke toner.	
Uret viser ikke korrekt tid.	Strømsvigt.	Stil uret.
Under afspilning af beskeder ved fjernbetjening udfører BeoTalk 1100 kommandoer, De ikke har bedt om.	En besked indeholder DTMF toner.	<ul style="list-style-type: none"> <li>Tast og fortsæt betjeningen.</li> <li>Læg røret på og ring op igen.</li> </ul>
BeoTalk 1100 besvarer et noteringsopkald.	BeoTalk 1100 opfatter opkaldet som et almindeligt opkald.	Slå Stillesvar eller telefonsvarerfunktionen fra indtil noteringsopkaldet har fundet sted.



### Kapacitet

Der er op til 10 minutters total taletid i BeoTalk 1100 til udgående svar, indkomne og lokale beskeder.

### Hukommelse

Ved at trykke på **+**-tasten viser symbolet  i displayet, hvor meget af hukommelsen, der er brugt. Indholdet i hukommelsen er summen af udgående svar og nye beskeder.

Symbolet for brugt hukommelse vises i 5 trin:

 hvor  viser næsten ingen hukommelse brugt, og  næsten hele hukommelsen brugt.

Når hele hukommelsen er brugt, blinker  i displayet, og det er nødvendigt at afspille nye beskeder for at skaffe mere plads.

Hukommelsen til svar, beskeder og telefonlister er uafhængig af strømsvigt.

### Automatisk sletning og komprimering af beskeder

BeoTalk 1100 sletter automatisk alle afspillede beskeder, når der er behov for mere plads.

Hvis BeoTalk 1100 ikke kan slette flere beskeder, og lageret endnu er fyldt op af mange nye beskeder, komprimeres disse beskeder, så de fylder mindre i hukommelsen. Komprimerede beskeder er fuldt ud forståelige, men vil have mindre »fylde«.

Hvis der efter komprimering stadig ikke er plads til flere beskeder, slår BeoTalk 1100 automatisk over på at afspille envejs udgående svar. Hvis der ikke er indtalt et envejs svar, afspilles det tovejs svar afsluttet af en række toner afbrudt i langsom takt.

Symbolet  vises konstant i displayet ved afspilning af beskeder, der er komprimeret.

For at skaffe mere plads er det nødvendigt at afspille nye beskeder.

Det er stadig muligt at betjene apparatet, selv om BeoTalk 1100 er i gang med automatisk komprimering. Under komprimering blinker  i displayet.

Efter komprimering indspilles der i en lavere kvalitet, indtil ALLE nye beskeder er afspillet.

## LYDSIGNALER

BeoTalk 1100 udsender følgende lydsignaler i røret ved fjernbetjening og ved opkald til telefonsvareren:

0 — 1 — 2 — 3 — 4 sekunder

### Klarsignal til indtaling af besked

Vedvarende tone



### Hukommelsen næsten fuld

Tone afbrudt i meget hurtig takt

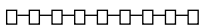

### Hukommelsen fuld

Tone afbrudt i langsom takt



### Afvisning af opkald

Tone afbrudt i hurtig takt



### Klarsignal til fjernbetjening

Tone afbrudt i meget hurtig takt



### Fjernbetjeningskommando accepteret

Tone afbrudt i meget hurtig takt



### Fjernbetjening afvist

Tone afbrudt i hurtig takt



□ = lydsignal  
— = pause

### Godkendelser

Deres BeoTalk 1100 er godkendt til brug i Danmark, men vil også kunne fungere i Sverige med et svensk telefonstik. Dette skyldes, at de tekniske standarder er ens i disse to lande.

For øvrige lande gælder: Da de tekniske standarder er forskellige, anbefaler vi, at De køber den udgave af BeoTalk 1100, der er godkendt til det pågældende land.

### Rengøring

BeoTalk 1100 rengøres med en blød klud opvredet i vand tilsat nogle få dråber rengøringsmiddel.

### Data

Strømforsyning	230 volt
Omgivelsestemperatur	+5°C - +55°C
Relativ luftfugtighed	15% - 95%