

Vejledning

CENTER v/Henriksens ELEKTRO

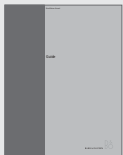

Hvis du mister eller beskadiger CD-ROM'en, der hører til BeoVision MX 8000, kan du også finde oplysningerne på Bang & Olufsen's website: www.bang-olufsen.com eller du kan kontakte din forhandler.

Forklaring på de symboler, der anvendes i vejledningerne

Illustrationerne nedenfor viser en oversigt over de knapper, kilde- og statusdisplay, som anvendes i instruktionssekvenserne i vejledningerne.

TV Knapper på Beo4
LIST fjernbetjeningen



STORE Display på Beo4
fjernbetjeningen

TV 12 Display på BeoVision
MX 8000

Brugervejledningerne

Denne Vejledning indeholder oplysninger om daglig brug, avancerede funktioner samt grundlæggende opsætning og vedligeholdelse af dit produkt.

CD-ROM-versionen af håndbogen indeholder oplysninger om, hvordan du tilslutter højttalere, justerer højttalerne, tilslutter eksternt udstyr, tilslutter et musiksystem samt hvordan du sætter et BeoLink® system op og betjener det. Den indeholder også en oversigt over skærmmenuerne.

Begge vejledninger indeholder et indeks, der kan hjælpe dig med at finde det emne, du gerne vil vide mere om.

Vi forventer, at din Bang & Olufsen forhandler leverer produktet i dit hjem, installerer det og foretager alle nødvendige tilslutninger samt den grundlæggende opsætning. Oplysningerne om installation og opsætning af produktet findes i vejledningerne, hvis du får brug for dem på et senere tidspunkt, f.eks. hvis du flytter produkterne eller udvider dit system.

Håndbogen findes som en fil i PDF-format på den vedlagte CD-ROM. For at læse denne PDF-fil skal programmet Acrobat Reader være installeret på din computer. Hvis du ikke har programmet, kan du installere det fra CD-ROM'en. Vælg filen med det sprog, du ønsker. Herefter åbnes håndbogen.

Daglig brug, 4

Find ud af, hvordan du bruger BeoVision MX 8000 og Beo4 fjernbetjeningen, ser og vælger programmer, regulerer lydstyrken, slår information op på tekst-tv samt opretter og bruger programgrupper.

Opsætning og stikoversigt, 14

Find ud af, hvordan du håndterer og placerer BeoVision MX 8000, hvad der kan tilsluttes, og hvor det skal tilsluttes.

Førstegangsopsætning, 18

Sådan foretager du de første valg og indstiller alle tilgængelige programmer automatisk.

Indstilling og foretrukne grundindstillinger, 20

Find ud af, hvordan du redigerer indstillede programmer, tilføjer programmer, indstiller positioner, som fjernsynet skal dreje til, indstiller tidspunkt og dato samt bruger funktionerne Play Timer og Stand-by Timer.

Vedligeholdelse, 30

Sådan vedligeholder du dit BeoVision MX 8000.

Indeks, 31

Find det emne, du gerne vil vide mere om.

Din nøgle til brug af BeoVision MX 8000

Brug Beo4 fjernbetjeningen

Gennemgå de grundlæggende principper bag Beo4 fjernbetjeningen, og afprøv dem. Hver enkelt knap beskrives i det følgende.

Se Beo4's egen vejledning for at få oplysninger om, hvordan du kan føje ekstra funktioner til dem, der vises i Beo4's display.

- Tænd for tv-programmer **TV**
- Tænd for en tilsluttet kilde og BeoVision MX 8000 for at se set-top boksprogrammer, videobånd eller DVD'er **SAT V TAPE DVD**
- Brug taltasterne til at vælge programmer, tekst-tv-sider, DVD-kapitler og -titler samt CD-numre **0 – 9**
- Indtast oplysninger i skærmmenuer. Tryk på ◀ eller ▶, mens f.eks. TV er tændt, for at vælge en programgruppe, du har oprettet **◀ ▶**
- Tryk på GO for at vælge menupunkter **GO**
- Gå op eller ned gennem programmer eller menupunkter **▲ ▼**
- Få vist ekstra funktioner i Beo4's display, f.eks. FORMAT **LIST**



TV Beo4's display viser den kilde, du har valgt, eller de ekstra funktioner, der er tilgængelige, når du trykker på LIST-knappen

MENU Tryk på MENU for at hente hovedmenuen SETUP frem. Hvis du har valgt STB som kilde, kan du ved at trykke på MENU få vist menuen Set-top Box Controller. Tryk på MENU igen for at hente hovedmenuen SETUP frem

TEXT Tryk for at skifte til tekst-tv

^
v Juster lydstyrken – tryk i midten for at fjerne lyden fra højttalerne

EXIT Forlad skærmmenuer

• Sæt BeoVision MX 8000 på stand-by

Brug menuerne

Menuerne på skærmen på BeoVision MX 8000 giver dig adgang til en række forskellige valgmuligheder. Når du åbner menusystemet, er den første tilgængelige menu SETUP.

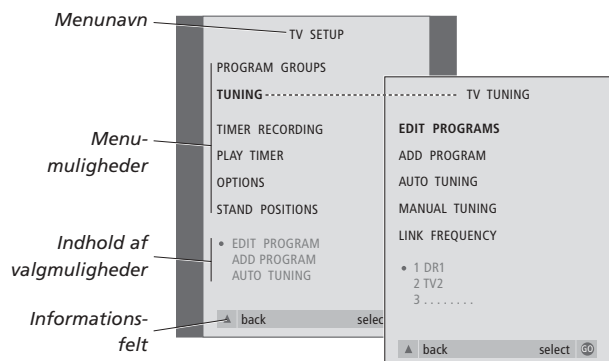

Skærmdisplayet

Skærmdisplayet holder dig blandt andet informeret om den kilde, du har valgt.



- TV** Tryk for at tænde for fjernsynet
- MENU** Tryk for at hente menuen
TV SETUP frem
- ▲ Tryk for at skifte mellem
▼ valgmulighederne i menuen
- ◀ ▶ Tryk for at få vist forskellige
indstillinger
- GO** Tryk for at få vist en menu eller
gemme en indstilling, som du
har foretaget
- EXIT** Tryk for at forlade
menusystemet

Se fjernsyn

Der er fire måder, hvorpå du kan finde et tv-program, der er indstillet på BeoVision MX 8000...

- Ved at gå trinvist gennem hele listen over indstillede programmer;
- Ved at bruge tasterne til at indtaste nummeret på det ønskede program;
- Ved at hente en programliste frem over alle indstillede programmer;
- Ved at vælge en programgruppe. Se kapitlet *Brug af program-grupper* på side 12 for at få yderligere oplysninger.

Mens du ser fjernsyn, kan du også justere billedformatet og dreje dit BeoVision fjernsyn til venstre eller højre, hvis det er udstyret med en motordrejesokkel.

Gå trinvist gennem indstillede programmer

For at begynde at se fjernsyn skal du trykke på TV på Beo4 fjernbetjeningen. Fjernsynet tænder automatisk for det program, du sidst så.

TV	Tryk for at tænde BeoVision MX 8000
▲ ▼	Tryk på ▲ eller ▼ for at gå trinvist op eller ned gennem de tilgængelige tv-programmer
1 – 9	Indtast nummeret på det ønskede tv-program
SAT	Tryk for at skifte til f.eks. set-top boksprogrammer

Ved at trykke på 0 kan du skifte mellem det aktuelle og forrige tv-program.

Få vist en liste over programmer

Vælg en kilde, f.eks. TV, tryk på GO på Beo4 fjernbetjeningen, og hold knappen nede for at hente en komplet liste frem over tilgængelige tv-programmer. Du kan også hente en programliste frem over grupper af programmer.

TV BBC	Tryk for at tænde for fjernsynet
GO	Tryk på knappen, og hold den nede for at hente listen over tv-programmer frem
▲ ▼	Gå trinvist op eller ned gennem de tilgængelige programmer
GO	Tryk for at få vist det valgte program, eller...
0 – 9	indtast nummeret på det program, du vil se

Sådan henter du programlisten for en specifik gruppe frem...

TV BBC	Tryk for at tænde for fjernsynet
◀ ▶ MY GROUP	Tryk på ◀ eller ▶ flere gange for at gå trinvist gennem dine grupper
GO	Tryk på knappen for at hente den valgte gruppe frem
GO	Tryk på knappen, og hold den nede for at hente programlisten for denne gruppe frem
◀ ▶	Tryk på ◀ eller ▶ for at få vist programlisterne for alle de andre grupper

BEMÆRK! Set-top boksprogrammer er kun tilgængelige, hvis dit BeoVision MX 8000 er udstyret med en indbygget Set-top Box Controller, og en set-top boks er tilsluttet.

Juster billedformatet

Billedet på skærmen ændres alt efter det format, du vælger, enten til et billede i bredformat (16:9) eller til et billede i standardformat (4:3). Det billedformat, du vælger, gemmes ikke, når du skifter til et andet program eller slukker for BeoVision MX 8000. Standardbilledformatet 4:3 genskabes.



Fjernsynsprogramlisten hentes nu frem. Den giver dig et overblik over alle de tilgængelige tv-programmer.

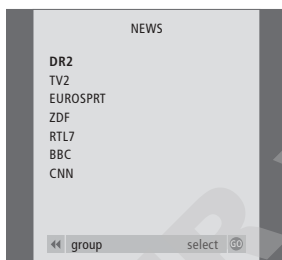

Liste over grupper... Tv-programmer, som er valgt til en bestemt gruppe, vises også i programlisterne over alle indstillede tv-programmer.

Drej BeoVision MX 8000 til venstre eller højre

Hvis dit BeoVision MX 8000 er udstyret med en motordrejesokkel, kan du dreje fjernsynet til venstre eller højre via Beo4. Du kan også dreje BeoVision MX 8000 manuelt.

LIST Tryk flere gange, indtil FORMAT
FORMAT vises i Beo4's display

1 – 2 Tryk på 1 eller 2 for at vælge et billedformat: FORMAT 1 for et 4:3 billede eller FORMAT 2 for et 16:9 billede

LIST Tryk flere gange, indtil STAND
STAND vises i Beo4's display

◀ ▶ Tryk for at dreje BeoVision MX 8000 til venstre eller højre, eller

1 – 9 brug taltasterne til at vælge en forudindstillet position; 1 repræsenterer den yderste venstre position, og 9 repræsenterer den yderste højre position

Se kapitlet *Indstilling af tv-position* på side 26 for at få yderligere oplysninger om, hvordan du programmerer tv-positioner for BeoVision MX 8000.

Lydjusteringer

Der er flere lydjusteringsmuligheder i dit BeoVision MX 8000.

Du kan altid justere lydstyrken eller fjerne lyden helt fra højttalerne.













Hvis programmmer udsendes med forskellige lydtyper eller sprog, kan du vælge mellem både lydtyper og sprog.

Hvis der er sluttet højttalere til dit BeoVision MX 8000, kan du frit vælge den højttalerkombination, du foretrækker.

Når du tænder for BeoVision MX 8000 eller en af de kilder, der er tilsluttet, kan eventuelle tilsluttede højttalere kobles til eller fra, alt efter hvilken lyd der passer bedst til den kilde, du bruger.

Juster eller fjern lyden fra højttalerne

Mens du ser fjernsyn, kan du til enhver tid justere eller helt fjerne lyden fra højttalerne.

  VOL 26	Tryk på  eller  for at skrue op eller ned for lydstyrken
  MUTE	Tryk midt på knappen  og  for at fjerne lyden helt fra højttalerne
 	Tryk på  eller  igen for at få lyden tilbage

Skift lydtype eller sprog

Hvis forskellige lydtyper eller sprog er tilgængelige, kan du gemme din foretrukne lydtype, når du indstiller dine tv-programmer. Det er dog også muligt at vælge mellem lydtyper eller sprog, når du ser et program.

LIST 	Tryk flere gange, indtil SOUND* vises i Beo4's display
GO 	Tryk for at få vist den aktuelle lydtype på skærmen
GO 	Tryk flere gange for at skifte til en anden lydtype eller et andet sprog i et flersproget program
EXIT	Tryk for at forlade SOUND-funktionen

*For at få vist SOUND på Beo4 skal du føje den til Beo4's liste over funktioner. Se Beo4's egen vejledning for at få yderligere oplysninger.

BEMÆRK! Se kapitlet *Stikpaneler* på side 16 for at få flere oplysninger om, hvordan du tilslutter højttalere, og se BeoVision MX 8000 CD-ROM'en for at få flere oplysninger om surround sound.

Juster balancen mellem højttalerne, og vælg højttalerkombination

Hvis du slutter højttalere til dit BeoVision MX 8000, kan du til enhver tid justere balancen og vælge en højttalerkombination.

LIST	Tryk flere gange, indtil SPEAKER
SPEAKER	vises i Beo4's display
◀ ▶	Tryk for at justere balancen mellem venstre og højre højttaler
1 – 3	Tryk for at vælge en højttalerkombination
EXIT	Tryk for at forlade SPEAKER-funktionen

Højttalerkombinationer

SPEAKER 1

Kun lyd i fjernsynets højttalere. Til programmer med dialog, f.eks. tv-nyheder.

SPEAKER 2

Stereolyd i de to eksterne fronthøjttalere. BeoLab 2 subwooferen er aktiv. Til musik-CD'er.

SPEAKER 3

Fjernsynets højttalere, de eksterne fronthøjttalere og BeoLab 2 subwooferen er aktive. Til tv-programmer i stereo.

Se BeoVision MX 8000 CD-ROM'en og kapitlet *Sådan vælger du en højttalerkombination* for at få yderligere oplysninger om programmering af en højttalerkombination.

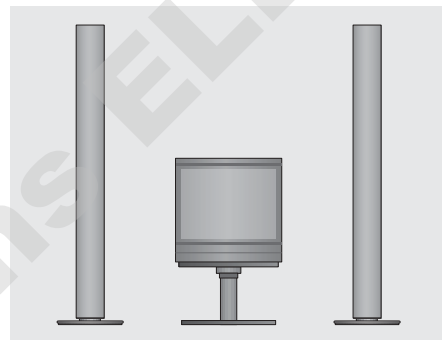

Slå op på tekst-tv

Tekst-tv tilbyder dig et væld af informationer. BeoVision MX 8000 hjælper dig med at finde dem hurtigt.

Ved hjælp af piletasterne på Beo4, menulinien øverst på skærmen og den fremhævede markør kan du med et enkelt skridt gå til den ønskede side. Når du finder din side, kan du midlertidigt standse bladring i undersider, så du kan læse dem i dit eget tempo.

BeoVision MX 8000 kan huske dine favoritsider, gå tilbage til den forrige side, vise skjulte meddelelser og hjælpe dig med at skifte til en anden kanals tekst-tv.

Via funktionen SETUP kan du gemme helt op til ni MEMO-sider inden for hver enkelt af de tekst-tv-tjenester, du har adgang til. Gem en side med tekst-tv-undertekster som MEMO-side 9. Tekst-tv-undertekster vil derefter automatisk blive vist, når programmet vises.

Find rundt i tekst-tv

Find vej gennem tekst-tv-sider ved hjælp af menulinien øverst på tekst-tv-siden.

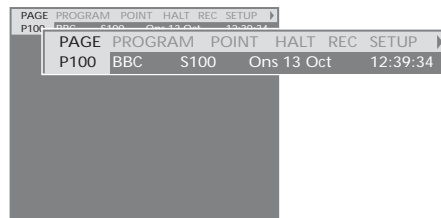

Tryk på TEXT for at få adgang til tekst-tv og på EXIT for at forlade tekst-tv.

Hvis du trykker på EXIT og forlader tekst-tv, før du har fundet den ønskede side, vises TEXT i displayet, når siden er fundet. Tryk på GO for at få vist siden. Bemærk, at en sådan meddelelse ikke vil blive vist, hvis du f.eks. skifter program eller forlader tekst-tv ved at vælge en ny kilde, f.eks. V.TAPE.

Sådan går du til en ny side...

- > Indtast nummeret på den side, som du ønsker at få vist, eller...
- > tryk på ◀ for at flytte den fremhævede markør til PAGE.
- > Tryk på ▲ eller ▼ for at bladre mellem siderne, og hold knappen nede for at øge hastigheden.
- > Tryk på GO for at skifte mellem indekssider (100, 200, 300 osv.).

Sådan bruger du synlige sidehenvisninger...

- > Tryk på ► for at flytte markøren til POINT på menulinien.
- > Tryk på GO eller ▼ for at placere markøren på siden.
- > Flyt markøren til en sidehenvisning ved hjælp af piletasterne, og tryk på GO.

Sådan går du tilbage til den forrige side...

- > Når du bruger POINT til at gå til en anden side, skifter POINT på menulinien til RETURN.
- > Når du befinder dig på den nye side, kan du gå tilbage til den forrige side ved at trykke på GO.

RETURN fører dig kun et trin tilbage. Gå tilbage til andre tidligere viste sider ved hjælp af PAGE- eller MEMO-funktionerne.

Sådan går du til en anden tekst-tv-tjeneste...

- > Tryk på ► for at flytte den fremhævede markør til PROGRAM.
- Hvis der er oprettet MEMO-sider, vil MEMO være fremhævet, når du aktiverer tekst-tv. Mens MEMO er fremhævet, skal du trykke på ▲ eller ▼ for at finde PROGRAM.
- > Tryk på GO for at hente en programliste frem.
- > Tryk på ▲ eller ▼ for at finde det ønskede program.
- > Tryk på GO for at skifte til en anden tekst-tv-tjeneste.

Opret eller slet MEMO-sider

De tekst-tv-sider, du bruger mest, kan gemmes som MEMO-sider. Det gør det lettere at hente dem frem, når du bruger tekst-tv. Du kan gemme 9 MEMO-sider som dine favoritter.

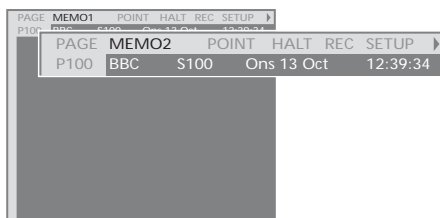

Brug MEMO-sider

Hvis du har oprettet MEMO-sider som dine favoritter, kan du skifte direkte mellem dem.

Sådan stopper du bladrning i undersider...

- > Tryk på STOP for at stoppe bladrning i undersider, eller...
- > flyt markøren til HALT, og tryk på GO. HALT erstattes af fire cifre.
- > Brug ▼ og ▲ til at gå til den ønskede underside, eller indtast dens nummer.
- > Tryk på GO for at begynde at bladre igen.

Sådan får du vist skjulte meddelelser og lignende...

- > Flyt markøren på menulinien til ►.
- > Tryk på GO for at skifte fra SETUP til REVEAL.
- > Tryk på GO igen for at få vist skjulte meddelelser på den aktuelle side.

Sådan oprettes en MEMO-side...

- > Find en side, du bruger ofte.
- > Tryk på ◀ eller ▶ for at flytte markøren langs menulinien til SETUP. Tryk derefter på GO. De 9 tilgængelige MEMO-steder vises med tal. Det første er fremhævet.
- > Tryk på GO for at gemme den aktuelle side. Markøren flytter til det næste ledige MEMO-sted.
- > Brug taltasterne på Beo4 til at vælge den næste tekst-tv-side, som du vil gemme.
- > Gentag proceduren for hver enkelt af de sider, du ønsker at gemme.
- > Hvis du ønsker at forlade MEMO-opsætningen, skal du trykke på ◀ eller ▶ for at flytte markøren til BACK. Tryk derefter på GO.

Gem siden med tekst-tv-undertekster som MEMO-side 9, hvis du ønsker, at undertekster i tekst-tv automatisk skal vises for et bestemt program.

Sådan sletter du en MEMO-side...

- > Tryk på ◀ eller ▶ for at flytte markøren til SETUP. Tryk derefter på GO.
- > Flyt markøren til den MEMO-side, du ønsker at slette. Tryk derefter på den gule knap.
- > Tryk på den gule knap igen for at bekræfte valget.

Sådan får du vist MEMO-sider...

- > Tryk på TEXT for at hente tekst-tv frem.
- > Tryk på ▲ eller ▼ for at skifte mellem MEMO-sider.
- > Tryk på EXIT for at forlade tekst-tv.

Brug af programgrupper

Hvis du har gemt mange programmer og ønsker at få hurtig adgang til dine favoritter uden at skulle gennemgå listen hver gang, kan du anbringe dem i en gruppe. Du behøver ikke længere at gå trinvis gennem programmer, du ikke bruger.

Navngiv grupperne efter de personer, som ser dem – 'Far' eller 'Mette' – eller efter den type programmer, du har inkluderet i gruppen, f.eks. 'Nyheder' eller 'Sport'.

Når du har oprettet og valgt en bestemt gruppe, går du kun trinvis gennem de tv- eller STB*-programmer, der hører til denne bestemte gruppe. Skift til en anden gruppe for at se en anden type programmer eller skift fra GROUPS til TV for at se alle indstillede tv-programmer.

Vælg programmer i en gruppe

Du kan få adgang til dine grupper ved at aktivere gruppefunktionen. Tryk på piletasterne for at vælge den gruppe, du søger. Gå derefter trinvis gennem programmerne i denne gruppe.

- TV** Tryk for at tænde for fjernsynet
- ◀ ▶
MY GROUP Gå til venstre eller højre, indtil dine grupper vises
- GO** Når du finder den ønskede gruppe, skal du trykke på GO for at vælge gruppen
- ▲ ▼
1 – 9 Gå trinvis op eller ned gennem programmerne i den specifikke gruppe, eller brug taltasterne til at indtaste nummeret på det program, du ønsker at se
- ◀ ▶
TV 2 Gå til venstre eller højre for at skifte til en anden gruppe – og
- BBC** tryk på GO for at hente den frem
- ◀ ▶
SPORT
- GO**

Tryk på GO, og hold knappen nede i gruppefunktionen for at få vist en programliste for den aktuelle gruppe.

Opret grupper

Du kan oprette op til 8 forskellige programgrupper i BeoVision MX 8000, som enten kan grupperes efter bruger- eller programtype. Hver gruppe kan omfatte op til 18 programmer. 'Kopier' af det samme program kan gemmes i forskellige grupper.

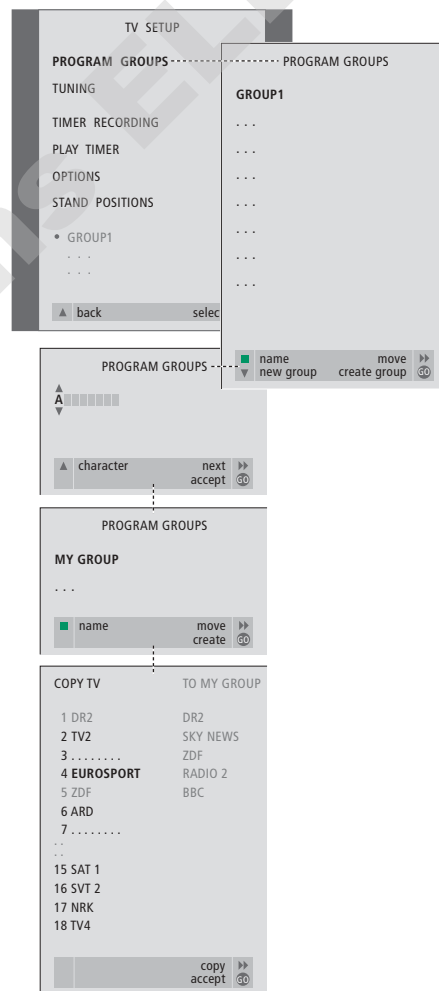

*BEMÆRK! For at modtage set-top boksprogrammer (STB), skal dit BeoVision MX 8000 være udstyret med en indbygget Set-top Box Controller, og der skal være tilsluttet en set-top boks. Se BeoVision MX 8000 CD-ROM'en og kapitlet *Hvis du har en Set-top Box Controller* for at få oplysninger om, hvordan du opretter grupper med set-top boksprogrammer.

Flyt programmer i en gruppe

Du kan ændre den rækkefølge, hvori programmerne vises i en gruppe, og du kan også slette programmer i en gruppe.

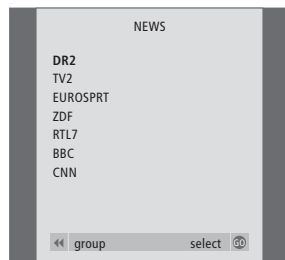

- > Tryk på TV for at tænde for fjernsynet.
- > Tryk på MENU for at hente menuen TV SETUP frem. PROGRAM GROUPS er allerede fremhævet.
- > Tryk på GO for at hente menuen PROGRAM GROUPS frem.
- > Tryk på ▼ for at flytte markøren til en ledig gruppe, og tryk på den grønne knap for at navngive en ny gruppe.
- > Tryk på ▲ eller ▼ for karakterer og på ◀ eller ▶ for at gå til det næste eller forrige karakterfelt.
- > Tryk på GO for at gemme navnet. Tryk derefter på GO igen for at kunne kopiere programmer ind i den nye gruppe.
- > Tryk på ▲ eller ▼ for at finde det program, du ønsker at kopiere til den nye gruppe.
- > Tryk på ▶ for at kopiere et tv-program til din gruppe.
- > Tryk på GO for at gemme gruppen, når du er færdig med at kopiere programmer.
- > Tryk på ▲ for at gå tilbage gennem de forrige menuer, eller tryk på EXIT for at forlade skærmmenuerne direkte.

BEMÆRK! Set-top boksprogrammer kan ikke kombineres med tv-programmer i samme gruppe. Se BeoVision MX 8000 CD-ROM'en og kapitlet *Hvis du har en Set-top Box Controller* for at få yderligere oplysninger om, hvordan du opretter STB-programgrupper.

- > Tryk på TV for at tænde for fjernsynet.
- > Tryk på MENU for at hente menuen TV SETUP frem. PROGRAM GROUPS er allerede fremhævet.
- > Tryk på GO for at hente menuen PROGRAM GROUPS frem.
- > Tryk på ▼ for at fremhæve en gruppe, og tryk på GO for at vælge den.
- > Tryk på ▼ for at fremhæve det program, du vil flytte eller slette.
- > Tryk på ▶ for at flytte programmet væk fra listen, og tryk på ▲ eller ▼ for at flytte det til den nye position.
- > Tryk på ◀ for at flytte programmet tilbage til listen, eller tryk på den gule knap for at slette det. Når du sletter et program på listen, rykkes de resterende programmer sammen.
- > Hvis programmet skifter plads med et andet program, skal det pågældende program flyttes til en ny position.
- > Når du er færdig med at flytte eller slette programmer i en gruppe, skal du trykke på GO for at gemme gruppen.
- > Tryk på ▲ for at gå tilbage gennem forrige menuer eller på EXIT for at forlade skærmmenuerne direkte.

Opsætning af BeoVision MX 8000

Det anbefales at følge nedenstående fremgangsmåde, når du sætter dit BeoVision MX 8000 op:

- Pak BeoVision MX 8000 ud, og anbring det som illustreret og beskrevet til højre;
- Overvej, hvilke omgivelser der er bedst for BeoVision MX 8000. Retningslinier er angivet til højre;
- Slut kablerne til BeoVision MX 8000 som beskrevet på modstående side.

Hvis du har yderligere udstyr, som skal tilsluttes, f.eks. en videobåndoptager eller dekoder, kan du finde yderligere oplysninger på de efterfølgende sider eller BeoVision MX 8000 CD-ROM'en.

Velegnede omgivelser for BeoVision MX 8000

- Anbring altid BeoVision MX 8000 på en solid og jævn overflade.
- Der skal være en afstand på mindst 5 cm over og på hver side af BeoVision MX 8000 for at sikre tilstrækkelig ventilation.
- Anbring ikke BeoVision MX 8000 i direkte sollys, direkte under en projektør eller nær en lydæmper, da det kan genere den infrarøde fjernbetjening af BeoVision MX 8000.
- BeoVision MX 8000 er udelukkende beregnet til indendørs brug i tørre omgivelser ved en temperatur på mellem 10° og 40°C.
- Anbring ikke genstande oven på BeoVision MX 8000.
- Forsøg aldrig at åbne BeoVision MX 8000. Alle reparationer skal foretages af kvalificeret servicepersonale.

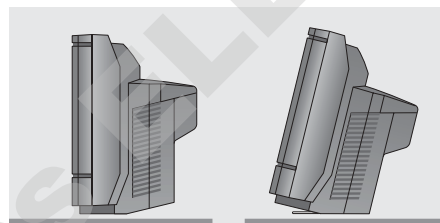
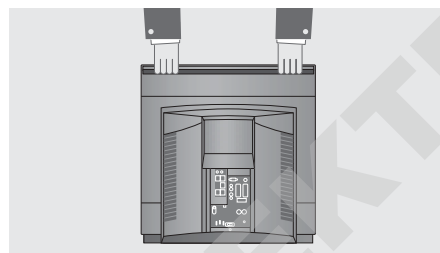

BeoVision MX 8000 kan også placeres på gulvet, stående oprejst eller med en let hældning bagud.

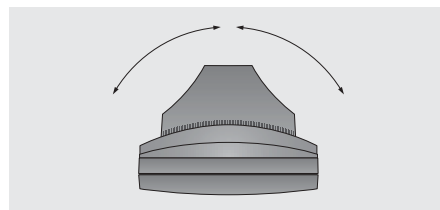

Hvis dit BeoVision MX 8000 er udstyret med en motordrejesokkel, skal du – når du placerer dit BeoVision MX 8000 – sørge for, at der er plads nok til, at fjernsynet kan dreje fra side til side som vist.

BEMÆRK! Der fås specialdesignede sokler til at placere dit fjernsyn på. Kontakt din Bang & Olufsen forhandler for at få yderligere oplysninger.

Se diagrammet og illustrationerne på stikpanelet, når du skal finde stikkene. Stikkene bag på fjernsynet er beskrevet nærmere under *Stikpanel på bagsiden* på side 16.

Som vist yderst til højre skal du fastgøre kablerne på bagsiden af BeoVision MX 8000 ved hjælp af kabelbinderen.

Den leverede netledning og dens stik er specielt beregnet til BeoVision MX 8000. Hvis du ændrer stikket eller på nogen måde beskadiger netledningen, vil det påvirke tv-billedet negativt!

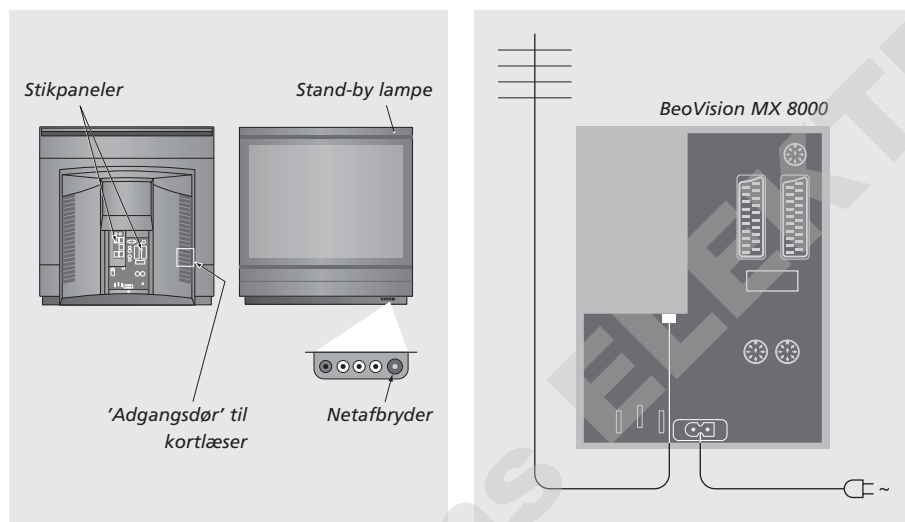

Antennetilslutning

Brug et antennekabel til at forbinde den eksterne tv-antenne (eller kabel-tv) med stikket mærket TV på BeoVision MX 8000's stikpanel.

Hvis dit BeoVision MX 8000 er udstyret med den indbyggede system modulator, vil du bemærke, at TV-stikket, som vist på illustrationen, er optaget, og at der sidder et ekstra, ledigt TV-stik lige under stikket mærket LINK. Forbind i stedet din eksterne tv-antenne med dette stik.

I stikkontakten

Sæt den netledning, der følger med, i BeoVision MX 8000's stik mærket ~, og sæt den anden ende i en stikkontakt.

BeoVision MX 8000 er beregnet til at stå i stand-by, når det ikke er i brug. For at gøre det lettere at bruge fjernbetjeningen er det derfor vigtigt, at du lader netafbryderen være tændt (angivet med den lille røde lampe på forsiden).

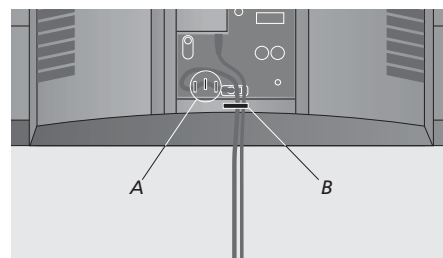

Fastgørelse af kablerne: Du skal fastgøre netledningen til BeoVision MX 8000 ved hjælp af de tre kabelbeslag (A), der er placeret under netstikket, og fastgøre alle kabler, der løber fra BeoVision MX 8000 med kabelbinderen (B).

Stikpanel på bagsiden

Via stikpanelet på bagsiden af BeoVision MX 8000 kan du tilslutte signalindgangskabler samt forskelligt ekstraudstyr.

Stikkene V.TAPE og AV er beregnet til tilslutning af ekstraudstyr.

Alt det udstyr, du tilslutter disse stik, skal registreres i BeoVision MX 8000's menu CONNECTIONS. Se BeoVision MX 8000 CD-ROM'en og kapitlet *Registrering af ekstraudstyr* for at få yderligere oplysninger.

Stikkenes tilstedeværelse eller fravær afhænger af, hvilket ekstraudstyr der er indbygget i dit BeoVision MX 8000.

Højttalerstikpanel og digitalt indgangsstikpanel

Disse stik er kun tilgængelige, hvis dit BeoVision MX 8000 er udstyret med en indbygget Dolby Surround enhed.

Se BeoVision MX 8000 CD-ROM'en og kapitlet *Højttalertilslutninger – surround sound* for at få yderligere oplysninger.

STAND

Til tilslutning af en motordrejesokkel.

AV

21-benet stik til AV-tilslutning af en ekstra dekoder, en DVD-afspiller, en set-top boks eller et lignende apparat. Du kan også tilslutte andre typer ekstraudstyr eller foretage yderligere tilslutninger via en Expander boks.

V.TAPE

21-benet stik til AV-tilslutning af en BeoCord V 8000 videobåndoptager, set-top boks, primær dekoder eller en ekstra videobåndoptager. Du kan også slutte enhver anden type ekstraudstyr til V.TAPE-stikket. Hvis den tilsluttede videobåndoptager er en BeoCord V 8000, vil de indstillede tv-programmer osv. blive downloadet til videobåndoptageren, når BeoVision MX 8000 indstilles.

MASTER LINK

Stik til tilslutning af et kompatibelt Bang & Olufsen musiksystem. Dette stik er kun tilgængeligt, hvis dit BeoVision MX 8000 er udstyret med Master Link enheden.

Stikket bruges også til fordeling af lyd og billede i hele huset via BeoLink.

LINK TV

Antenneudgangsstik til fordeling af videosignaler til andre rum. Dette stik er kun tilgængeligt, hvis dit BeoVision MX 8000 er udstyret med den indbyggede system modulator.

TV

Antennestik til ekstern tv-antenne (eller kabel-tv). Hvis dit BeoVision MX 8000 er udstyret med den indbyggede system modulator, skal du slutte den eksterne tv-antenne til TV-stikket, som sidder under stikket mærket LINK.

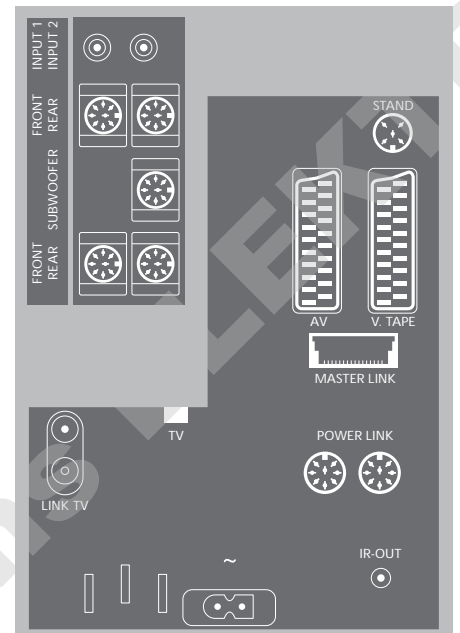

POWER LINK

Til tilslutning af eksterne højttalere fra Bang & Olufsen.

~

Stik til tilslutning til stikkontakt.

IR OUT

Til tilslutning af en set-top boks. (Kun tilgængelig, når en Set-top Box Controller er indbygget i dit BeoVision MX 8000).

BeoVision MX 8000 er forsynet med et lille nærbetjenings- og stikpanel på forsiden lige under skærmen.

Her kan du tænde og slukke helt for anlægget. Når du slukker for systemet, slukkes kontrollampen på forsiden af BeoVision MX 8000 også.

Du kan tilslutte hovedtelefoner eller et videokamera via stikpanelet på BeoVision MX 8000.

Tænd eller sluk for strømmen

Hvis du ønsker at slukke helt for strømmen til BeoVision MX 8000, skal du trykke på metaafbryderen på nærbetjenings- og stikpanelet i højre side af BeoVision MX 8000 – lige under skærmen. Når BeoVision MX 8000 slukkes på denne måde, går lyset i den røde stand-by-lampe ud. I denne tilstand kan BeoVision MX 8000 ikke betjenes.

Tilslut hovedtelefoner eller et videokamera

Sæt hovedtelefonerne i stikket PHONES på BeoVision MX 8000. Stikket sidder i højre side af nærbetjenings- og stikpanelet. Slut et videokamera til BeoVision MX 8000 via stikkene L, R og VIDEO.

Sådan tilslutter du hovedtelefoner...

Sæt hovedtelefonerne i stikket PHONES på nærbetjenings- og stikpanelet på BeoVision MX 8000. Når du tilslutter hovedtelefonerne, fjernes lyden fra højttalerne. Lyden vender tilbage igen, når du frakobler hovedtelefonerne.

Sådan tilslutter du et videokamera...

Slut dit videokamera til BeoVision MX 8000 via stikkene mærket L, R og VIDEO på nærbetjenings- og stikpanelet. L og R henviser til lydsignalet, henholdsvis venstre og højre højttalerkanal, mens VIDEO er til videosignalet.

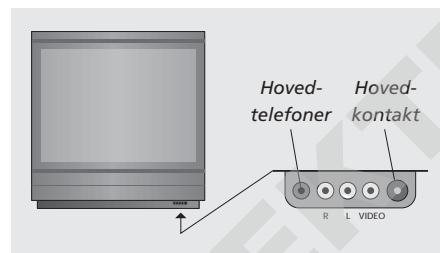

Sådan ser du dine optagelser fra et videokamera...

- > Tilslut dit kamera.
- > Tryk på TV for at tænde for fjernsynet.
- > Start afspilning på dit videokamera. Billederne vises automatisk på skærmen.
- > Betjen dine optagelser via dit videokamera.

Sådan vælges videokameraet via Beo4 fjernbetjeningen...

- > Tryk på LIST flere gange, indtil CAMCORD* vises i Beo4's display.
- > Tryk på GO for at vælge videokameraet.

Sådan optager du dine optagelser fra et videokamera...

- > Hvis en BeoCord V 8000 er tilsluttet: Tilslut dit videokamera, og start afspilningen som tidligere beskrevet.
- > Tryk to gange på tasten RECORD på Beo4 for at starte optagelsen.

Hvis du vælger en anden kilde eller slukker for BeoVision MX 8000, mens du optager fra et videokamera, afbrydes optagelsen. Du kan ikke se programmer, mens du optager.

*BEMÆRK! For at få vist CAMCORD på Beo4 skal du føje den til Beo4's liste over funktioner. Se Beo4's egen vejledning for at få yderligere oplysninger.

Førstegangsopsætning af BeoVision MX 8000

Den opsætningsprocedure, som beskrives her, aktiveres kun, når BeoVision MX 8000 tilsluttes lysnettet og tændes første gang.

Proceduren omfatter valg af menusprog, automatisk indstilling af tv-programmer, fastlæggelse af midterposition for motordrejesoklen, hvis dit BeoVision MX 8000 er udstyret med en sådan, samt registrering af alt det ekstraudstyr, du måtte have tilsluttet.

Proceduren er delvis automatisk, men du skal selv starte sokkeljusteringen og den automatiske indstilling af programmer, afgøre om det udstyr, du har sluttet til BeoVision MX 8000, registreres korrekt i menuen CONNECTIONS, redigere oplysningerne i denne menu, hvis det er nødvendigt, og godkende indstillingerne, når de er korrekte.

Vælg menusprog

Første gang, du tænder for BeoVision MX 8000, skal du vælge det sprog, du ønsker, alle menuerne skal vises på.

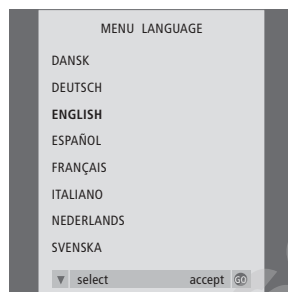

Menuen for opsætning af sprog vises. Hvis du senere ønsker at ændre menusprog, finder du dette punkt under OPTIONS i menuen TV SETUP.

- > Tryk på TV for at tænde for fjernsynet. Sprogmenuen vises.
- > Tryk på ▲ eller ▼ for eventuelt at skifte mellem de viste sprog.
- > Tryk på GO for at gemme dit valg.

Gem alle programmer og indstillinger

Når du har valgt menusprog, vises en menu for programindstilling på skærmen. Følg vejledningen på skærmen, og tryk på GO for at påbegynde indstillingen. Alle programmer indstilles nu automatisk.



Når menuen for automatisk indstilling kommer frem, vises meddelelsen CHECK AERIAL CONNECTION for at minde dig om, at du skal kontrollere, at tv-antennen er korrekt tilsluttet.

- > Tryk på GO for at starte automatisk indstilling. BeoVision MX 8000 indstiller alle tilgængelige programmer.

Registrer ekstraudstyr før automatisk indstilling

Hvis en videobåndoptager, dekoder eller andet ekstraudstyr er tilsluttet dit BeoVision MX 8000, registreres tilslutningen af BeoVision MX 8000. Du får mulighed for at kontrollere og bekræfte registreringen af det pågældende udstyr.



- > Tryk om nødvendigt på ◀ eller ▶ for at vælge de valgmuligheder, som svarer til det, du har sluttet til stikket V.TAPE.
- > Tryk på ▲ eller ▼ for at gå gennem menupunkterne: V.TAPE og AV.
- > Tryk på GO for at gemme denne opsætning.

Find fjernsynets midterposition

Hvis dit BeoVision MX 8000 er udstyret med motordrejesokkel (ekstraudstyr), vises menuen STAND ADJUSTMENT på skærmen. Når midterpositionen er fundet, kan du vælge dine yndlingspositioner for, når fjernsynet er tændt og når det står i stand-by.



Når menuen STAND ADJUSTMENT vises...

- > Sørg for, at der er plads nok til, at fjernsynet kan dreje til højre og venstre.
- > Tryk på GO for at starte sokkeljusteringen.
- > Hvis justeringen afbrydes, vises teksten 'ADJUSTMENT FAILED' på skærmen. Fjern det, der er årsag til, at fjernsynet ikke kan dreje, og tryk på GO for at starte justeringen igen.
- > Når justeringen er gennemført, vises teksten 'ADJUSTMENT OK', og herefter vises menuen STAND POSITIONS.
- > For at gemme en sokkelposition for BeoVision MX 8000, når det er tændt, skal du trykke på ◀ eller ▶ for at dreje BeoVision MX 8000 og placere det i den position, du ønsker.
- > For at gemme en sokkelposition for fjernsynet, når det er i stand-by, skal du trykke på ▼ for at gå til TV STANDBY.
- > Tryk på ◀ eller ▶ for at dreje BeoVision MX 8000 til den position, du ønsker.
- > Tryk på GO for at gemme positionen.

Hvis den automatiske indstilling af alle programmer ikke har gemt dem på dine foretrukne programnumre eller ikke automatisk har navngivet de gemte programmer, kan du ændre den rækkefølge, hvori de vises, og selv give dem et navn.

Hvis de indstillede programmer kræver yderligere redigering, f.eks. finindstilling eller en eller anden bestemt indstilling for dekoder, skal du bruge menuen MANUAL TUNING.

For at kunne redigere indstillede tv-programmer skal du først vælge TV som din kilde.

Flyt indstillede programmer

Når den automatiske indstilling af programmer er gennemført, vises menuen EDIT PROGRAMS automatisk, og du kan nu flytte dine indstillede programmer.

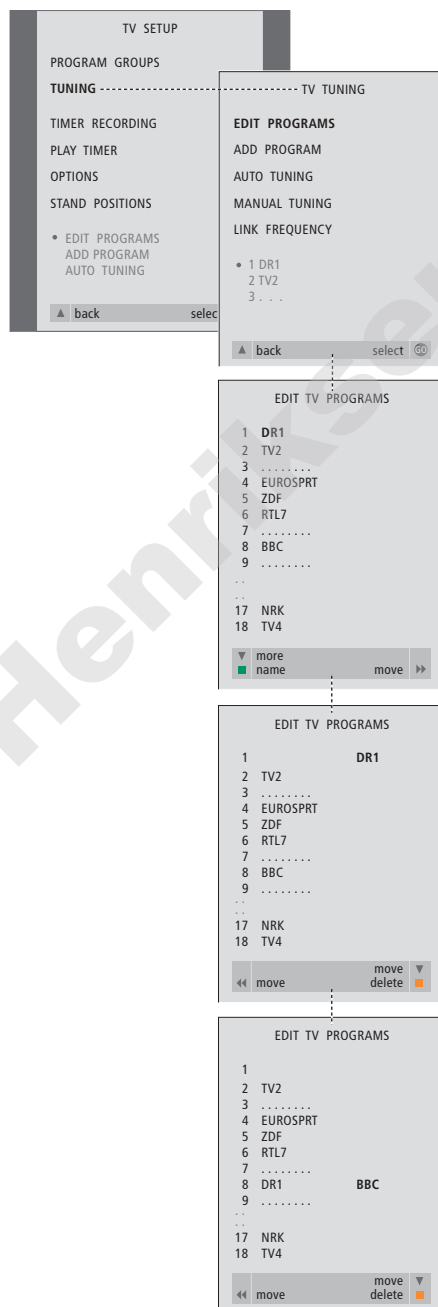

- > Tryk på TV for at tænde for fjernsynet.
- > Tryk på MENU for at hente menuen TV SETUP frem. Tryk derefter på ▼ for at fremhæve TUNING.
- > Tryk på GO for at hente menuen TV TUNING frem. EDIT PROGRAMS er allerede fremhævet.
- > Tryk på GO for at hente menuen EDIT PROGRAMS frem.
- > Tryk på ▼ eller ▲ for at vælge det program, du ønsker at flytte.
- > Tryk på ► en gang for at kunne flytte programmet. Programmet fjernes derefter fra listen.
- > Tryk på ▼ eller ▲ for at flytte programmet til det ønskede programnummer.
- > Tryk på ◀ for at flytte programmet tilbage på listen eller lade det bytte plads med programmet på det ønskede programnummer.
- > Flyt derefter det program, der blev udskiftet, til et ledigt programnummer eller til et allerede optaget nummer – og gentag proceduren.
- > Når du har flyttet de relevante programmer, skal du trykke på ▲ for at gå tilbage gennem de forrige menuer eller trykke på EXIT for at forlade skærmmenuerne.

Navngiv indstillede programmer

Når den automatiske indstilling af programmer er udført, vises menuen EDIT PROGRAMS, og du kan nu navngive de indstillede tv-programmer.

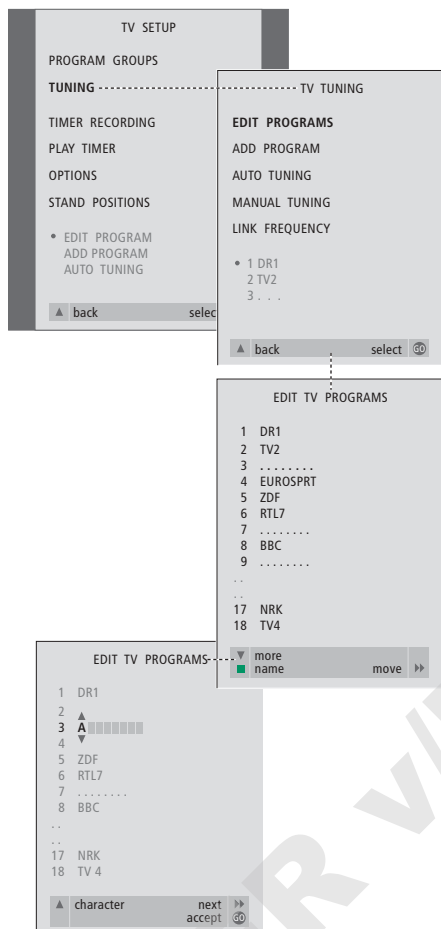

- > Tryk på TV for at tænde for fjernsynet.
- > Tryk på MENU for at hente menuen TV SETUP frem. Tryk derefter på ▼ for at fremhæve TUNING.
- > Tryk på GO for at hente menuen TV TUNING frem. EDIT PROGRAMS er allerede fremhævet.
- > Tryk på GO for at hente menuen EDIT PROGRAMS frem.
- > Tryk på ▼ eller ▲ for at vælge det program, du ønsker at navngive.
- > Du skal trykke på den grønne knap for at kunne navngive programmet. Menuen for navngivning er nu aktiveret.
- > Tryk på ▼ eller ▲ for at finde de enkelte karakterer i navnet.
- > Tryk på ► for at gå til næste karakter. Efterhånden som du går frem, foreslår BeoVision MX 8000 mulige navne – men du kan stadig bruge ▼ eller ▲, og ◀ eller ▶ til at indtaste eller redigere alle karaktererne i det navn, du vælger.
- > Gentag om nødvendigt proceduren, og navngiv andre programnumre.
- > Når du har navngivet de relevante programmer, skal du trykke på GO for at godkende den redigerede liste, eller på EXIT for at forlade skærmmenuerne.

Slet indstillede programmer

Når den automatiske indstilling af programmer er udført, kan du slette uønskede tv-programmer.

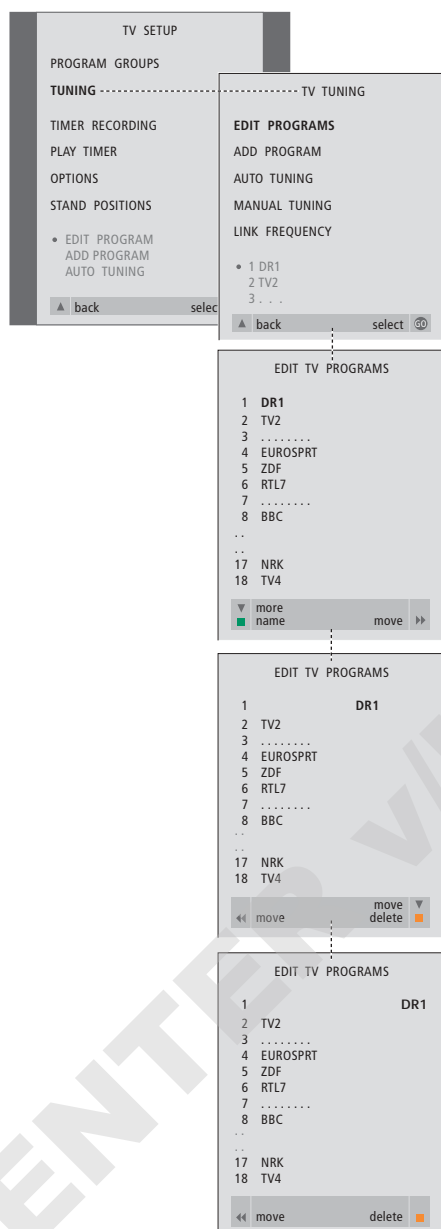

- > Tryk på TV for at tænde for fjernsynet.
- > Tryk på MENU for at hente menuen TV SETUP frem. Tryk derefter på ▼ for at fremhæve TUNING.
- > Tryk på GO for at hente menuen TV TUNING frem. EDIT PROGRAMS er allerede fremhævet.
- > Tryk på GO for at hente menuen EDIT PROGRAMS frem.
- > Tryk på ▼ eller ▲ for at gå til det program, du ønsker at slette.
- > Tryk på ►► for at fjerne programmet fra listen.
- > Tryk på den gule knap for at kunne slette programmet, som derefter vises med rødt.
- > Tryk på den gule knap for endeligt at slette programmet, eller tryk på ◀◀ to gange for at flytte programmet tilbage på listen.
- > Når du har slettet de relevante programmer, så skal du trykke på EXIT for at forlade skærmmenuerne.

Juster indstillede tv-programmer

Du kan redigere forskellige elementer i dine indstillede tv-programmer manuelt. Du kan indstille DECODER på ON, vælge en bestemt type lyd, et bestemt sprog eller indstille et lokalt program separat.

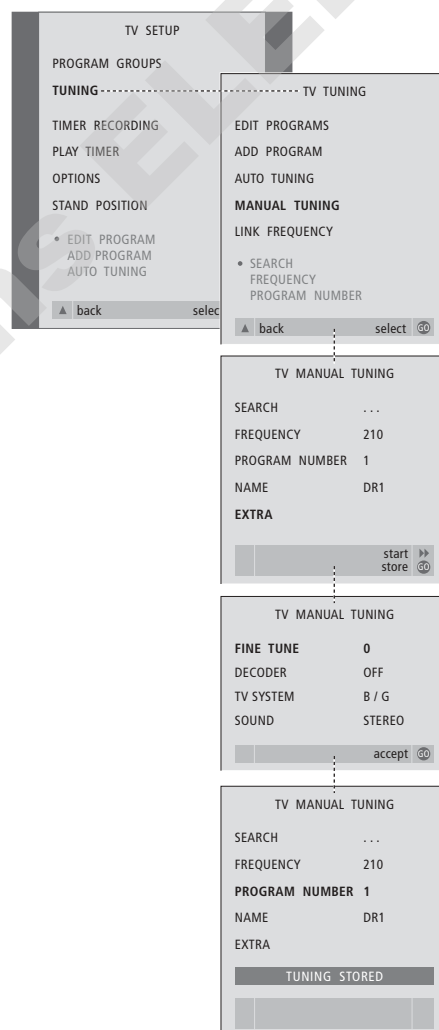

- > Tryk på TV for at tænde for fjernsynet.
- > Tryk på MENU for at hente menuen TV SETUP frem. Tryk derefter på ▼ for at fremhæve TUNING.
- > Tryk på GO for at hente menuen TV TUNING frem, og tryk derefter på ▼ for at fremhæve MANUAL TUNING.
- > Tryk på GO for at hente menuen MANUAL TUNING frem.
- > Tryk på ▼ eller ▲ for at gå til den menumulighed, du ønsker at ændre.
- > Tryk på ► eller ◀ for at ændre oplysningerne til den valgte menumulighed.
- > Hvis du vælger NAME, skal du trykke på den grønne knap for at starte navngivningsproceduren. Brug ▼ eller ▲ og ► til at indtaste karaktererne i det navn, du vælger.
- > For at hente ekstramenuen TV MANUAL TUNING frem skal du gå til EXTRA og derefter trykke på GO. Finindstil, hvis det er relevant, eller vælg lydtype (dekoderinput og tv-system, hvis det er relevant).
- > Når du har afsluttet redigeringen, skal du trykke på GO for at godkende indstillingerne.
- > Tryk på GO for at gemme det indstillede program.
- > Tryk på EXIT for at forlade skærmmenuerne.

Hvis punktet SYSTEM vises på menuen, skal du sikre dig, at det korrekte sendesystem vises, før du begynder at indstille kanalerne:

B/G...	for PAL/SECAM BG
I...	for PAL I
L...	for SECAM L
M...	for NTSC M
D/K...	for PAL/SECAM D/K

Hvis programmer udsendes med to sprog, og du ønsker begge sprog, kan du gemme programmet to gange, en gang med hvert sprog.

Genindstilling eller tilføjelse af programmer

Der er to måder at indstille tv-programmer på:

- Lad BeoVision MX 8000 indstille alle tilgængelige programmer automatisk;
- Opdater indstillingen – hvis programmer er blevet flyttet til en anden frekvens, eller nye programmer er blevet tilgængelige, bliver de også indstillet.

Du kan redigere indstillede programmer ved at få dem vist i en anden rækkefølge, ved at give dem et andet navn eller ved at slette programmer. Se side 20–22 for at få yderligere vejledning.

Hvis du ønsker at justere indstillingen af programmerne, skal du bruge menuen MANUAL TUNING til at gøre det. Se side 23 for at få yderligere vejledning.

Genindstil ved hjælp af den automatiske indstilling

Du kan indstille alle dine tv-programmer igen ved at lade BeoVision MX 8000 indstille alle kanalerne automatisk. Vælg TV som kilde, før du starter indstillingen.

Bemærk! Hvis du indstiller alle dine tv-programmer igen, forsvinder alle de grupper og indstillinger for tv-programmer, som du har foretaget!

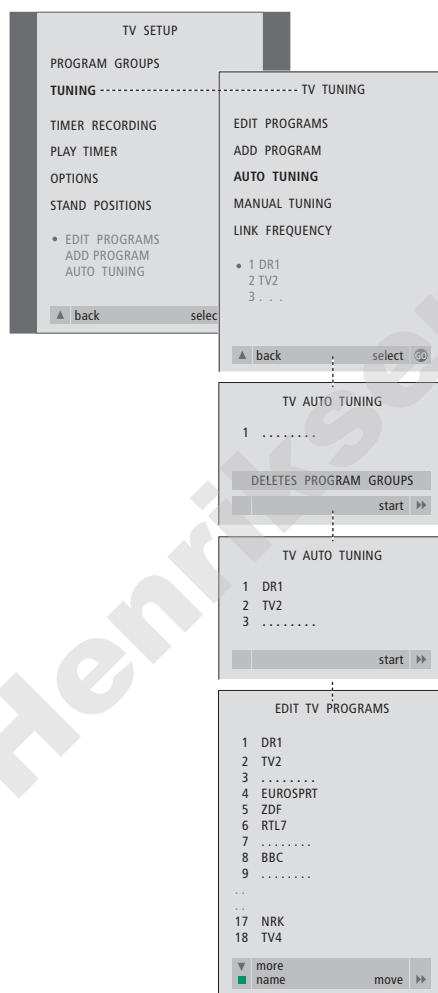

- > Tryk på TV for at tænde for fjernsynet.
- > Tryk på MENU for at hente menuen TV SETUP frem. Tryk derefter på ▼ for at fremhæve TUNING.
- > Tryk på GO for at hente menuen TV TUNING frem, og tryk derefter på ▼ for at fremhæve AUTO TUNING.
- > Tryk på GO for at hente menuen AUTO TUNING frem.
- > Tryk på ►► for at starte den automatiske indstilling.
- > Når den automatiske indstilling af kanaler er gennemført, vises menuen EDIT PROGRAMS. Du kan herefter ændre programrækkefølge, slette programmer eller give dem et andet navn.

Tilføj et nyt tv-program

Du kan tilføje eller opdatere et indstillet program, der f.eks. er blevet flyttet. Vælg TV som kilde, før du begynder at opdatere indstillingen.

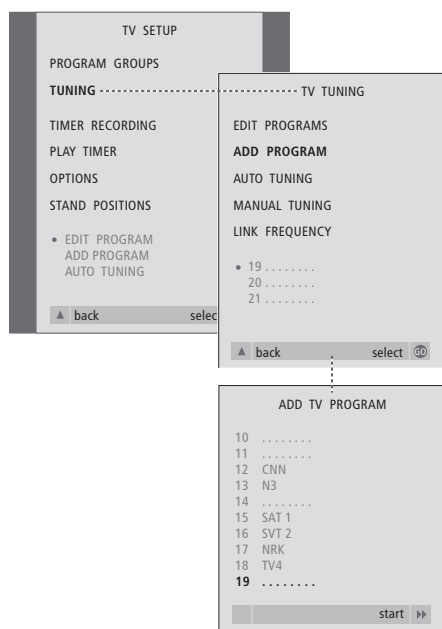

- > Tryk på TV for at tænde for fjernsynet.
- > Tryk på MENU for at hente menuen TV SETUP frem. Tryk derefter på ▼ for at fremhæve TUNING.
- > Tryk på GO for at hente menuen TV TUNING frem, og tryk derefter på ▼ for at fremhæve ADD PROGRAM.
- > Tryk på GO for at hente menuen ADD PROGRAM frem.
- > Tryk på ► for at starte. Nye programmer tilføjes automatisk, efterhånden som de findes.
- > Når indstillingen er udført, og nye programmer er tilføjet, vises menuen EDIT PROGRAMS. Du kan herefter ændre programrækkefølge, slette programmer eller give dem et andet navn. Markøren fremhæver det første af de nye programmer, der netop er føjet til listen.

Indstilling af tv-position

Hvis dit BeoVision MX 8000 er udstyret med en motordrejesokkel (ekstraudstyr), kan du dreje fjernsynet via Beo4 fjernbetjeningen. Du kan også gemme positioner, som fjernsynet skal dreje til, når det tændes, og når det sættes i stand-by. Du kan også dreje dit BeoVision MX 8000 manuelt.

Indstil en position, som BeoVision MX 8000 skal dreje til

Du kan indstille en position, som BeoVision MX 8000 skal dreje til, når du tænder eller slukker for det. Du kan både justere vinklen på BeoVision MX 8000 manuelt og via Beo4 fjernbetjeningen.

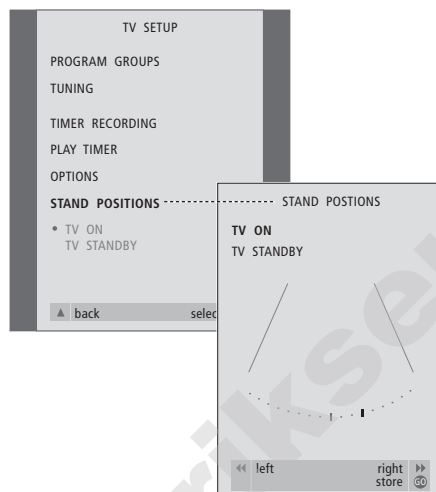

- > Tryk på TV for at tænde for fjernsynet.
- > Tryk på MENU for at hente menuen TV SETUP frem. Tryk derefter på ▼ for at fremhæve STAND POSITIONS.
- > Tryk på GO for at hente menuen STAND POSITIONS frem.
- > For at gemme en sokkelposition for BeoVision MX 8000, når det er tændt, skal du trykke på ◀ eller ▶ for at dreje BeoVision MX 8000 og placere det i den position, du ønsker.

Sådan gemmer du en sokkelposition for BeoVision MX 8000, når det er slukket og i stand-by...

- > Tryk på ▼ for at gå til TV STANDBY.
- > Tryk på ◀ eller ▶ for at dreje BeoVision MX 8000 til den position, du ønsker.
- > Tryk på GO for at gemme positionen.

Hvis dit BeoVision MX 8000 er udstyret med Master Link enheden (ekstraudstyr), kan du vælge indstillinger for det indbyggede ur.

Når du programmerer BeoVision MX 8000 til selv at tænde eller slukke på et bestemt tidspunkt, sikrer uret, at fjernsynet tænder og slukker på de rette tidspunkter.

Hvis uret ikke opdateres ved overgangen fra sommer- til vintertid, skal du blot vælge det program, du oprindeligt synkroniserede uret med.

Den letteste måde at stille uret på er ved at synkronisere det med en indstillet tv-kanals tekst-tv via menuen CLOCK. Det er kun muligt at synkronisere uret med tekst-tv på det aktuelle program. Hvis tekst-tv ikke er tilgængelig, kan du indstille uret manuelt.

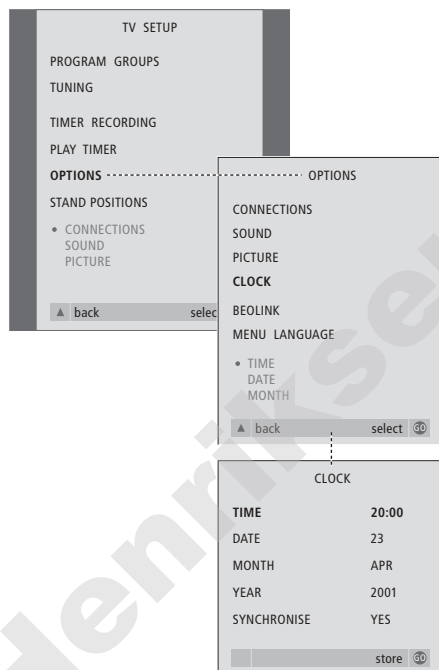

- > Tryk på TV for at tænde for fjernsynet.
- > Tryk på MENU for at hente menuen TV SETUP frem. Tryk derefter på ▼ for at fremhæve OPTIONS.
- > Tryk på GO for at hente menuen OPTIONS frem. Tryk derefter på ▼ for at fremhæve CLOCK.
- > Tryk på GO for at hente menuen CLOCK frem.
- > Tryk på ◀ eller ▶ for at se dine valgmuligheder for hvert enkelt menupunkt.
- > Tryk på ▲ eller ▼ for at gå gennem menupunkterne. Du behøver kun at indtaste tidspunktet manuelt, hvis SYNCHRONISE er indstillet på NO.
- > Tryk på GO for at gemme dine ur- og kalendervalg eller på EXIT for at forlade alle menuer.

Forkortelser for måneder

Jan...	Januar	Jul...	Juli
Feb...	Februar	Aug...	August
Mar...	Marts	Sep...	September
Apr...	April	Oct...	Oktober
May...	Maj	Nov...	November
Jun...	Juni	Dec...	December

Hvis dit BeoVision MX 8000 er udstyret med den indbyggede Master Link enhed, kan du få det til at tænde eller slukke automatisk ved at programmere en Timer. Hvis du har sluttet et musiksistem eller et andet fjernsyn fra Bang & Olufsen til BeoVision MX 8000 via et Master Link kabel, kan du også programmere disse systemer til at tænde eller slukke selv.

Du kan programmere Timeren til at tænde eller slukke for BeoVision MX 8000 på samme tid og dag – fra uge til uge. Du kan indtaste op til seks Timer-indstillinger og hente et indeks frem på skærmen over de Timer-indstillinger, du har programmeret. Du kan redigere eller slette dine Timer-indstillinger via denne liste.

Du skal sikre dig, at det indbyggede ur er indstillet til det korrekte klokkeslæt. Se afsnittet *Indstilling af tidspunkt og dato* for at få yderligere oplysninger. For at finde ud af, hvordan du programmerer dit system til at starte og stoppe en optagelse automatisk, se BeoVision MX 8000 CD-ROM'en og kapitlet *Hvis du har en BeoCord V 8000*.

Timer-afspilning og Timer stand-by

Indstil BeoVision MX 8000 til tidsprogrammeret afspilning, hvis der f.eks. er et program, du ikke vil gå glip af, eller hvis du ønsker at blive vækket om morgenen. Indstil BeoVision MX 8000 til tidsprogrammeret stand-by, hvis du f.eks. vil sikre, at BeoVision MX 8000 er slukket, når du tager på arbejde om morgenen.

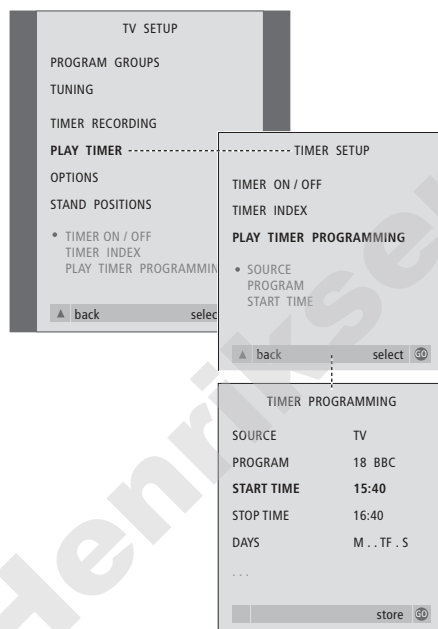

Systemet skriver:

M...	Mandag
T...	Tirsdag
W...	Onsdag
T...	Torsdag
F...	Fredag
S...	Lørdag
S...	Søndag

Før du starter...

Hvis et musik- eller videoprodukt fra Bang & Olufsen er tilsluttet BeoVision MX 8000 via et Master Link kabel, og du ønsker at programmere dette produkt til at tænde eller slukke, skal du aktivere Play Timer i det tilsluttede produkt! Se de vejledninger, der leveres sammen med dit musik- eller videosystem.

Sådan aktiverer du Play Timer...

- > Tryk på MENU for at hente menuen TV SETUP frem. Tryk derefter på ▼ for at fremhæve PLAY TIMER.
- > Tryk på GO for at hente menuen PLAY TIMER frem. TIMER ON/OFF er allerede markeret.
- > Tryk på GO for at hente menuen TIMER ON/OFF frem.
- > Tryk på ◀ eller ▶ for at få vist ON.
- > Tryk på GO for at gemme indstillingen.

Sådan indtaster du indstillinger for Timer-afspilning eller Timer-stand-by...

- > Tryk på MENU for at hente menuen TV SETUP frem. Tryk derefter på ▼ for at fremhæve PLAY TIMER.
- > Tryk på GO for at hente menuen PLAY TIMER frem, og tryk på ▼ for at fremhæve PLAY TIMER PROGRAMMING.
- > Tryk på GO for at hente menuen TIMER PROGRAMMING frem.
- > Tryk på ▲ eller ▼ for at gå gennem menupunkterne.
- > Brug taltasterne til at indtaste information eller tryk på ◀ eller ▶ for at få vist valgmulighederne for hvert punkt. Når DAYS er fremhævet, skal du trykke på ▶ en gang for at kunne gå gennem dagene. Tryk på ▲ eller ▼ for at fjerne en uønsket dag og tryk på ▶ for at gå til den næste dag. For at gå tilbage til en tidligere dag skal du trykke på ◀. Når den/de ugedag(e), du ønsker, vises, skal du trykke på GO for at acceptere dagen(e).
- > Når du har indtastet de nødvendige oplysninger, skal du trykke på GO for at gemme dine Timer-indstillinger eller på EXIT for at forlade alle skærmmenuer.

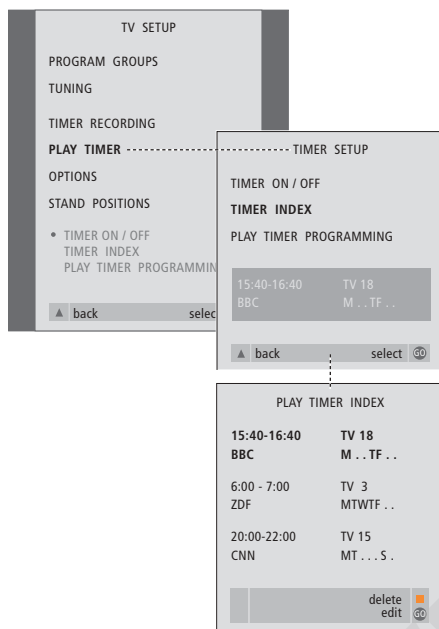

For at få vist, redigere eller slette dine Timer-indstillinger...

- > Vælg **TIMER INDEX** fra menuen **TIMER SETUP** for at hente din liste over Timer-indstillinger frem. Den første Timer-indstilling på listen er allerede fremhævet.
- > Tryk på ▲ eller ▼ for at flytte markøren til den Timer-indstilling, du ønsker at redigere.
- > For at redigere en indstilling skal du trykke på **GO** og følge den procedure, der er beskrevet til venstre.
- > For at kunne slette en valgt indstilling skal du trykke på den gule knap.
- > Hvis du ændrer mening, kan du flytte indstillingen tilbage på listen ved at trykke på ◀◀. Du kan også trykke på **EXIT** for at forlade alle menuer.
- > Tryk på den gule knap endnu en gang for at slette indstillingen.

Normal vedligeholdelse, f.eks. rengøring af BeoVision MX 8000, er brugerens ansvar. Følg den vedlagte vejledning for at opnå det bedste resultat.

Rengøring af BeoVision MX 8000

Overflader...

Tør støv af overfladerne med en tør, blød klud. Fedtpletter eller vanskelig snavs fjernes om nødvendigt med en grundigt opvredet, fnugfri klud dyppet i vand tilsat nogle få dråber mildt vaskemiddel, f.eks. et opvaskemiddel.

Kontrastskærmen...

Hvis dit BeoVision MX 8000 er udstyret med en kontrastskærm med antirefleksbelægning, skal du bruge en mild vinduesrens til rengøring af skærmen. For at sikre det bedst mulige skærbillede skal du sørge for at undgå spor af rengøringsmidlet på skærmen.

BEMÆRK! Hvis frontglasset revner eller på anden måde beskadiges, skal det straks udskiftes, da det ellers kan forårsage personskaade. Kontakt din Bang & Olufsen forhandler for at få yderligere oplysninger.

Beo4 fjernbetjening

Bruge Beo4, 4–5
Introduktion af Beo4, 4

BeoLink

BeoVision MX 8000 i et linkrum, *CD-ROM s. 13*
Betjening i linkrum, *CD-ROM s. 14*
Det finder du i menuen LINK FREQUENCY, *CD-ROM s. 38*
Det finder du i menuen MODULATOR SETUP, *CD-ROM s. 38*
Link frekvens, *CD-ROM s. 12*
Link-stik, 16, *CD-ROM s. 11*
Linksystemer i hele dit hjem, *CD-ROM s. 11*
Linktilslutninger, *CD-ROM s. 14*
System modulator, *CD-ROM s. 12*

Billede

Det finder du i menuen PICTURE, *CD-ROM s. 41*
Ændre billedformat, 7
Ændre lysstyrke, farve eller kontrast, *CD-ROM s. 23*

Dekoder

Stikpanel på bagsiden, 16
Tilslutte AV- eller RF-dekoder, *CD-ROM s. 3*
Tilslutte to dekodere, *CD-ROM s. 3*

Display og menuer

Display, 5
Skærmmenuer – indeks, *CD-ROM s. 35*
Viste oplysninger og menuer, 5

Grupper

Det finder du i menuen PROGRAM GROUPS, *CD-ROM s. 36*
Flytte programmer i en gruppe, 13
Oprette grupper, 12
Vælge programmer i en gruppe, 12

Hovedtelefoner

Slutte til nærbetjenings- og stikpanel, 17

Højtalere

Det finder du i menuen SPEAKER DISTANCE, *CD-ROM s. 42*
Det finder du i menuen SPEAKER LEVEL, *CD-ROM s. 42*
Det finder du i menuen SPEAKER TYPE, *CD-ROM s. 42*
Indstille højtalerafstand, *CD-ROM s. 17*
Kalibrere lydniveauet, *CD-ROM s. 18*
Placere eksterne højttalere, *CD-ROM s. 15*
Tilslutte højttalere, *CD-ROM s. 16*
Vælge højtalerkombination, 9, *CD-ROM s. 20*

Indstilling

Det finder du i ekstramenuen TV MANUAL TUNING, *CD-ROM s. 37*
Det finder du i menuen TV MANUAL TUNING, *CD-ROM s. 37*
Finde tilgængelige tv-programmer, 24
Flytte indstillede programmer, 20
Justere indstillede tv-programmer, 22
Navngive indstillede programmer, 21
Slette indstillede programmer, 22
Tilføje nye tv-programmer, 25

Kontakt

Kontakte Bang & Olufsen, 33

Lyd

Det finder du i menuen SOUND ADJUSTMENT, *CD-ROM s. 41*
Det finder du i menuen SOUND SYSTEM, *CD-ROM s. 43*
Justere eller fjerne lyden fra højttalerne, 8
Kalibrere lydniveauet, *CD-ROM s. 18*
Skift lydtype eller sprog, 8
Vælge højtalerkombination, 9, *CD-ROM s. 20*
Ændre lydstyrke, bas eller diskant, *CD-ROM s. 22*

Master Link

Bruge et integreret musik-/videosystem, *CD-ROM s. 10*
Musik-/videopsætning, *CD-ROM s. 9*
Programmere valgmuligheder, *CD-ROM s. 10*

PIN-kode

Aktivere PIN-kodesystemet, *CD-ROM s. 25*
Bruge din PIN-kode, *CD-ROM s. 26*
Har du glemt din PIN-kode?, *CD-ROM s. 26*
Ændre eller slette din PIN-kode, *CD-ROM s. 25*

Placering

Placere eksterne højttalere, *CD-ROM s. 15*
Sætte BeoVision MX 8000 op, 14

Placering af fjernsyn

Det finder du i menuen STAND POSITIONS, *CD-ROM s. 40*
Justere tv-position, 7
Programmere sokkelpositioner, 26

Set-top boks

Hvis du har en Set-top Box Controller, *CD-ROM s. 32*
Set-top boks – AV-tilslutning, *CD-ROM s. 4*
Set-top boks – IR-sender, *CD-ROM s. 4*

Sokkel

Det finder du i menuen STAND POSITIONS, *CD-ROM s. 40*
Førstegangsinstallation af motordrejesoklen, 19
Justere tv-position, 7
Programmere sokkelpositioner, 26

Sprog

Det finder du i menuen MENU LANGUAGE, *CD-ROM s. 43*
Ændre lydtype eller sprog, 8
Ændre menusprog, *CD-ROM s. 24*

Stikpaneler

Det finder du i menuen CONNECTIONS, *CD-ROM s. 40*
 Højtalerstikpanel og digitalt indgangstikpanel, *16, CD-ROM s. 16*
 Nærbetjeningspanel og stikpaneler, *17*
 Oversigt over stik- og tilslutningspaneler, *16–17*
 Stikpanel på bagsiden, *16*
 Tilslutte ekstraudstyr, *CD-ROM s. 7*

Surround Sound

Højtalertilslutninger – surround sound, *CD-ROM s. 15–21*
 Stikpaneler, *16*
 Vælge højttalere til filmlyd, *9, CD-ROM s. 20*

Tekst-tv

Aktivere undertekster fra tekst-tv, *11*
 Gemme foretrukne tekst-tv-sider – hukommelsessider, *11*
 Hovedfunktioner i tekst-tv, *10*
 Hukommelsessider – foretrukne tekst-tv-sider, *11*
 Programmere en optagelse via tekst-tv's programoversigter, *CD-ROM s. 28*

Tilslutninger

Antenne- og lysnettilslutninger, *15*
 Dekoder – AV-eller RF-dekoder, *CD-ROM s. 3*
 Dekoder – to dekodere, *CD-ROM s. 3*
 Det finder du i menuen CONNECTIONS, *CD-ROM s. 40*
 Ekstra videoudstyr, *16–17, CD-ROM s. 7*
 – *DVD-afspiller, AV 2 Expander, videobåndoptager, set-top boks, videospil, videokamera osv.,*
 Hovedtelefoner, *17*
 Linkrum-tilslutninger, *CD-ROM s. 14*
 Linksystemer i hele dit hjem, *CD-ROM s. 11*
 Musiksystem – slut til BeoVision MX 8000, *16, CD-ROM s. 9*
 Nærbetjeningspanel og stikpaneler, *17*
 Registrere ekstra videoudstyr, *CD-ROM s. 7*
 Set-top boks – AV-tilslutning, *CD-ROM s. 4*
 Set-top boks – IR-sender, *CD-ROM s. 4*
 Stikpanel på bagsiden, *16*
 Tilslutte BeoVision MX 8000, *15*
 Tilslutte højttalere, *CD-ROM s. 16*

Timer

Aktivere Timer-afspilningsfunktionen, *28*
 Det finder du i menuen PLAY TIMER, *CD-ROM s. 39*
 Det finder du i menuen TIMER ON/OFF, *CD-ROM s. 39*
 Få BeoVision MX 8000 til at starte eller stoppe automatisk, *28*
 Få vist, redigere eller slette en Timer, *29*
 Indtaste indstillinger for det indbyggede ur, *27*

Tv-programmer

Det finder du i menuen EDIT PROGRAM, *CD-ROM s. 36*
 Finde tilgængelige tv-programmer, *24*
 Flytte indstillede programmer, *20*
 Få vist programlisten, *6*
 Justere indstillede tv-programmer, *22*
 Navngive indstillede programmer, *21*
 Slette indstillede programmer, *22*
 Tilføje nye tv-programmer, *25*
 Vælge et tv-program, *6*

Undertekster

Undertekster fra tekst-tv, *11*

Ur

Det finder du i menuen CLOCK, *CD-ROM s. 43*
 Indtaste indstillinger for det indbyggede ur, *27*

Vedligeholdelse

Sætte BeoVision MX 8000 op, *14*
 Vedligeholde BeoVision MX 8000, *30*

Videobåndoptager – BeoCord V 8000

Det finder du i menuen TIMER RECORDING, *CD-ROM s. 38*
 Hvis du har en BeoCord V 8000, *CD-ROM s. 27*
 Optage her og nu, *CD-ROM s. 29*
 Programmere en optagelse via tekst-tv's programoversigter, *CD-ROM s. 28*
 Timer-optagelse via BeoCord V 8000, *CD-ROM s. 28*

Videokamera

Kopiere fra et videokamera til et videobånd, *17*
 Se optagelser fra et videokamera, *17*
 Tilslutte et videokamera, *17*

Til orientering...

Dine behov som bruger får størst mulig opmærksomhed, når et Bang & Olufsen produkt designes og udvikles, og vi bestræber os på at gøre det let og komfortabelt at betjene vores produkter.

Vi håber derfor, at du vil tage dig tid til at fortælle os om dine oplevelser med dit Bang & Olufsen produkt. Alle de positive eller negative ting, du anser som vigtige, vil kunne hjælpe os i vores bestræbelser på at forbedre vores produkter yderligere.

På forhånd tak!

Skriv til: Bang & Olufsen a/s
Kundeservice
Afd. 7210
Peter Bangsvej 15
DK-7600 Struer

eller send en fax til:
Bang & Olufsen
Kundeservice
+45 97 85 39 11 (fax)

eller send en e-mail til:
beoinfo1@bang-olufsen.dk

Besøg vores website på...
www.bang-olufsen.com

Til det norske marked:

Mekaniske og elektroniske komponenter i produktene slites ved bruk. Det må derfor påregnes reparasjoner og utskiftning af komponenter innenfor kjøpslovens reklamasjonstid, som må regnes som vedlikehold av produktene. Slik vedlikehold gir ikke grunnlag for å rette mangelskrav mot forhandler eller leverandør, og må bekostes af kjøper.



Dette produkt oppfyller betingelserne i EU-direktiverne 89/336 og 73/23.

Fremstillet på licens fra Dolby Laboratories. Fortroligt ikke-publiceret materiale. Copyright 1992-1997. Alle rettigheder forbeholdt.

DOLBY, DOLBY DIGITAL, PRO LOGIC og dobbelt D'et er registrerede varemærker for Dolby Laboratories Licensing Corporation.

DTS og DTS Digital Surround er registrerede varemærker, der tilhører Digital Theater Systems, Inc.

Tekniske specifikationer, funktioner og brug deraf kan ændres uden varsel.

CENTER v/Henriksens ELEKTRO