

## Vejledning

CENTER v/Henriksens ELEKTRO

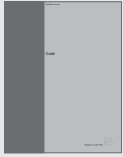

Oplysningerne på CD-ROM'en findes også på Bang & Olufsen's website;  
[www.bang-olufsen.com](http://www.bang-olufsen.com) eller du kan kontakte din forhandler.

#### Forklaring på de symboler, der anvendes i vejledningerne

Knapper på Beo4 fjernbetjeningen

TV LIST



Displayvisning på Beo4 fjernbetjeningen

STORE

Displayvisning på fjernsynsskærmen

TV 12

## Brugervejledning

Denne vejledning indeholder alt, hvad du har brug for at vide om dit Bang & Olufsen produkt.

Vi forventer, at din Bang & Olufsen forhandler leverer, installerer og sætter produktet op. De oplysninger, der er nødvendige for at installere og sætte produktet op, findes i vejledningen og på CD-ROM'en. De kan være nyttige, hvis du flytter produktet eller udvider systemet på et senere tidspunkt.

Vejledningen og CD-ROM'en indeholder begge et indeks, der kan hjælpe dig med at finde et emne, du gerne vil vide mere om.

Den vedlagte CD-ROM indeholder en fil i PDF-format. For at kunne læse PDF-filen skal programmet Adobe Reader være installeret på computeren. Hvis du ikke har programmet, kan du installere det fra CD-ROM'en. Vælg derefter filen på det sprog, du ønsker. Filen åbnes.

## **Præsentation af dit Bang & Olufsen fjernsyn, 4**

Find ud af, hvordan du bruger Beo4 fjernbetjeningen og henter menuerne frem på fjernsynsskærmen.

## **Daglig brug, 7**

Få alt at vide om den daglige brug af fjernsynet, herunder hvordan du opretter og bruger grupper, og hvordan du bruger tekst-tv-funktionerne.

## **Avancerede funktioner, 17**

Alt, hvad du behøver at vide om brugen af fjernsynet udover daglig brug, f.eks. hvordan du bruger funktionerne Timer-afspilning og Timer stand-by, PIN-kodesystemet og en tilsluttet BeoCord V 8000 videobåndoptager.

## **Indstilling af programmer og foretrukne grundindstillinger, 27**

Find ud af, hvordan du indstiller programmer. Dette kapitel indeholder også oplysninger om indstilling af klokkeslæt, dato, standpositioner, billede og lyd.

## **Placering, tilslutning og vedligeholdelse, 41**

Find ud af, hvordan du håndterer og placerer fjernsynet, tilslutter ekstra videoudstyr, og hvor stikkene er placeret.

## **Indeks, 48**

## Præsentation af BeoVision 6 og Beo4

Beo4 fjernbetjeningen giver dig adgang til alle funktioner. Når en funktion bruges eller ændres, informeres du herom via displayvisninger på Beo4 eller på fjernsynsskærmen.

- Tænd for fjernsynet
- Tænd for en tilsluttet set-top boks
- Vælg programmer, tekst-tv-sider eller indtast data i skærmmenuer
- Indtast oplysninger i skærmmenuer. Tryk på « eller », mens fjernsynet er tændt for at vælge en programgruppe, du har oprettet
- Godkend og gem instruktioner eller indstillinger
- Gå trinvist op eller ned gennem programmer eller menupunkter
- Få vist ekstra funktioner i Beo4's display, f.eks. FORMAT

TV  
SAT  
0 – 9  
◀ ▶  
GO  
▲  
▼  
LIST



- TV Beo4 viser den kilde, du har valgt, eller de ekstra funktioner, der er tilgængelige, når du trykker på knappen LIST
- FORMAT
- MENU Hent hovedmenuen frem
- TEXT Tænd for tekst-tv
- ^ Juster lydstyrken. Tryk i midten for at fjerne lyden fra højttalerne
- ▼
- EXIT Forlad alle skærmmenuer
- Sæt fjernsynet på stand-by

BEMÆRK! Hvis du vil have yderligere oplysninger om, hvordan du tilføjer ekstra funktioner til dem, der er vist i Beo4's display, skal du se kapitlet 'Tilpasning af Beo4' på CD-ROM'en.

## Viste oplysninger og menuer

Oplysninger om den valgte kilde vises øverst på skærmen. Skærmmenuerne giver dig mulighed for at justere indstillingerne.

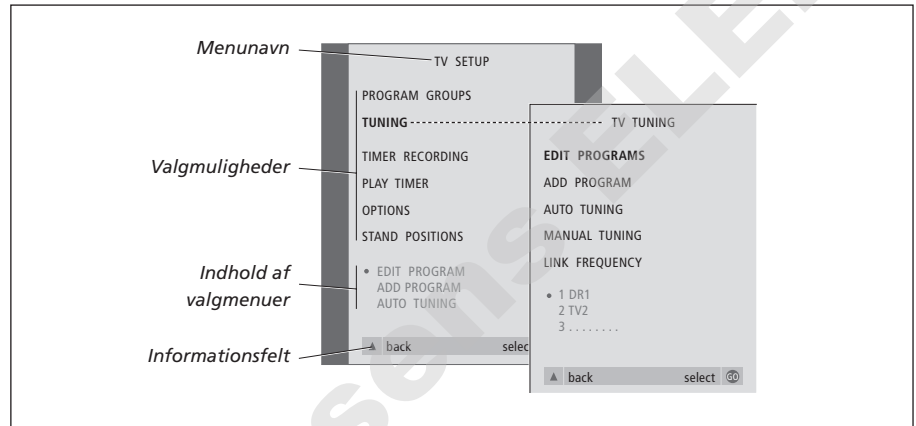
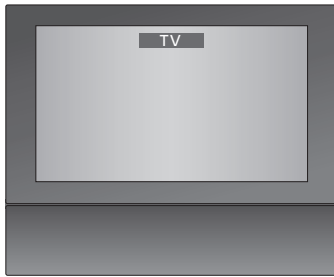

### Sådan bruger du valgmener...

Tryk for at tænde for fjernsynet

**TV**

Tryk for at hente menuen TV SETUP frem

**MENU**

Tryk for at skifte mellem valgmulighederne i menuen

▲  
▼

Tryk for at få vist forskellige indstillinger

◀ ▶

Tryk for at hente en menu frem eller gemme en indstilling, som du har foretaget

**GO**

Tryk for at forlade alle menuer

**EXIT**

-CENTER v/Henriksens ELEKTRO

Dette kapitel indeholder oplysninger om fjernsynets grundlæggende funktioner.

Hvis du ønsker oplysninger om mere avanceret betjening, f.eks. Timer-afspilning, Timer stand-by, samt brug af PIN-kodesystemet, skal du se kapitlet *'Avancerede funktioner'* på side 17.

---

## Se fjernsyn, 8

- Vælg et tv-program
- Hent en tv-liste frem
- Drej fjernsynet

## Justering af lyd- og billedformat, 10

- Juster eller fjern lyden fra højttalerne
- Skift lydtype eller sprog
- Juster højttalerbalance eller -kombination
- Skift billedformat

## Tekst-tv, 12

- Grundlæggende funktioner i tekst-tv
- Gem foretrukne tekst-tv-sider
- Daglig brug af MEMO-sider

## Brug af grupper, 14

- Vælg programmer i en gruppe
- Opret grupper
- Flyt programmer i en gruppe

## Se fjernsyn

Funktionerne på disse sider bruges dagligt.

Vælg et tv-program ved at indtaste programnummeret og skift til et andet program eller en anden kilde. Du kan også hente en liste over tv-programmer frem på skærmen.

Du kan også vælge et program fra en programgruppe, du har oprettet. For yderligere oplysninger om grupper, se kapitlet 'Brug af grupper' på side 14.

Hvis fjernsynet er udstyret med motordrejstanden (fås som ekstraudstyr), kan du justere fjernsynets position.

### Vælg et tv-program

Når du tænder for fjernsynet, vises det program, du sidst så, på skærmen.

Tryk for at tænde for fjernsynet

**TV**

TV 2

Tryk på et programnummer for at gå direkte til det pågældende program

**0 – 9**

Tryk for at skifte fra program til program

▲  
▼

Tryk for at sætte fjernsynet på stand-by

•

*Ved at trykke på 0 kan du skifte mellem det aktuelle og forrige tv-program.*

### Hent en tv-liste frem

Alle dine tv-programmer står i en liste, du kan hente frem på skærmen. Listen indeholder programnumre og -navne, og kan indeholde op til 99 tv-programmer. Du kan også hente en programliste frem over programgrupper.

Tryk for at tænde for fjernsynet

**TV**

BBC

Tryk på knappen, og hold den nede for at hente en tv-liste frem på skærmen

**GO**

For at vælge et program skal du indtaste programnummeret, eller...

**0 – 9**

...tryk, indtil det ønskede program fremhæves

▲  
▼

Tryk for at tænde for det valgte program, eller...

**GO**

...tryk for at forlade menuen

**EXIT**

*Hent programlisten for en specifik gruppe frem...*

Tryk for at tænde for fjernsynet

**TV**

BBC

Tryk på ◀ eller ▶ flere gange for at gå trinvist gennem dine grupper

◀ ▶

MY GROUP

Tryk for at hente den valgte gruppe frem

**GO**

Tryk på knappen, og hold den nede for at hente programlisten for denne gruppe frem

**GO**

Tryk på ◀ eller ▶ for at få vist programlisterne for de andre grupper

◀ ▶

BEMÆRK! Hvis skærmen er overophedet, kan der forekomme sorte pletter i billedet. Pletterne forsvinder, når fjernsynet atter får den normale temperatur.



## Drej fjernsynet

Hvis du har en motordrejestand eller base, kan du dreje fjernsynet ved hjælp af Beo4 fjernbetjeningen.



Fjernsprogmlisten hentes nu frem. Den giver dig et overblik over alle de tilgængelige tv-programmer.

Tryk flere gange, indtil STAND vises i Beo4's display

**LIST**

STAND

Tryk for at dreje fjernsynet til venstre eller højre, eller...

◀ ▶

...brug taltasterne til at vælge en forudindstillet position.

**1 – 9**

1 repræsenterer den yderste venstre position, 9 repræsenterer den yderste højre position

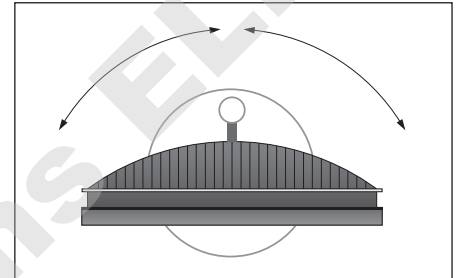

Hvis du ønsker yderligere oplysninger om programmering af tv-positioner, skal du se kapitlet 'Programmering af positioner, som fjernsynet skal dreje til' på side 36.

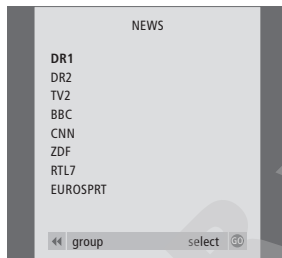

Liste over grupper... Tv-programmer, som er valgt til en bestemt gruppe, vises også i programlisterne over alle indstillede tv-programmer.

## Justering af lyd- og billedformat

Der er flere lydjusteringsmuligheder i dit fjernsyn.

Du kan til enhver tid indstille eller fjerne lyden helt fra højttalerne.

Hvis programmer udsendes med andre lydtyper eller sprog, kan du vælge mellem disse lydtyper og sprog.

Hvis der er tilsluttet højttalere til fjernsynet, kan du justere højttalerbalancen.

Du kan ændre billedformatet eller lytte til lyd fra fjernsynets højttalere, uden at tænde for skærmen.

### Juster eller fjern lyden fra højttalerne

Du kan til enhver tid justere eller fjerne lyden fra højttalerne.

Tryk for at skrue op eller ned for lydstyrken



VOL 26

Tryk på midten af knappen for at fjerne lyden fra højttalerne



MUTE

Tryk for at få lyden tilbage



*Hvis du lytter til høj musik over længere tid, kan det medføre høreskade!*

### Lydtype eller sprog

Navnene på de forskellige tilgængelige lydtyper bliver vist i displayet, efterhånden som du går frem.

Tryk flere gange, indtil SOUND vises i Beo4's display

LIST

SOUND

Tryk for at hente den aktuelle lydtype frem på skærmen

GO

STEREO

Tryk flere gange for at skifte til en anden lydtype eller et andet sprog i et flersproget program

GO

GO

Tryk for at forlade funktionen SOUND

EXIT

*For at få vist SOUND på Beo4 skal du først tilføje den til Beo4's liste over funktioner. Hvis du ønsker yderligere oplysninger, skal du se kapitlet 'Tilpasning af Beo4' på CD-ROM'en.*

*Du kan gemme din foretrukne lydtype, når du indstiller tv-programmer. Hvis du vil have yderligere oplysninger, skal du se kapitlet 'Redigering af indstillede tv-programmer' på side 30.*

## Højtalerbalance eller -kombination

Hvis du tilslutter højttalere til fjernsynet, kan du til enhver tid justere balancen og ændre højtalerkombinationen.

Tryk flere gange, indtil SPEAKER vises i Beo4's display

**LIST**

**SPEAKER**

Tryk for at justere balancen mellem venstre og højre højtaler

◀ ▶

Tryk for at vælge en højtalerkombination

**1 – 3**

Tryk for at fjerne SPEAKER fra Beo4's display og vende tilbage til den kilde, du var i gang med at bruge

**EXIT**

### Højtalerkombinationer

SPEAKER 1

Kun lyd i fjernsynets højttalere.

SPEAKER 2

Stereolyd i de to eksterne fronthøjtalere.

SPEAKER 3

Fjernsynets højttalere og eksterne fronthøjtalere er aktive.

*Hvis du vil have oplysninger om, hvordan du forudindstiller en højtalerkombination, skal du se kapitlet 'Justering af billed- og lydindstillinger' på side 38.*

## Billedformat

Fjernsynet giver dig altid det bedst mulige billede. Det tilpasser automatisk billedet, så det fylder så meget af skærmen som muligt. Du kan dog stadig vælge det format, du foretrækker.

Tryk flere gange, indtil FORMAT vises i Beo4's display

**LIST**

**FORMAT**

Tryk, hvis du ønsker at optimere billedet, eller...

**GO**

...tryk på nummeret for det ønskede billedformat

**1 – 3**

*Hvis du har valgt Format 1...*

Tryk for at vælge variationer af dette format

◀ ▶

*Hvis du har valgt Format 1 eller Format 2...*

Tryk på ▲ eller ▼ for at flytte billedet op eller ned

▲

▼

Tryk for at forlade funktionen FORMAT

**EXIT**

### Billedformater, du kan vælge mellem

FORMAT 0

Fjerner billedet fra skærmen. Denne funktion er nyttig, hvis du f.eks. afspiller en musik-CD på en tilsluttet DVD 1 og ikke ønsker at se musik-CD'ens menu på skærmen. Tryk på en kildeknop, f.eks. TV, for at få billedet tilbage.

FORMAT 1

Standardfjernsynsbillede. Der er mulighed for to forskellige formater: 15:9 og Panoramic View (det største billede).

FORMAT 2

Til letter-box billeder. Når du vælger FORMAT 2, justeres billedet automatisk lodret. Det sikrer, at kanalnavne eller undertekster – hvis de vises i det sendte billede – er synlige.

FORMAT 3

Til 16:9 widescreen-billeder. FORMAT 3 vælges normalt automatisk. Hvis det ikke er tilfældet, kan du selv vælge det.

## Tekst-tv

Hvis du vælger et program, og det pågældende program omfatter en tekst-tv-tjeneste, giver fjernsynet dig adgang til tekst-tv-sider og evt. tilhørende undersider.

Ved hjælp af piletasterne på Beo4, menulinien øverst på skærmen og den fremhævede markør kan du med et enkelt skridt gå til den ønskede side. Når du finder siden, kan du midlertidigt standse bladring i undersider, så du kan læse dem i dit eget tempo.

Fjernsynet kan huske dine foretrukne sider, gå tilbage til den forrige side, vise skjulte meddelelser og hjælpe dig med at skifte til et andet programs tekst-tv-tjeneste.

For at få dine foretrukne tekst-tv-sider til at blive vist først, når du henter tekst-tv frem, skal du gemme dem som MEMO-sider.

Hvis du gemmer en undertekstsider i tekst-tv som MEMO-side nummer 9, kan du automatisk aktivere undertekster.

### Grundlæggende funktioner i tekst-tv

Find vej gennem tekst-tv-sider ved hjælp af menulinien øverst på tekst-tv-siden.

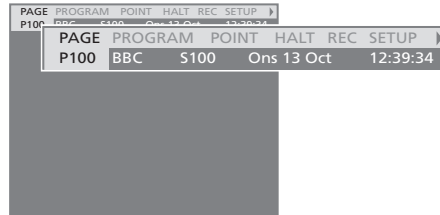

- > Tryk på **TEXT** for at få adgang til tekst-tv og på **EXIT** for at forlade tekst-tv.
- > Hvis du trykker på **EXIT** og forlader tekst-tv, før du har fundet den ønskede side, vises **TEXT** i displayet, når siden er fundet.
- > Tryk på **GO** for at få vist siden.

*Hvis du skifter til et andet program eller forlader tekst-tv ved at vælge en ny kilde, får du ikke besked, når siden er fundet.*

#### Sådan går du til en ny side...

- > Indtast nummeret på den side, som du ønsker at få vist, eller...
- > ...tryk på **◀** for at flytte den fremhævede markør til **PAGE**.
- > Tryk på **▲** eller **▼** for at bladre mellem siderne, og hold knappen nede for at øge hastigheden.
- > Tryk på **GO** for at skifte mellem indekssider (100, 200, 300...).

#### Sådan bevæger du dig rundt på en side vha. links...

- > Tryk på **▶** for at flytte markøren til **POINT** på menulinien.
- > Tryk på **GO** eller **▼** for at placere markøren på siden.
- > Flyt markøren via piletasterne til en sidehenvielse, og tryk på **GO**.

#### Sådan vender du tilbage til den forrige side...

- > Når du bruger **POINT** til at gå til en anden side, skifter **POINT** på menulinien til **RETURN**.
- > Tryk på **GO** for at gå tilbage til den forrige side.

*RETURN fører dig kun ét trin tilbage. Gå tilbage til andre tidligere viste sider ved hjælp af funktionerne **PAGE** eller **MEMO**.*

#### Sådan går du til en anden tekst-tv-tjeneste...

- > Tryk på **▶▶** for at flytte den fremhævede markør til **PROGRAM**.  
Hvis der er oprettet **MEMO**-sider, vil **MEMO** være fremhævet, når du aktiverer tekst-tv. Mens **MEMO** er fremhævet, skal du trykke på **▲** eller **▼** for at finde **PROGRAM**.
- > Tryk på **GO** for at hente en programliste frem.
- > Tryk på **▲** eller **▼** for at finde det ønskede program.
- > Tryk på **GO** for at skifte til en anden tekst-tv-tjeneste.

#### Sådan stopper du bladring i undersider...

- > Tryk på **STOP** for at stoppe bladring i undersider, eller...
- > ...flyt markøren til **HALT**, og tryk på **GO**. **HALT** erstattes af fire cifre.
- > Brug **▼** og **▲** for at gå til den ønskede underside, eller...
- > ...indtast nummeret ved hjælp af taltasterne på Beo4.
- > Tryk på **GO** for at begynde at bladre igen.

#### Sådan får du vist skjulte meddelelser og lignende...

- > Flyt markøren på menulinien til **▶**.
- > Tryk på **GO** for at skifte fra **SETUP** til **REVEAL**.
- > Tryk på **GO** igen for at få vist skjulte meddelelser på den aktuelle side.

**BEMÆRK!** Hvis dit fjernsyn er forbundet med et andet fjernsyn via et BeoLink kabel, er de forbundne fjernsyn ikke fælles om gemte hukommelsessider. Hukommelsessider skal gemmes manuelt på det enkelte forbundne fjernsyn.

## Gem foretrukne tekst-tv-sider

Hver kanals tekst-tv-tjeneste kan have ni MEMO-sider.

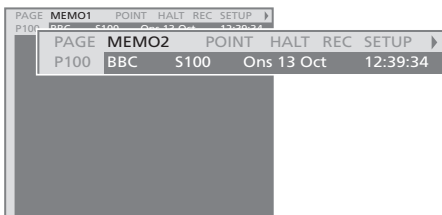

### Sådan opretter du en MEMO-side...

- > Hent en side frem, du bruger ofte.
- > Tryk på ◀ eller ▶ for at flytte markøren langs menulinien til SETUP. Tryk derefter på GO. De ni tilgængelige MEMO-steder vises med tal. Det første er fremhævet.
- > Tryk på GO for at gemme den aktuelle side. Markøren går til det næste tilgængelige MEMO-sted.
- > Brug taltasterne på Beo4 til at vælge den næste tekst-tv-side, som du vil gemme.
- > Gentag proceduren for hver enkelt af de sider, du ønsker at gemme.
- > Hvis du ønsker at forlade MEMO-opsætning, skal du trykke på ◀ eller ▶ for at flytte markøren til BACK. Tryk derefter på GO.
- > Tryk på EXIT for at forlade tekst-tv.

*Gem siden med tekst-tv-undertekster som MEMO-side 9, hvis du ønsker, at undertekster i tekst-tv automatisk skal vises for et bestemt program.*

### Sådan sletter du en MEMO-side...

- > Tryk på ◀ eller ▶ for at flytte markøren til SETUP. Tryk derefter på GO.
- > Flyt markøren til den MEMO-side, du ønsker at slette. Tryk derefter på den gule knap.
- > Tryk på den gule knap igen for at bekræfte valget.

## Daglig brug af MEMO-sider

Det kan være, at du gerne vil kunne slå hurtigt op på dine MEMO-sider i tekst-tv, f.eks. hvis du er på vej ud af døren på arbejde og ønsker oplysninger om trafikken fra en tekst-tv-tjeneste.

### Sådan får du vist MEMO-sider...

- > Tryk på TEXT for at hente tekst-tv frem.
- > Tryk på ▲ eller ▼ for at skifte mellem MEMO-sider.
- > Tryk på EXIT for at forlade tekst-tv.

## Brug af grupper

Hvis du har gemt mange programmer og ønsker at få hurtig adgang til dine favoritter uden at skulle gennemgå listen hver gang, kan du anbringe dem i en gruppe. Du behøver ikke længere at gå trinvist gennem programmer, du ikke bruger.

Navngiv grupperne efter de personer, som ser dem – 'Far' eller 'Mette' – eller efter den type programmer, du har medtaget i gruppen, f.eks. 'Nyheder' eller 'Sport'.

Når du har oprettet og valgt en bestemt gruppe, går du kun trinvist gennem de tv-programmer, der hører til denne bestemte gruppe. Skift til en anden gruppe for at se en anden type programmer eller skift fra GROUPS til TV for at se alle indstillede tv-programmer.

### Vælg programmer i en gruppe

Du kan få adgang til dine grupper ved at aktivere gruppefunktionen. Tryk på piletasterne for at vælge den gruppe, du søger. Gå derefter trinvist gennem programmerne i denne gruppe.

Tryk for at tænde for fjernsynet

TV

Gå til venstre eller højre, indtil dine grupper vises

◀ ▶

MY GROUP

Når du finder den ønskede gruppe, skal du trykke på GO for at vælge gruppen

GO

NEWS

Gå trinvist op eller ned gennem programmerne i den specifikke gruppe

▲

▼

Brug taltasterne til at indtaste nummeret på det program, du gerne vil se

1 – 9

TV 2

BBC

Gå til venstre eller højre for at skifte til en anden gruppe – og tryk på GO for at hente den frem

◀ ▶

SPORT

GO

Tryk på GO, og hold knappen nede i gruppefunktionen for at hente en programliste frem for den aktuelle gruppe. Tryk på TV for at vælge alle tilgængelige tv-programmer.

### Opret grupper

Du kan oprette op til otte forskellige grupper. Hver gruppe kan omfatte op til 18 programmer. Det samme program kan gemmes i mere end én gruppe.

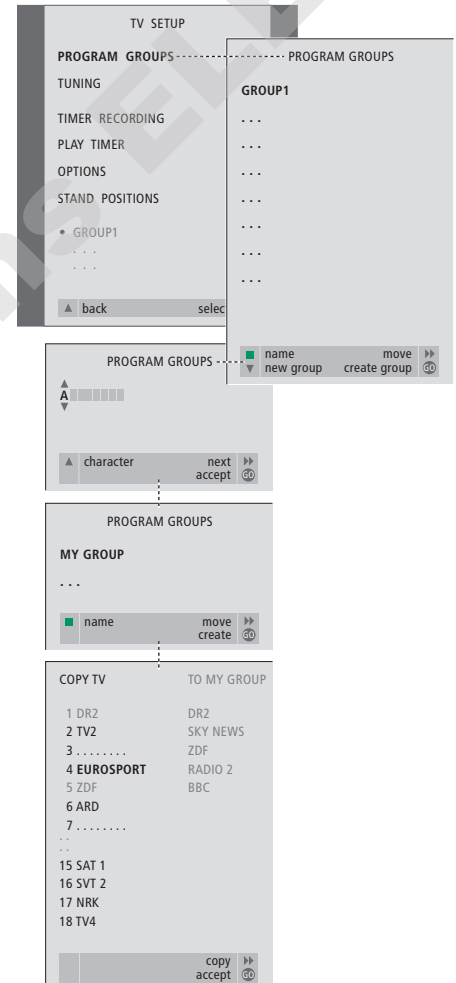

## Flyt programmer i en gruppe

Du kan ændre den rækkefølge, programmerne i en gruppe vises i, og du kan også slette programmer i en gruppe.

- > Tryk på **TV** for at tænde for fjernsynet.
- > Tryk på **MENU** for at hente menuen TV SETUP frem. PROGRAM GROUPS er allerede fremhævet.
- > Tryk på **GO** for at hente menuen PROGRAM GROUPS frem.
- > Tryk på **▼** for at flytte markøren til en ledig gruppe, og tryk på den grønne knap for at kunne navngive en ny gruppe.
- > Tryk på **▲** eller **▼** for at vælge karakterer.
- > Tryk på **◀** eller **▶** for at flytte mellem karakterfelterne.
- > Tryk på **GO** for at gemme navnet. Tryk på **GO** igen for at kunne kopiere programmer ind i den nye gruppe.
- > Tryk på **▲** eller **▼** for at finde et af de programmer, du ønsker at kopiere til den nye gruppe.
- > Tryk på **▶** for at kopiere et tv-program til din gruppe.
- > Tryk på **GO** for at gemme din gruppe, når du er færdig med at kopiere programmer.
- > Tryk på **▲** for at gå tilbage gennem de forrige menuer, eller på **EXIT** for at forlade alle menuerne.

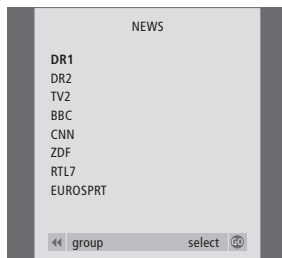

- > Tryk på **TV** for at tænde for fjernsynet.
- > Tryk på **MENU** for at hente menuen TV SETUP frem. PROGRAM GROUPS er allerede fremhævet.
- > Tryk på **GO** for at hente menuen PROGRAM GROUPS frem.
- > Tryk på **▼** for at fremhæve en gruppe, og tryk på **GO** for at vælge den.
- > Tryk på **▼** for at fremhæve det program, du vil flytte eller slette.
- > Tryk på **▶** for at flytte programmet væk fra listen, og tryk på **▲** eller **▼** for at flytte det til den nye position.
- > Tryk på **◀** for at flytte programmet tilbage til listen, eller tryk på den gule knap for at slette det. Når du sletter et program på listen, rykkes de resterende programmer sammen.
- > Hvis programmet bytter plads med et andet program, skal det pågældende program flyttes til en ny position.
- > Når du er færdig med at flytte eller slette programmer i en gruppe, skal du trykke på **GO** for at gemme gruppen.
- > Tryk på **▲** for at gå tilbage gennem de forrige menuer, eller på **EXIT** for at forlade alle menuerne.

*Set-top boksprogrammer kan ikke kombineres med tv-programmer i samme gruppe.*

-CENTER v/Henriksens ELEKTRO



Find ud af, hvordan du betjener dit fjernsyn ud over daglig brug.

I dette kapitel får du også oplysninger om, hvordan du betjener tilsluttet videoudstyr og en tilsluttet set-top boks.

## **Få fjernsynet til at starte og stoppe automatisk, 18**

- Før du starter...
- Timer-afspilning og Timer stand-by
- Få vist, rediger eller slet en Timer

## **PIN-kodesystemet, 20**

- Aktiver PIN-kodesystemet
- Skift eller slet din PIN-kode
- Brug din PIN-kode
- Hvis du har glemt din PIN-kode...

## **Betjening af set-top boks, 22**

- Set-top Box Controller menu
- Generel betjening med Beo4
- Brug set-top boksens egen menu
- Brug en set-top boks i et linkrum

## **Hvis du har en BeoCord V 8000..., 24**

- Afspil og søg gennem et bånd
- Tidsprogrammeret optagelse via tekst-tv
- Optag via skærmmenu
- Kontroller allerede indstillede optagelser

## Få fjernsynet til at starte og stoppe automatisk

Hvis fjernsynet er udstyret med en Master Link enhed (fås som ekstraudstyr), kan du få det til at tænde eller slukke automatisk via funktionerne Timer-afspilning og Timer stand-by.

Du kan indtaste op til seks Timer-indstillinger og hente en skærmliste frem over de Timer-indstillinger, du har indtastet. Du kan redigere eller slette dine Timer-indstillinger via denne liste.

Hvis fjernsynet er integreret med et Bang & Olufsen musik- eller videosystem via et Master Link kabel, kan disse systemer også udføre Timer-afspilnings- eller Timer stand-by-funktionerne.

Hvis du ønsker at indtaste Timer-indstillinger, skal det indbyggede ur stilles på det korrekte klokkeslæt. Se 'Indstilling af tidspunkt og dato' på side 37 for at få yderligere oplysninger.

### Før du starter...

Hvis du tilslutter et Bang & Olufsen musik- eller videoprodukt til fjernsynet med et Master Link kabel, kan produktet blive omfattet eller udeladt af de tidsprogrammerede funktioner via Play Timer. Du kan f.eks. indstille fjernsynets Play Timer til ON og et musiksystems Play Timer til OFF, hvis de tidsprogrammerede funktioner kun skal gælde for fjernsynet.

#### Sådan aktiverer du Play Timer...

- > Tryk på **MENU** for at hente menuen TV SETUP frem. Tryk derefter på ▼ for at fremhæve PLAY TIMER.
- > Tryk på **GO** for at hente menuen PLAY TIMER frem. TIMER ON/OFF er allerede markeret.
- > Tryk på **GO** for at hente menuen TIMER ON/OFF frem.
- > Tryk på ◀ eller ▶ for at få vist ON.
- > Tryk på **GO** for at gemme indstillingen.

*Hvis du ønsker yderligere oplysninger om, hvordan du slår Play Timer til eller fra på et tilsluttet Bang & Olufsen musik- eller videoprodukt, skal du se den vejledning, der følger med det pågældende produkt.*

### Timer-afspilning og Timer stand-by

Du kan programmere fjernsynet til automatisk at starte eller stoppe på samme tidspunkt og samme dag fra uge til uge.

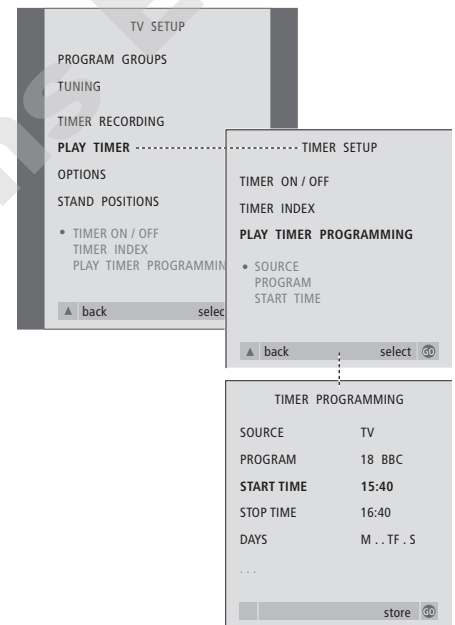

#### Systemet skriver:

M... Mandag  
 T... Tirsdag  
 W... Onsdag  
 T... Torsdag  
 F... Fredag  
 S... Lørdag  
 S... Søndag

## Få vist, rediger eller slet en Timer

Hent en skærmliste frem over de Timer-indstillinger, du har indtastet. Du kan redigere eller slette dine Timer-indstillinger via denne liste.

### Sådan indtaster du indstillinger for Timer-afspilning eller Timer stand-by...

- > Tryk på **MENU** for at hente menuen TV SETUP frem. Tryk derefter på **▼** for at fremhæve PLAY TIMER.
- > Tryk på **GO** for at hente menuen PLAY TIMER frem, og tryk på **▼** for at fremhæve PLAY TIMER PROGRAMMING.
- > Tryk på **GO** for at hente menuen PLAY TIMER PROGRAMMING frem.
- > Tryk på **▲** eller **▼** for at gå gennem menupunkterne.
- > Brug taltasterne til at indtaste oplysninger, eller tryk på **◀** eller **▶** for at få vist valgmulighederne for hvert punkt. Når DAYS er fremhævet, skal du trykke på **▶▶** for at gå gennem dagene, og trykke på **▲** eller **▼** for at fjerne uønskede dage. Tryk på **▶▶** for at gå til den næste dag, og tryk på **◀◀** for at gå tilbage til den forrige dag. Når de(n) ugedag(e), du ønsker, vises, skal du trykke på **GO** for at acceptere dagen(e).
- > Når du har indtastet de nødvendige oplysninger, skal du trykke på **GO** for at gemme Timer-indstillingerne.
- > Tryk på **EXIT** for at forlade alle menuer.

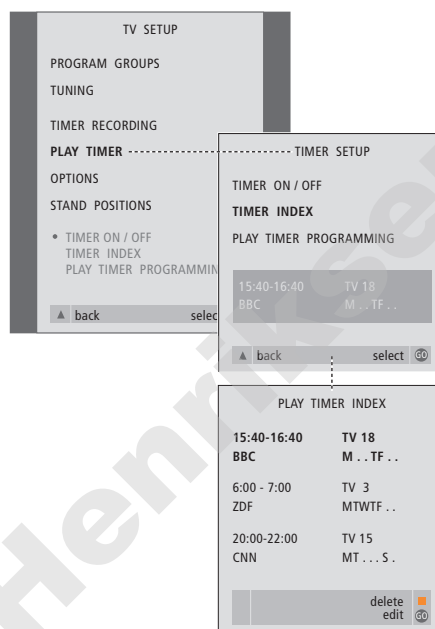

### Sådan får du vist, kan redigere eller slette dine Timer-indstillinger...

- > Vælg **TIMER INDEX** fra menuen **TIMER SETUP** for at hente din liste over Timer-indstillinger frem. Den første Timer-indstilling på listen er allerede fremhævet.
- > Tryk på **▲** eller **▼** for at flytte markøren til den Timer-indstilling, du ønsker at redigere.
- > For at redigere en indstilling skal du trykke på **GO** og følge den fremgangsmåde, der er beskrevet til venstre.
- > For at kunne slette en valgt indstilling skal du trykke på den gule knap.
- > Hvis du ændrer mening, skal du trykke på **◀◀** for at flytte indstillingen tilbage på listen. Du kan også trykke på **EXIT** for at forlade alle menuer.
- > Tryk på den gule knap endnu en gang for at slette indstillingen.

## PIN-kodesystemet

Du vælger selv, om PIN-kodesystemet skal være aktiveret. PIN-kodesystemet bliver deaktiveret, når du sletter din PIN-kode.

Formålet med PIN-kodesystemet er at forhindre normal brug af fjernsynet for personer, der ikke kender PIN-koden.

Når strømmen til fjernsynet har været afbrudt i 15–30 minutter, træder PIN-kodesystemet i kraft.

Når der atter tilsluttes strøm til fjernsynet, og der bliver tændt for det, slukker fjernsynet automatisk efter fem minutter. Fjernsynet vender tilbage til normal, når PIN-koden indtastes.

Hvis du mister eller glemmer din kode, skal du kontakte din Bang & Olufsen forhandler for at få en masterkode, der deaktiverer PIN-koden.

### Aktiver PIN-kodesystemet

Hent menuen TV SETUP frem på skærmen, aktiver menuen PINCODE, og vælg fra undermenuerne.

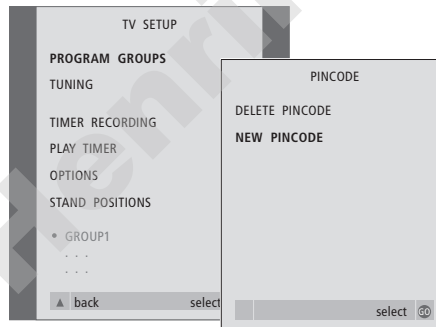
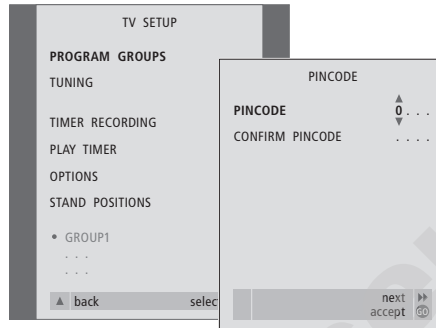

### Sådan aktiverer du PIN-kodesystemet...

- > Tryk på **MENU** for at hente menuen TV SETUP frem.
- > Tryk på **◀** to gange efterfulgt af **STOP**. Menuen PINCODE vises på skærmen.
- > Brug taltasterne eller **▲ ▼** på Beo4 til at indtaste de fire cifre i din kode. Tryk på **◀** for at gå tilbage til forkert indtastede cifre, og brug **▲** eller **▼** til at ændre dem.
- > Tryk på **GO**, når det sidste ciffer er fundet.
- > Indtast din kode igen for at bekræfte den. Tryk derefter på **GO** igen. Hvis de to koder ikke er identiske, nulstilles indlæsefeltet, og du skal indtaste koden igen.

### Sådan ændrer eller sletter du din PIN-kode...

- > Tryk på **MENU** for at hente menuen TV SETUP frem.
- > Tryk på **◀** to gange efterfulgt af **STOP**. Menuen PINCODE vises på skærmen.
- > Indtast den korrekte PIN-kode for at kunne ændre eller slette PIN-kodefunktioner.
- > Hvis du ønsker at ændre din kode, skal du indtaste cifrene på din nye kode ved hjælp af taltasterne eller **▲ ▼** og trykke på **GO**. Indtast koden igen for at bekræfte den.
- > Hvis du ønsker at slette din kode, skal du vælge DELETE PINCODE og trykke på **GO**.

### Sådan annullerer du en tidligere indtastet PIN-kode...

- > Tryk på **STOP**. Den indtastede kode annulleres, og indlæsefeltet nulstilles.

## Brug din PIN-kode

Hvis strømmen til fjernsynet har været afbrudt i 15–30 minutter, bliver du bedt om at indtaste PIN-koden, når du tænder det igen. Hvis du ikke indtaster PIN-koden, skifter fjernsynet automatisk til stand-by efter ca. fem minutter.

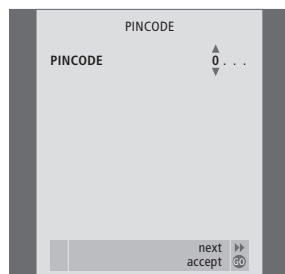

### Mens fjernsynet er tændt...

- > Indtast kodecifrene ved hjælp af taltasterne eller ▲▼.
- > Tryk på **GO**, når det sidste ciffer er indtastet.
- > Fjernsynet starter derefter igen.

*Hvis du indtaster fem forkerte koder, slukker fjernsynet i tre timer. I det tidsrum er betjening ikke mulig.*

*Ca. 30 sekunder før systemet automatisk skifter til stand-by, er det ikke muligt at betjene det med fjernbetjeningen. Man kan derfor heller ikke indtaste en PIN-kode i dette tidsrum.*

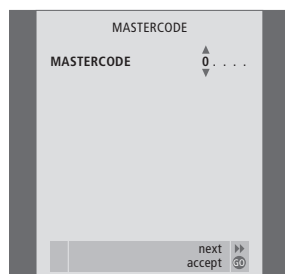

### Hvis du har glemt din PIN-kode...

- > Kontakt en Bang & Olufsen forhandler, der kan fremskaffe en femcifret masterkode.
- > Når fjernsynet beder dig om at angive din PIN-kode, skal du trykke på ◀ og holde knappen nede for at hente menuen MASTERCODE frem.
- > Når du indtaster cifrene i koden ved hjælp af taltasterne eller ▲▼ og trykker på **GO**, deaktiverer du PIN-koden og genaktiverer fjernsynet.

## Betjening af set-top boks

Den indbyggede Set-top Box Controller fungerer som 'tolk' mellem den valgte set-top boks og Beo4 fjernbetjeningen. Når du har tilsluttet en set-top boks, kan du bruge Beo4 fjernbetjeningen til at få adgang til de programmer og funktioner, din set-top boks tilbyder.

Nogle funktioner er direkte tilgængelige via Beo4, når du tænder for set-top boksen. Yderligere funktioner er tilgængelige via en Set-top Box Controller menu, som du kan hente frem på skærmen.

### Set-top Box Controller menu

Nogle af knapperne på set-top boksens fjernbetjening er ikke umiddelbart tilgængelige på Beo4. For at finde ud af, hvilke knapper på Beo4 der aktiverer særlige tjenester eller funktioner i din set-top boks, skal du hente Set-top Box Controller menuen frem på skærmen.

Tryk for at tænde for set-top boksen

**SAT**

Tryk for at hente Set-top Box Controller menuen frem

**MENU**

Tryk på den taltast, der aktiverer den ønskede funktion, eller...

**1 – 9**

...tryk på en af de farvede knapper for at aktivere en funktion

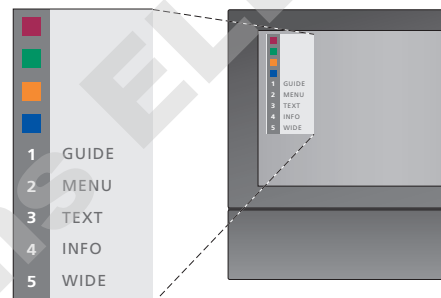

Eksempel på en Set-top Box Controller menu – tasterne på Beo4 er vist til venstre i menuen, og set-top boksens taster er vist til højre.

## Generel betjening med Beo4

Hvis du ved, hvilken knap på Beo4 der aktiverer den ønskede funktion, kan du hente funktionen frem uden først at aktivere Set-top Box Controller menuen.

### Mens set-top boksen er aktiveret...

Tryk på GO og derefter på den taltast, der aktiverer den ønskede funktion **GO**  
**0 – 9**

Tryk på GO og derefter på **GO**  
**▲** eller **▼** for at gå trinvis op eller ned gennem programmerne **▲**  
**▼**

Tryk på GO og hold knappen nede for at hente Program guiden eller 'Now/Next' banneret frem på skærmen, afhængig af din set-top boks **GO**

## Brug set-top boksens egen menu

Når du har aktiveret set-top boksen, kan du betjene set-top boksens egne menuer, f.eks. Program guide, via Beo4.

### Mens set-top boksens egen menu vises...

Flytter markøren op eller ned **▲**  
**▼**

Flytter markøren **◀ ▶**

Vælger og aktiverer en funktion **GO**  
**GO**

Tryk på GO og derefter på **GO**  
**◀ ▶** for at skifte mellem menusider eller skifte mellem programlister **◀ ▶**

Forlader menuer eller vender tilbage til en tidligere menu **STOP**

Forlader menuer, vælger eller forlader forskellige modi, f.eks. radio **EXIT**

Brug de farvede knapper som angivet i set-top boksens menuer **■ ■**  
**■ ■**

*Når set-top boksen er valgt som kilde, skal du trykke på MENU to gange for at hente fjernsynets hovedmenu frem.*

## Brug en set-top boks i et linkrum

Når din set-top boks er tilsluttet til fjernsynet i hovedrummet, kan du betjene set-top boksen fra fjernsynet i linkrummet. Set-top Box Controller menuen kan dog ikke vises på fjernsynsskærmen i linkrummet.

Tryk for at tænde for set-top boksen i hovedrummet **SAT**

Tryk for at vælge en funktion, og... **GO**

...tryk på den taltast, der aktiverer den ønskede funktion **1 – 9**

Tryk på en af de farvede knapper for at aktivere en funktion **■ ■**  
**■ ■**

## Hvis du har en BeoCord V 8000...

Ved hjælp af Beo4 fjernbetjeningen kan du afspille og søge gennem et videobånd.

Fra optagemenuen kan du også kontrollere, redigere eller slette alle tidsprogrammede optagelser, der venter på at blive udført.

Du kan få yderligere oplysninger om videobåndoptageren i den vejledning, der følger med den. Bemærk dog, at nogle af de funktioner, der beskrives i videobåndoptagerens vejledning, f.eks. 'slow', ikke er tilgængelige, når apparatet er tilsluttet dette fjernsyn.

### Afspil og søg gennem et bånd

Når du har valgt videobåndoptageren via Beo4, udføres al betjening med Beo4. Afspilningen af det videobånd, du har sat i, starter automatisk.

#### Sæt et bånd i videobåndoptageren...

> Tryk på **V TAPE** for at aktivere videobåndoptageren – båndet starter derefter automatisk...

V. TAPE    PLAY    2:42

#### Mens videobåndet afspilles...

- > Tryk på ◀ eller ▶ for at spole tilbage eller frem på båndet.
- > Tryk på ◀ eller ▶ igen for at spole hurtigere.
- > Tryk på ◀ eller ▶ en tredje gang for at spole hurtigt tilbage eller frem på båndet, eller...
- > ...tryk på ◀ eller ▶, og hold tasten nede i to sekunder for at spole hurtigt tilbage eller frem på båndet.
- > Tryk på **GO** for at starte eller genoptage afspilningen.
- > Tryk på ▲ eller ▼ for at gå trinvis frem eller tilbage gennem de forskellige spor eller optagelser på et bånd.

#### Sådan standser du båndet midlertidigt eller stopper det...

- > Tryk på **GO** for at standse båndet midlertidigt. Tryk på **GO** igen for at genoptage afspilningen.
- > Tryk på **STOP** for at stoppe båndet helt.
- > Tryk på stand-by knappen • for at sætte fjernsynet og videobåndoptageren på stand-by.

### Tidsprogrammeret optagelse via tekst-tv

Optagelserne programmeres let via tekst-tv.

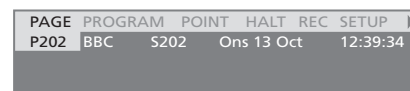
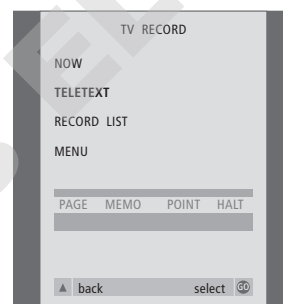

Menulinien på tekst-tv-siden.

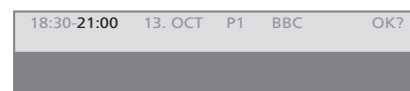

Statuslinien for en optagelse kan vises over tekst-tv-siden med angivelse af både start- og stoptidspunkt, eller på det program, du ønsker at optage.



Optagelsen er nu gemt.



## Optag via skærmmenu

Brug menuen til at indstille en tidsprogrammeret optagelse. Indtast kilde, start- og stop tidspunkt for optagelsen. Du kan indstille op til seks tidsprogrammerede optagelser. Husk først at skifte til den kilde (TV eller SAT), du ønsker at optage fra.

### Sæt et bånd i til optagelse...

- > Find den ønskede tekst-tv-side.
- > Tryk på **RECORD** for at kunne vælge et program, der skal optages, eller brug **►►** til at gå til REC på menulinien i tekst-tv. Tryk derefter på **GO**.
- > Tryk på **▲** eller **▼** for at gå til starttidspunktet eller programtitlen.
- > Tryk på **GO** for at vælge det ønskede starttidspunkt, eller vælg blot programtitlen.
- > Tryk eventuelt på **GO** for at vælge afslutningstidspunkt. Du kan ændre afslutningstidspunktet ved at trykke på **▼** og inkludere to eller tre programmer i træk.
- > Kontroller statuslinjen for optagelsen og brug eventuelt **▲** eller **▼** eller taltasterne til at ændre, og **◀◀** eller **▶▶** til at flytte mellem de indlæste data.
- > Tryk på **GO** for at gemme den tidsprogrammerede optagelse. PROGRAMMING STORED angiver, at optagelsen er gemt.

Du kan også hente menuen til programmering af en Timer-optagelse frem via hovedmenuen **SETUP** for den relevante kilde, f.eks. TV.

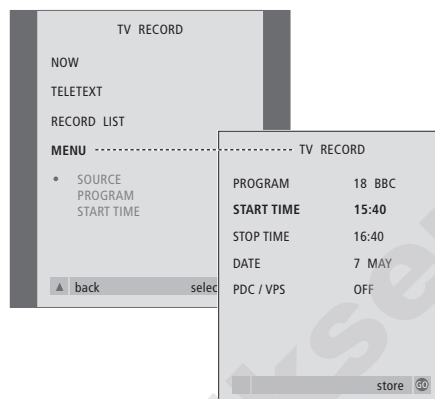

### Sæt et bånd i til optagelse...

- > Tryk på **TV** for at tænde for fjernsynet, eller **SAT** for at tænde for en set-top boks, hvis en sådan er tilgængelig.
- > Tryk på **RECORD** på Beo4 for at hente optagemenuen frem.
- > Tryk på **▼**, indtil MENU fremhæves.
- > Tryk på **GO** for at hente skærmmenuen til tidsprogrammering af optagelser frem. START TIME er fremhævet.
- > Brug taltasterne eller **◀◀** eller **▶▶** til at indtaste oplysninger om Timer-optagelsen: stoptidspunkt, dato, eventuelt flere forskellige programnumre, og aktivér funktionen PDC/VPS, hvis den er tilgængelig.
- > Tryk på **▲** eller **▼** for at skifte mellem menumulighederne.
- > Tryk på **GO** for at gemme optagelsen.
- > Tryk på **▲** for at gå tilbage gennem de forrige menuer, eller på **EXIT** for at forlade alle menuerne direkte.

Hvis PDC/VPS er en mulighed i menuen, kan du sætte den på OFF eller AUTO. Den mulighed, du vælger, gælder kun for denne bestemte optagelse. Se den vejledning, der følger med BeoCord V 8000, for at få yderligere oplysninger.

## Kontrollér allerede indstillede optagelser

Du kan kontrollere de optagelser, der venter på at blive udført. Du kan også redigere eller slette dem. Hvis de tidsprogrammerede optagelser overlapper hinanden, vises det både, når optagelsen gemmes, og på listen over tidsprogrammerede optagelser.

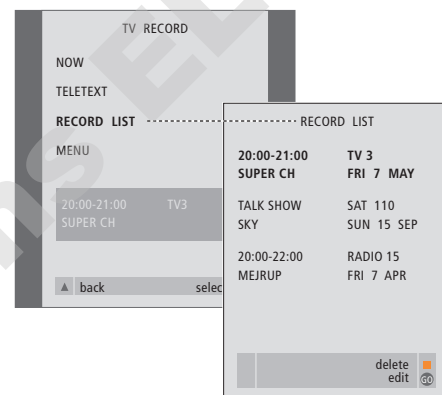

- > Tryk på **RECORD** for at hente optagemenuen frem.
- > Tryk på **▼**, indtil RECORD LIST fremhæves.
- > Tryk på **GO** for at hente listen over optagelser frem.
- > Tryk på **▼** eller **▲** for at fremhæve en optagelse.

### Sådan redigerer du en fremhævet optagelse...

- > Tryk på **GO** for at kunne redigere optagelsen.
- > Tryk på **◀◀** eller **▶▶** for at ændre start- og stoptidspunkt, dato eller programnummer.
- > Tryk på **▼** eller **▲** for at gå trinvis gennem valgmulighederne.
- > Tryk på **GO** for at gemme optagelsen og vende tilbage til listen.

### Sådan sletter du en fremhævet optagelse...

- > Tryk på den gule knap for at slette optagelsen.
- > Tryk på den gule knap igen for at bekræfte, eller tryk på **◀◀** for at flytte optagelsen tilbage på listen.
- > Vælg en anden optagelse, der skal slettes, eller tryk på **EXIT** for at forlade alle menuer.

Overlappende optagelser angives med OVERLAP. En rød prik viser de optagelser, som overlapper hinanden.

-CENTER v/Henriksens ELEKTRO

Find ud af, hvordan du gennemfører førstegangssopsætningen og indstiller alle tilgængelige programmer automatisk. Du kan også finde oplysninger om, hvordan du redigerer indstillede programmer og justerer andre tilgængelige indstillinger, f.eks. tidspunkt, dato, billede og lyd.

Se kapitlet '*Placering, tilslutning og vedligeholdelse*' på side 41 for at få oplysninger om, hvordan du placerer fjernsynet og tilslutter ekstra videoudstyr.

## **Førstegangssopsætning af fjernsynet, 28**

- Vælg menusprog
- Registrer ekstraudstyr før automatisk indstilling
- Bestem fjernsynets midterposition
- Gem alle programmer og indstillinger

## **Redigering af indstillede tv-programmer, 30**

- Flyt indstillede programmer
- Navngiv indstillede programmer
- Slet indstillede programmer
- Juster indstillede programmer

## **Genindstil eller tilføj programmer, 34**

- Genindstil via den automatiske indstilling
- Tilføj nye tv-programmer

## **Programmering af positioner, som fjernsynet skal dreje til, 36**

## **Indstilling af tidspunkt og dato, 37**

## **Justering af billed- og lydindstillinger, 38**

- Juster lysstyrke, farve eller kontrast
- Juster balance, bas, diskant eller loudness

## **Valg af menusprog, 40**

## Førstegangsopsætning af fjernsynet

Den opsætningsprocedure, som beskrives her, aktiveres kun, når fjernsynet tilsluttes lysnettet og tændes første gang.

Denne procedure omfatter valg af menusprog, automatisk indstilling af tv-programmer, bestemmelse af midterposition for motordrejstanden – hvis fjernsynet er udstyret med en – og registrering af ekstraudstyr, du evt. har tilsluttet.

### Vælg menusprog

Første gang, du tænder for fjernsynet, skal du vælge det sprog, du ønsker, alle menuerne skal vises på.

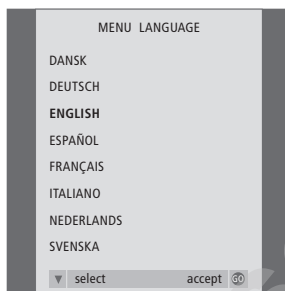

*Menusproget for opsætningen vises. Hvis du ønsker at ændre menusprog på et senere tidspunkt, kan du finde punktet under OPTIONS i menuen TV SETUP.*

- > Tryk på **TV** for at tænde for fjernsynet. Sprogmenuen vises.
- > Tryk på **▲** eller **▼** for eventuelt at skifte mellem de viste sprog.
- > Tryk på **GO** for at gemme dit valg.

### Registrer ekstraudstyr før automatisk indstilling

Hvis en videobåndoptager, dekoder eller andet ekstraudstyr er tilsluttet fjernsynet, registreres tilslutningen af fjernsynet. Du kan kontrollere og bekræfte registreringen af det pågældende udstyr.



*Når menuen CONNECTIONS vises...*

- > Tryk om nødvendigt på **◀** eller **▶** for at vælge de valgmuligheder, som svarer til det, du har tilsluttet til stikket V.TAPE.
- > Tryk på **▲** eller **▼** for at gå gennem menupunkterne: V.TAPE og AV.
- > Tryk på **GO** for at gemme denne opsætning.

## Bestem midterpositionen

Hvis fjernsynet er udstyret med motordrejestanden (fås som ekstraudstyr), vises menuen **STAND ADJUSTMENT** på skærmen. Når du har bestemt midterpositionen, skal du vælge dine yndlingspositioner, som fjernsynet skal dreje til, når det tændes, og når det står på stand-by.



### Når menuen **STAND ADJUSTMENT** vises...

Sørg for, at der er plads nok til, at fjernsynet kan dreje til højre og venstre.

- > Tryk på **GO** for at starte justeringen af standen.
- > Hvis justeringen afbrydes, vises teksten 'ADJUSTMENT FAILED' på skærmen. Afhjælp årsagen til, at fjernsynet ikke kan dreje, og tryk på **GO** for at starte justeringen igen.
- > Når justeringen er udført, vises teksten 'ADJUSTMENT OK', efterfulgt af menuen **STAND POSITIONS**.
- > For at gemme en standposition for fjernsynet, når det er tændt, skal du trykke på **◀** eller **▶** for at dreje det til den ønskede tv-position.
- > For at gemme en standposition for fjernsynet, når det står på stand-by, skal du trykke på **▼** for at gå til **TV STANDBY**.
- > Tryk på **◀** eller **▶** for at dreje fjernsynet til den ønskede tv-position.
- > Tryk på **GO** for at gemme positionerne.

## Gem alle programmer og indstillinger

Når du har valgt menusprog, vises en menu for programindstilling på skærmen.

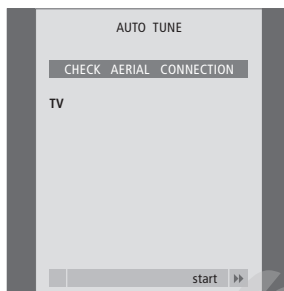

Når menuen for automatisk indstilling tænder frem, vises meddelelsen **CHECK AERIAL CONNECTION** for at minde dig om, at du skal kontrollere, at tv-antennen er korrekt tilsluttet.

- > Tryk på **▶** for at starte den automatiske indstilling. Fjernsynet indstiller alle tilgængelige programmer.

BEMÆRK! Hvis du ønsker yderligere oplysninger om programmering af standpositioner, skal du se kapitlet 'Programmering af positioner, som fjernsynet skal dreje til' på side 36.

Hvis den automatiske indstilling af alle programmer ikke har gemt programmerne på dine foretrukne programnumre eller ikke automatisk har navngivet de gemte programmer, kan du ændre den rækkefølge, de vises i, og selv give dem et navn.

Hvis de indstillede programmer kræver yderligere redigering, f.eks. finindstilling eller en bestemt indstilling for f.eks. en dekoder, skal du bruge menuen MANUAL TUNING.

For at kunne redigere indstillede tv-programmer, skal du først vælge TV som din kilde.

### Flyt programmer

Når den automatiske programindstilling er udført, vises menuen EDIT PROGRAMS automatisk, og du kan flytte dine indstillede programmer.

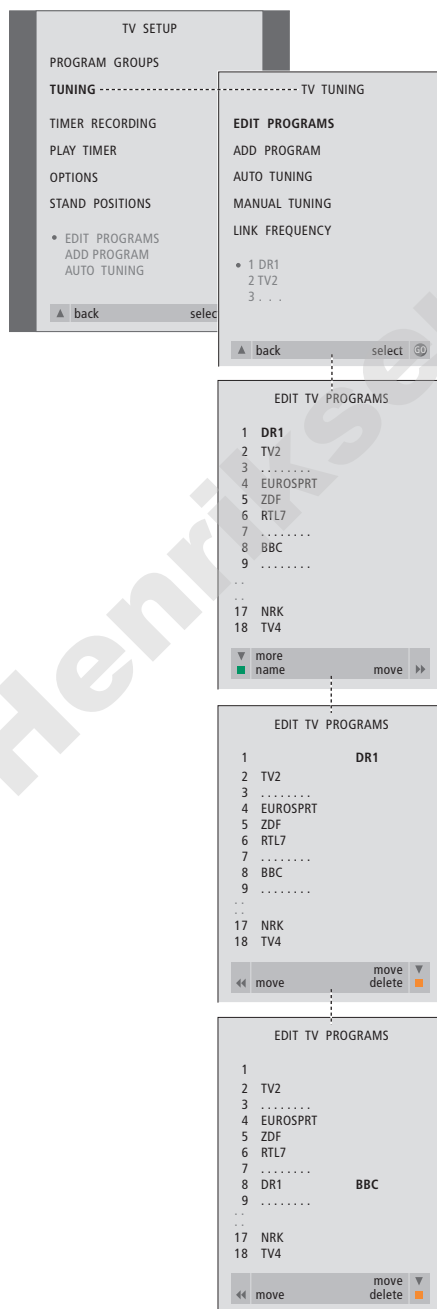

- > Tryk på **TV** for at tænde for fjernsynet.
- > Tryk på **MENU** for at hente menuen TV SETUP frem. Tryk derefter på ▼ for at fremhæve TUNING.
- > Tryk på **GO** for at hente menuen TV TUNING frem. EDIT PROGRAMS er allerede fremhævet.
- > Tryk på **GO** for at hente menuen EDIT PROGRAMS frem.
- > Tryk på ▼ eller ▲ for at vælge det program, du ønsker at flytte.
- > Tryk på ► én gang for at kunne flytte programmet. Programmet fjernes derefter fra listen.
- > Tryk på ▼ eller ▲ for at flytte programmet til det ønskede programnummer.
- > Tryk på ◀ for at flytte programmet tilbage på listen eller lade det bytte plads med programmet på det ønskede programnummer.
- > Flyt derefter det program, der blev udskiftet, til et ledigt programnummer eller til et allerede optaget nummer – og gentag fremgangsmåden.
- > Når du har flyttet de relevante programmer, skal du trykke på ▲ for at gå tilbage gennem de forrige menuer eller trykke på EXIT for at forlade skærmmenuerne.

## Navngiv indstillede programmer

Når den automatiske indstilling af programmer er udført, vises menuen EDIT PROGRAMS, og du kan navngive de indstillede tv-programmer.

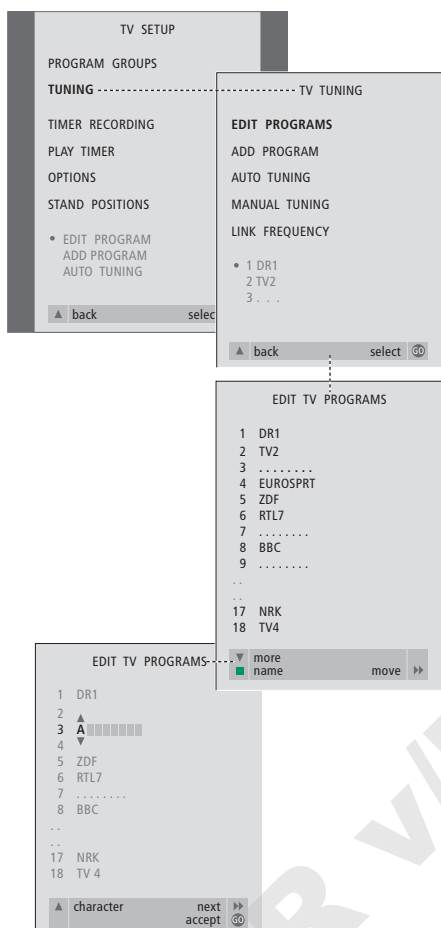

- > Tryk på **TV** for at tænde for fjernsynet.
- > Tryk på **MENU** for at hente menuen TV SETUP frem. Tryk derefter på ▼ for at fremhæve TUNING.
- > Tryk på **GO** for at hente menuen TV TUNING frem. EDIT PROGRAMS er allerede fremhævet.
- > Tryk på **GO** for at hente menuen EDIT PROGRAMS frem.
- > Tryk på ▼ eller ▲ for at vælge det program, du ønsker at navngive.
- > Tryk på den grønne knap for at kunne navngive programmet. Navngivningsmenuen er nu aktiveret.
- > Tryk på ▼ eller ▲ for at finde de enkelte karakterer i navnet.
- > Tryk på ► for at gå til den næste karakter. Efterhånden som du går frem, foreslår fjernsynet mulige navne – men du kan stadig bruge ▼ eller ▲, og ◀ eller ► til at indtaste eller redigere karakterer i det navn, du vælger.
- > Tryk på **GO** for at gemme navnet.
- > Gentag om nødvendigt fremgangsmåden, og navngiv andre programnumre.
- > Når du har navngivet de relevante programmer, skal du trykke på **GO** for at godkende den redigerede liste, eller trykke på **EXIT** for at forlade skærmmenuerne.

## Slet indstillede programmer

Når den automatiske indstilling af programmer er udført, kan du slette uønskede tv-programmer.

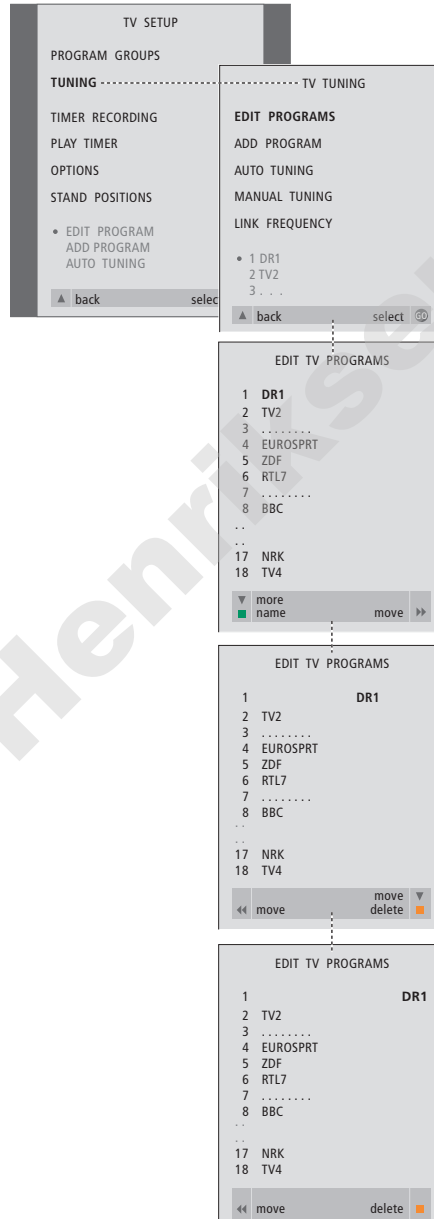

- > Tryk på **TV** for at tænde for fjernsynet.
- > Tryk på **MENU** for at hente menuen TV SETUP frem, og tryk på ▼ for at fremhæve TUNING.
- > Tryk på **GO** for at hente menuen TV TUNING frem. EDIT PROGRAMS er allerede fremhævet.
- > Tryk på **GO** for at hente menuen EDIT PROGRAMS frem.
- > Tryk på ▼ eller ▲ for at gå til det program, du ønsker at slette.
- > Tryk på ► for at fjerne programmet fra listen.
- > Tryk på den gule knap for at kunne slette programmet, som derefter vises med rødt.
- > Tryk på den gule knap for at slette programmet endeligt, eller tryk på ◀ to gange for at flytte programmet tilbage på listen.
- > Når du har slettet de relevante programmer, skal du trykke på **EXIT** for at forlade alle menuerne.



## Juster indstillede programmer

Du kan gemme tv-programmer på deres egne programnumre. Du kan finindstille programmodtagelsen, angive tilstedeværelsen af kodede programmer og vælge passende lydtyper til de enkelte programmer.

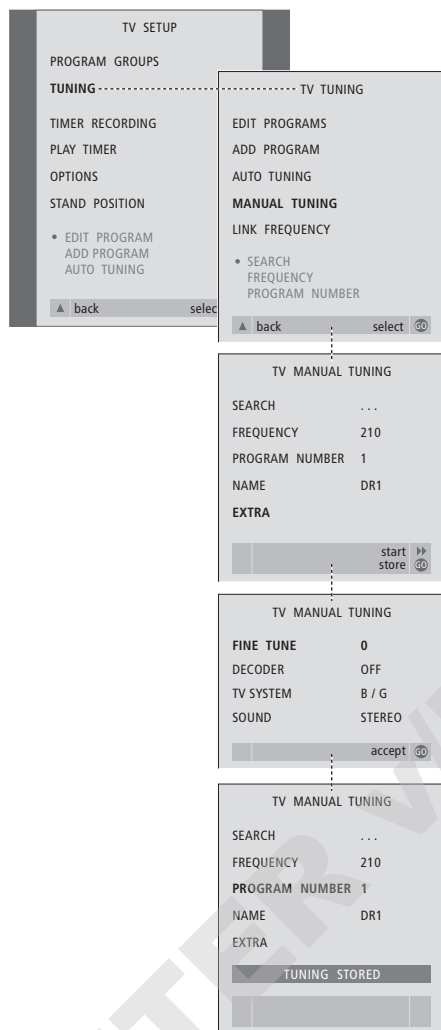

- > Tryk på **TV** for at tænde for fjernsynet.
- > Tryk på **MENU** for at hente menuen TV SETUP frem, og tryk på ▼ for at fremhæve TUNING.
- > Tryk på **GO** for at hente menuen TV TUNING frem, og tryk derefter på ▼ for at fremhæve MANUAL TUNING.
- > Tryk på **GO** for at hente menuen MANUAL TUNING frem.
- > Tryk på ▼ eller ▲ for at gå gennem menupunkterne.
- > Tryk på ► eller ◀ for at få vist valgmulighederne for hvert punkt.
- > Hvis du vælger NAME, skal du trykke på den grønne knap for at starte navngivningsproceduren. Brug ▼ eller ▲ og ► for at indtaste karaktererne i det navn, du vælger.
- > For at hente ekstramenuen TV MANUAL TUNING frem skal du gå til EXTRA og derefter trykke på **GO**. Finindstil om nødvendigt, eller vælg lydtype.
- > Når du er færdig med at redigere, skal du trykke på **GO** for at godkende indstillingerne.
- > Tryk på **GO** for at gemme det indstillede program.
- > Tryk på **EXIT** for at forlade alle menuer.

Hvis punktet SYSTEM vises på menuen, skal du sikre dig, at det korrekte sendesystem vises, før du begynder at indstille kanalerne:

B/G... for PAL/SECAM BG  
 I... for PAL I  
 L... for SECAM L  
 M... for NTSC M  
 D/K... for PAL/SECAM D/K

Hvis programmer udsendes med to sprog, og du ønsker begge sprog, kan du gemme programmet to gange, én gang med hvert sprog.

## Genindstil eller tilføj programmer

Du kan få fjernsynet til at finde tv-programmerne for dig.

Du kan forudindstille op til 99 forskellige tv-kanaler med deres egne programnumre, og give det enkelte program et navn.

Du kan indstille nye programmer eller genindstille tidligere slettede programmer.

Når du indstiller programmer via menuen ADD PROGRAM, ændres tidligere indstillede programmer ikke. Det betyder, at du kan beholde programnavne, deres rækkefølge på tv-listen og eventuelle særlige indstillinger, som du har gemt for disse programmer, f.eks. dekoder- eller sendesystemindstillinger.

### Genindstil via den automatiske indstilling

Du kan indstille alle dine tv-programmer igen ved at lade fjernsynet indstille alle programmerne automatisk.

*Bemærk! Hvis du genindstiller alle dine tv-programmer, forsvinder alle de programgrupper og tv-programindstillinger, du har foretaget!*

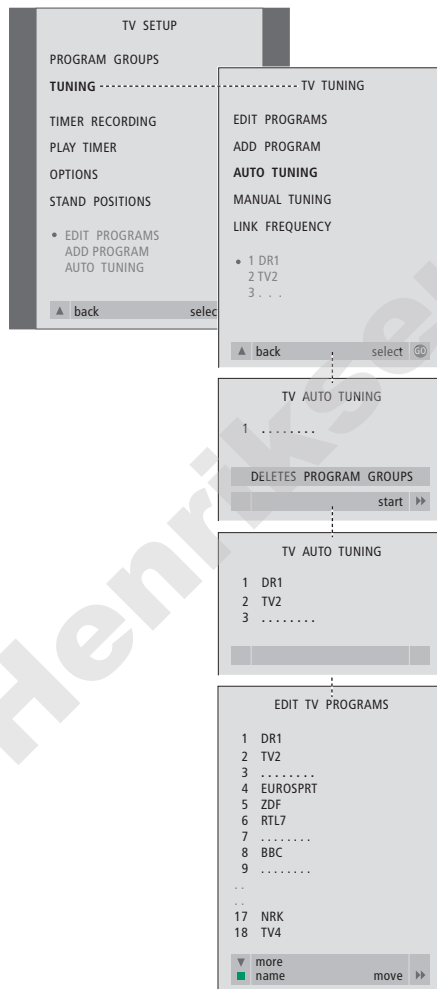

- > Tryk på **TV** for at tænde for fjernsynet.
- > Tryk på **MENU** for at hente menuen TV SETUP frem, og tryk på ▼ for at fremhæve TUNING.
- > Tryk på **GO** for at hente menuen TV TUNING frem, og tryk derefter på ▼ for at fremhæve AUTO TUNING.
- > Tryk på **GO** for at hente menuen AUTO TUNING frem.
- > Tryk på ► for at starte den automatiske indstilling.
- > Når den automatiske indstilling af kanaler er udført, vises menuen EDIT PROGRAMS. Du kan herefter ændre programrækkefølge, slette programmer eller give dem et andet navn.

## Tilføj nye tv-programmer

Du kan tilføje et nyt program eller opdatere et indstillet program, der f.eks. er blevet flyttet af sendestationen.

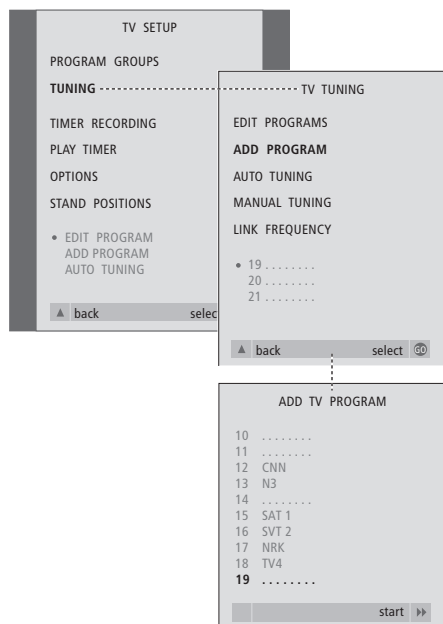

- > Tryk på **TV** for at tænde for fjernsynet.
- > Tryk på **MENU** for at hente menuen TV SETUP frem, og tryk på ▼ for at fremhæve TUNING.
- > Tryk på **GO** for at hente menuen TV TUNING frem, og tryk derefter på ▼ for at fremhæve ADD PROGRAM.
- > Tryk på **GO** for at hente menuen ADD PROGRAM frem.
- > Tryk på ► for at starte. Nye programmer tilføjes automatisk, efterhånden som de bliver fundet.
- > Når indstillingen er udført, og nye programmer er tilføjet, vises menuen EDIT PROGRAMS. Du kan herefter ændre programrækkefølge, slette programmer eller give dem et andet navn. Markøren fremhæver det første af de nye programmer, der netop er tilføjet til listen.

## Programmering af positioner, som fjernsynet skal dreje til

Hvis fjernsynet er udstyret med en motordrejstand (fås som ekstraudstyr), kan du dreje det via Beo4 fjernbetjeningen.

Du kan desuden programmere fjernsynet til automatisk at dreje til din yndlingsposition, når du tænder for fjernsynet, og til at dreje væk til en stand-by position, når du slukker for det.

Fjernsynet kan også drejes manuelt.

Vælg en position, som fjernsynet skal dreje til, når du tænder eller slukker for det.

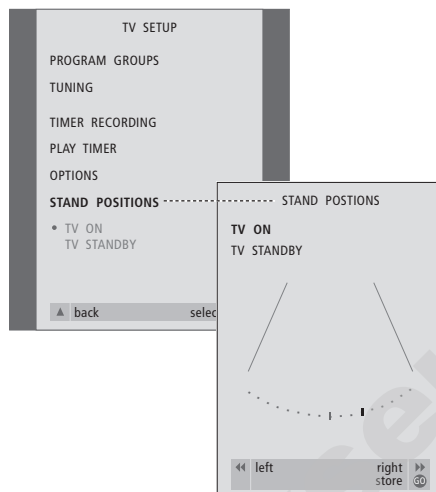

- > Tryk på **TV** for at tænde for fjernsynet.
- > Tryk på **MENU** for at hente menuen TV SETUP frem. Tryk derefter på ▼ for at fremhæve STAND POSITIONS.
- > Tryk på **GO** for at hente menuen STAND POSITIONS frem.
- > For at gemme en standposition for fjernsynet, når det er tændt, skal du trykke på ◀ eller ▶ for at dreje det til den ønskede tv-position.

*Sådan gemmer du en standposition for fjernsynet, når det er slukket og står i stand-by...*

- > Tryk på ▼ for at gå til TV STANDBY.
- > Tryk på ◀ eller ▶ for at dreje fjernsynet til den ønskede tv-position.
- > Tryk på **GO** for at gemme positionerne.

Hvis fjernsynet er udstyret med Master Link enheden (ekstraudstyr), kan du vælge indstillingerne for det indbyggede ur.

Når du programmerer fjernsynet til at tænde eller slukke automatisk på et bestemt tidspunkt, eller når du programmerer en Timer-optagelse af et program på en tilsluttet BeoCord V 8000 videobåndoptager, sørger uret for, at der tændes og slukkes for disse funktioner på de rigtige tidspunkter.

Den letteste måde at stille uret på er ved at synkronisere det med en indstillet tv-kanals tekst-tv via menuen CLOCK. Hvis du vælger at synkronisere uret, bliver synkroniseringen udført med den tekst-tv-tjeneste, som tilbydes af den tv-kanal, du er i gang med at se. Hvis tekst-tv ikke er tilgængelig, kan du indstille uret manuelt.

Hvis fjernsynet ikke er udstyret med Master Link enheden (fås som ekstraudstyr), kan du stadig kalde uret frem på skærmen, hvis du ser et program, der tilbyder en tekst-tv-tjeneste.

Før du synkroniserer uret med et indstillet program, skal du sikre dig, at det program, du ser, tilbyder en tekst-tv-tjeneste.

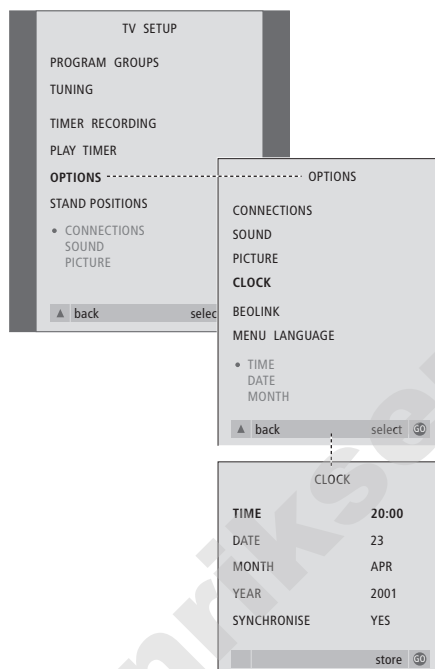

*Hvis du vil have vist uret på skærmen, skal du trykke på LIST flere gange for at få vist CLOCK\* på Beo4, og derefter trykke på GO. Gentag for at fjerne uret fra skærmen igen.*

- > Tryk på TV for at tænde for fjernsynet.
- > Tryk på MENU for at hente menuen TV SETUP frem. Tryk derefter på ▼ for at fremhæve OPTIONS.
- > Tryk på GO for at hente menuen OPTIONS frem. Tryk derefter på ▼ for at fremhæve CLOCK.
- > Tryk på GO for at hente menuen CLOCK frem.
- > Tryk på ◀ eller ▶ for at se dine valgmuligheder for det enkelte menupunkt.
- > Tryk på ▲ eller ▼ for at gå gennem menupunkterne. Du behøver kun at indtaste tidspunktet manuelt, hvis SYNCHRONISE er indstillet på NO.
- > Tryk på GO for at gemme dine ur- og kalendervalg, eller...
- > ...tryk på EXIT for at forlade alle menuer uden at gemme.

*Hvis uret ikke opdateres ved overgangen fra sommer- til vintertid, skal du blot vælge den kanal, du oprindeligt synkroniserede uret med.*

### Forkortelser for måneder

Jan...	Januar	Jul...	Juli
Feb...	Februar	Aug...	August
Mar...	Marts	Sep...	September
Apr...	April	Oct...	Oktober
May...	Maj	Nov...	November
Jun...	Juni	Dec...	December

### Forkortelser for ugedage

M...	Mandag
T...	Tirsdag
W...	Onsdag
T...	Torsdag
F...	Fredag
S...	Lørdag
S...	Søndag

\*BEMÆRK! For at få vist CLOCK på Beo4 skal du først tilføje den til Beo4's liste over funktioner. Hvis du ønsker yderligere oplysninger, skal du se kapitlet 'Tilpasning af Beo4' på CD-ROM'en.

## Justering af billed- og lydindstillinger

Billed- og lydindstillinger er fra fabrikkens side indstillet på de neutrale værdier, der passer til de fleste tv- og lyttesituationer. Hvis du ønsker det, kan du dog justere indstillingerne, som du kan lide dem.

Du kan justere lysstyrke, farve eller kontrast. Lydindstillingerne omfatter balance, bas, diskant og loudness.

Du kan gemme billed- og lydindstillingerne midlertidigt – indtil du slukker for fjernsynet – eller du kan gemme dem permanent.

Hvis du vil have yderligere oplysninger om, hvordan du ændrer billedformat, skal du se kapitlet 'Justering af lyd- og billedformat' på side 10.

### Juster lysstyrke, farve eller kontrast

Juster billedindstillingerne via menuen PICTURE. Midlertidige indstillinger annulleres, når du slukker fjernsynet.

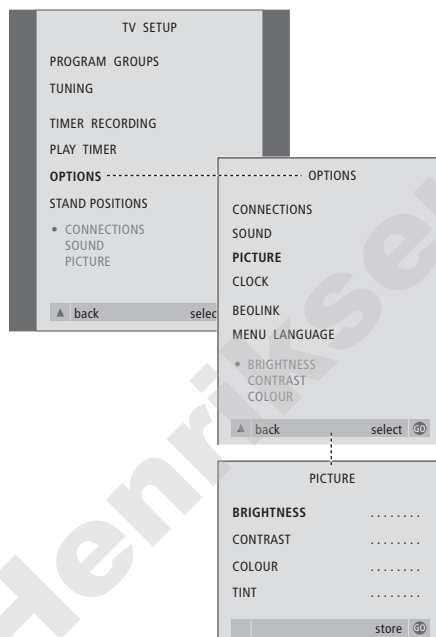

- > Tryk på TV for at tænde for fjernsynet.
- > Tryk på MENU for at hente menuen TV SETUP frem. Tryk derefter på ▼ for at fremhæve OPTIONS.
- > Tryk på GO for at hente menuen OPTIONS frem. Tryk derefter på ▼ for at fremhæve PICTURE.
- > Tryk på GO for at hente menuen PICTURE frem. BRIGHTNESS er allerede fremhævet.
- > Tryk på ◀ eller ▶ for at justere BRIGHTNESS.
- > Tryk på ▲ eller ▼ for at gå gennem menupunkterne.
- > Tryk på ◀ eller ▶ for at justere værdierne.
- > Tryk på EXIT for at gemme indstillingerne, indtil du slukker for fjernsynet, eller...
- > ...tryk på GO for at gemme indstillingerne permanent.

Videokilder, der gør brug af NTSC-signaler, har en fjerde justeringsmulighed – Tint (farvetone eller nuance) – der kan justeres.

## Juster balance, bas, diskant eller loudness

Du kan til enhver tid justere lydstyrken, vælge en højttalerkombination eller justere højttalerbalancen direkte på Beo4 fjernbetjeningen uden at hente en menu frem. Du skal dog hente menuen SOUND frem for at kunne justere bas, diskant eller loudness.

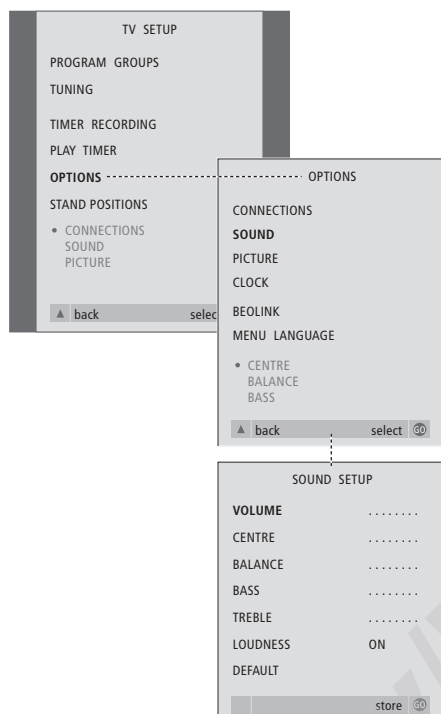

- > Tryk på **TV** for at tænde for fjernsynet.
- > Tryk på **MENU** for at hente menuen TV SETUP frem. Tryk derefter på ▼ for at fremhæve OPTIONS.
- > Tryk på **GO** for at hente menuen OPTIONS frem. Tryk derefter på ▼ for at fremhæve SOUND.
- > Tryk på **GO** for at hente menuen SOUND frem.
- > Tryk på ▲ eller ▼ for at vælge et punkt, der skal justeres.
- > Tryk på ◀ eller ▶ for at justere værdierne eller vælge en indstilling.
- > Tryk på ▲ eller ▼ for at gå gennem menupunkterne.
- > Tryk på **EXIT** for at gemme indstillingerne, indtil du slukker for fjernsynet.
- > Tryk på **GO** for at gemme indstillingerne permanent.

*Bemærk, at CENTRE, LOUDNESS og DEFAULT kun er tilgængelige, hvis du tilslutter højttalere til fjernsynet. Hvis du tilslutter hovedtelefoner til fjernsynet, er disse valgmuligheder ikke tilgængelige.*

## Valg af menusprog

Det menusprog, du vælger under førstegangsopsætningen af fjernsynet, kan til enhver tid ændres.

Når du har valgt menusprog, vises alle menuer og displaymeddelelser på dette sprog.

Du kan vælge sprog til skærmmenuer via menuen TV SETUP. Teksten på skærmen ændres, når du går fra sprog til sprog.

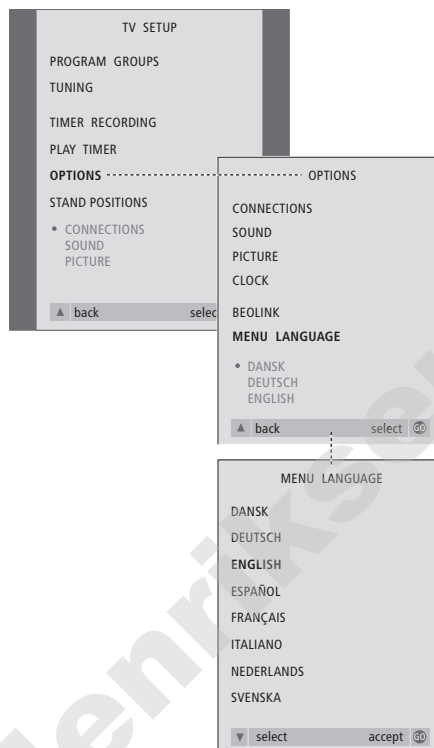

- > Tryk på **TV** for at tænde for fjernsynet.
- > Tryk på **MENU** for at hente menuen TV SETUP frem. Tryk derefter på ▼ for at fremhæve OPTIONS.
- > Tryk på **GO** for at hente menuen OPTIONS frem. Tryk derefter på ▼ for at fremhæve MENU LANGUAGE.
- > Tryk på **GO** for at hente menuen MENU LANGUAGE frem.
- > Brug ▼ og ▲ for at gå til det valgte sprog.
- > Tryk på **GO** for at foretage dit valg.
- > Tryk på ▲ for at gå tilbage gennem de forrige menuer, eller på **EXIT** for at forlade alle menuerne direkte.



I dette kapitel får du oplysninger om, hvordan du skal placere, tilslutte og vedligeholde dit fjernsyn. Det indeholder også en oversigt over stikpanelerne.

Det anbefales at følge nedenstående fremgangsmåde, når du sætter fjernsynet op:

- Pak fjernsynet ud og placer det
- Overvej, hvilke omgivelser der er bedst for fjernsynet
- Fastgør højttalerens frontplade
- Fastgør fjernsynet til den valgte stand eller det valgte beslag
- Tilslut kabler, ekstraudstyr og højttalere

På de følgende sider gives en detaljeret fremgangsmåde.

## Opsætning af fjernsynet, 42

- Håndter fjernsynet
- Oversigt over stikpaneler
- Placeringsmuligheder
- Antenne- og lysnettilslutninger

## Stikpanelerne, 45

## Videokamera og stik til hovedtelefoner, 46

- Stik til midlertidig tilslutning
- Tilslut hovedtelefoner
- Se videooptagelser på fjernsynet
- Kopiér fra et videokamera

## Vedligeholdelse af fjernsynet, 47

- Rengør kabinetoverflader
- Kontrastskærmen
- Rengør Beo4
- Skift batterier på Beo4

## Opsætning af fjernsynet

Se modstående side for oplysninger om, hvordan du fastgør og trækker kabler bag på fjernsynet.

Se side 45–46, hvis du vil have yderligere oplysninger om stikpanelerne.

### Håndter fjernsynet

Fjernsynet er ikke beregnet til at stå selv. Det skal støttes, indtil det er fastgjort på den valgte stand.

- Anbring ikke fjernsynet i direkte sollys eller direkte under kunstig belysning (f.eks. en spot), da det kan reducere fjernbetjeningsmodtagerens følsomhed. Hvis skærmen bliver overophedet, kan der forekomme sorte pletter i billedet. Pletterne forsvinder, når fjernsynet atter får den normale temperatur.
- Sørg for, at fjernsynet sættes op, placeres og tilsluttes i overensstemmelse med denne vejledning.
- Fjernsynet er udelukkende beregnet til indendørs anvendelse under tørre forhold og inden for et temperaturområde på 10–40°C.
- Anbring ikke genstande oven på fjernsynet.
- Anbring altid fjernsynet på en solid og jævn overflade.
- Forsøg aldrig at åbne fjernsynet. Dette skal overlades til kvalificeret servicepersonale.

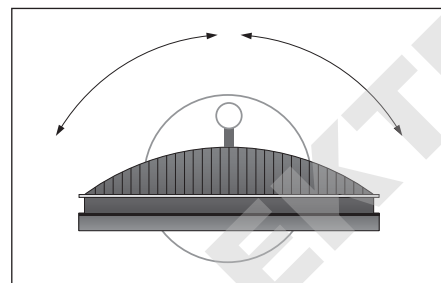

*Hvis du har en motordrejestand, skal der være plads nok rundt om fjernsynet til at det kan dreje frit. Fjernsynet kan også drejes manuelt.*

### Oversigt over stikpaneler

- 1 Dæksel til beslag til stand og vægbeslag. Træk ud fornedet for at fjerne dækslet.
- 2 Primært stikpanel, se side 45 for at få yderligere oplysninger.
- 3 Dæksel til primært stikpanel. Træk ud foroven og løft for at fjerne det.
- 4 Dæksel til stik til videokamera og hovedtelefoner. Tryk ind for at åbne, tryk igen for at lukke.
- 5 Holder til kabler. Det er vigtigt at kablerne føres gennem holderen og fastgøres med kabelbinder, da kablerne ellers kan blive rykket ud af stikkene. Se side 44A for at få yderligere oplysninger.

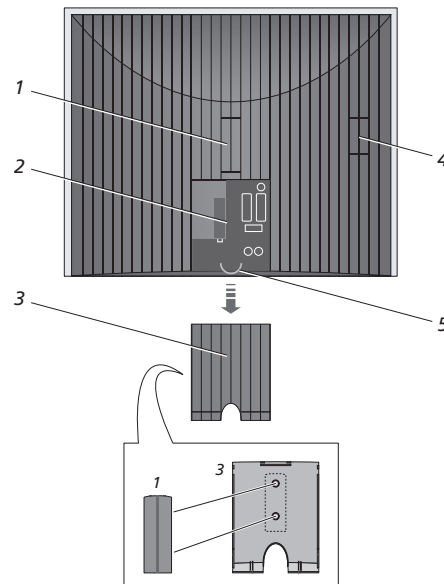

*Dækslet til beslaget til standen og vægbeslaget kan opbevares indeni dækslet til det primære stikpanel, når stikket er i brug.*

## Placeringsmuligheder

Fjernsynet kan placeres på flere måder. Nogle af dem er vist til højre. Kontakt din Bang & Olufsen forhandler for yderligere oplysninger.

Når du monterer fjernsynet på basen, kan du lægge fjernsynet med forsiden nedad i emballagen, og derefter montere basen.

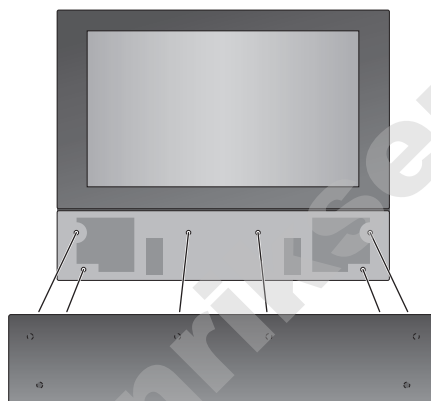
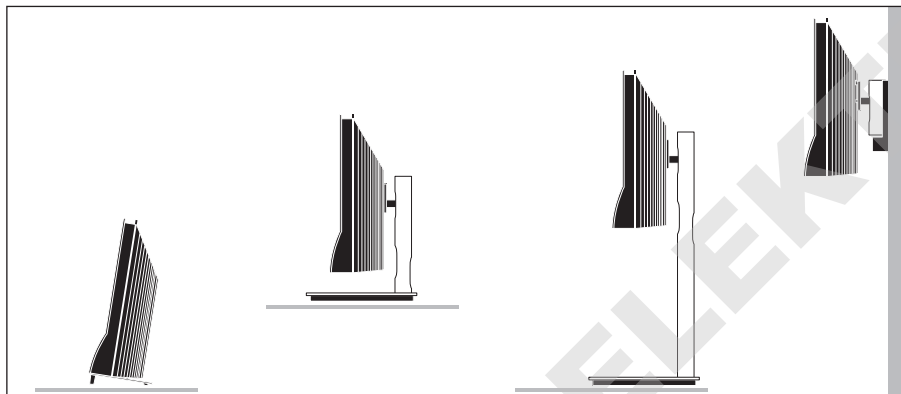

Sådan fastgør du højttalerens frontplade: Tag fat om skærmrammens hjørner med fingrene og skub højttalerfrontpladen indad med håndfladerne, indtil den klikker på plads. Kontrollér alle kontaktpunkter for at sikre, at pladen sidder korrekt fast.

Produktidentifikationsmærket og CE-mærket er placeret bag højttalerfrontpladen.

## Antenne- og lysnettilslutninger

Når du sætter fjernsynet op separat, skal du blot tilslutte antennen og sætte stikket i stikkontakten. Hvis du skal tilslutte højttalere, et musiksystem eller andet udstyr til fjernsynet, skal du derimod ikke tænde for strømmen endnu!

Den leverede netledning og stikket er specielt beregnet til fjernsynet. Hvis du ændrer stikket eller på nogen måde beskadiger netledningen, vil det påvirke tv-billedet negativt!

Når tilslutningerne er gennemført og kablerne er sikret, som beskrevet på denne side, skal du tænde for strømmen. En lille rød lampe tændes under skærmen. Systemet er i stand-by og klar til at blive brugt. Hvis fjernsynet er sat op separat, kan du nu indstille programmer som beskrevet i kapitlet 'Førstegangsopsætning af fjernsynet' på side 28.

Fjernsynet er beregnet til at stå i stand-by, når det ikke er i brug. For at gøre det nemmere at bruge fjernbetjeningen er det derfor vigtigt, at du lader stikkontakten være tændt.

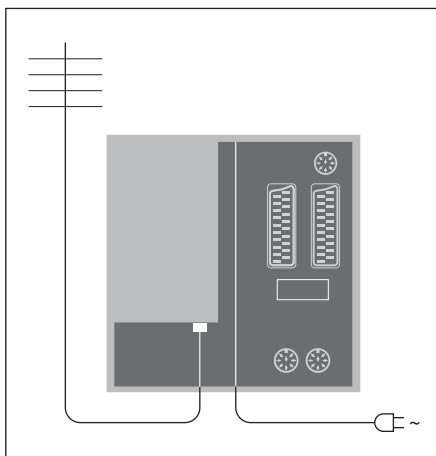

Hvis fjernsynet er udstyret med den indbyggede system modulator, vil du bemærke, at TV-stikket, som vist på illustrationen, er optaget, og at der sidder et ekstra, ledigt TV-stik lige under stikket mærket LINK. Sæt i stedet din eksterne tv-antenne i dette stik.

Antennekablet må ikke bøjes, drejes eller udsættes for tryk eller slag. Vi anbefaler, at du tilslutter antennekablet ved hjælp af et vinkelstik.

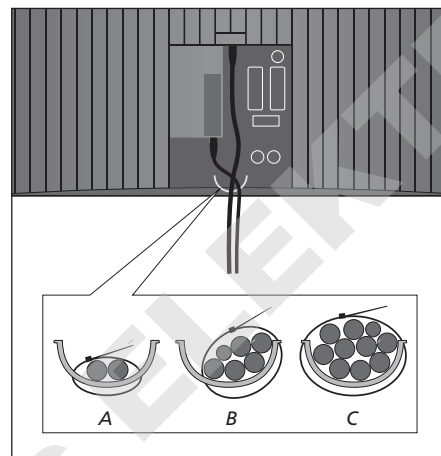

VIGTIGT! Alle kablerne skal fastgøres til kabelholderen med kabelbinder. Kabelholderen har, som illustreret, plads til få eller mange kabler (A, B eller C).

Når du har gennemført alle tilslutninger og fastgjort kablerne, skal du sætte kabeldækslet på igen.

Stikpanelet på fjernsynet giver dig mulighed for både at tilslutte indgangskabler og forskelligt ekstraudstyr, f.eks. en videobåndoptager eller et musiksystem fra Bang & Olufsen som et linksystem.

Stikkene V.TAPE og AV er beregnet til tilslutning af ekstraudstyr.

Alt udstyr, som du tilslutter disse stik, skal registreres i menuen CONNECTIONS. Menuen CONNECTIONS findes under OPTIONS i menuen TV SETUP. Se 'Førstegangsopsætning af fjernsynet' på side 28 for at få yderligere oplysninger.

#### DVI

DVI-D tilslutning til modtagelse af digital grafik fra en ekstern computer. Understøtter følgende opløsninger: 480x640/60 Hz, 600x800/60 Hz og 720x1280/60 Hz.

VIGTIGT! Computeren skal være tilsluttet et jordet vægstik som angivet i computerens opsætningsinstruktioner.

#### L

Venstre, liniesignal (til lyd fra computeren).

#### R

Højre, liniesignal (til lyd fra computeren).

#### ~

Tilslutning til lysnet.

#### LINK TV

Antenneudgangsstik til fordeling af videosignaler til andre rum. Kun tilgængelig, hvis fjernsynet er udstyret med den indbyggede system modulator.

#### TV

Antenneindgangsstik fra dit eksterne antenne- eller kabel-tv-net. Hvis fjernsynet er udstyret med den indbyggede system modulator, skal du tilslutte den eksterne tv-antenne til stikket mærket LINK.

#### STAND

Til tilslutning af en motordrejestand.

#### AV

21-benet stik til AV-tilslutning af andet udstyr, f.eks. en DVD-afspiller, en set-top boks, en ekstra dekoder eller en spillekonsol.

Stikket kan bruges til en AV 2 Expander, som giver mulighed for samtidig at tilslutte en dekoder og andet videoudstyr, der ikke er fra Bang & Olufsen.

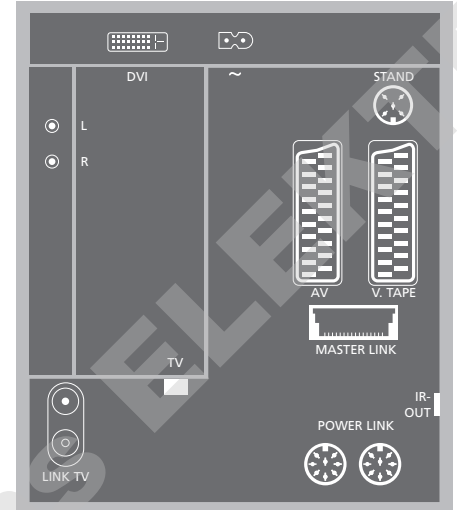

#### V.TAPE

21-benet stik til tilslutning af en BeoCord V 8000 videobåndoptager, set-top boks, primær dekoder eller en ekstra videobåndoptager. Du kan også tilslutte andre former for ekstraudstyr.

#### MASTER LINK

Stik til tilslutning af et kompatibelt Bang & Olufsen musiksystem. Dette stik virker kun, hvis fjernsynet er udstyret med Master Link enheden.

Stikket bruges også til fordeling af lyd i hele huset via BeoLink.

#### POWER LINK

Til tilslutning af eksterne højttalere fra Bang & Olufsen.

#### IR-OUT

Til tilslutning af en set-top boks.

## Videokamera og stik til hovedtelefoner

Du kan tilslutte hovedtelefoner og f.eks. lytte til et tv-program, eller du kan tilslutte et videokamera og se dine hjemmevideoptagelser på fjernsynet. Hvis der f.eks. er tilsluttet en BeoCord V 8000 videobåndoptager, kan du kopiere videokameraoptagelser til et videobånd.

### Stik til midlertidig tilslutning

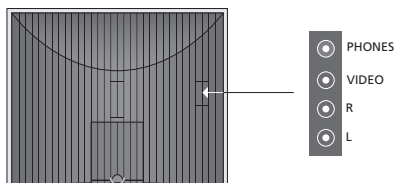

#### PHONES

Du kan sætte stereohovedtelefoner i stikket mærket PHONES. Når du tilslutter hovedtelefonerne, fjernes lyden fra fjernsynets højttalere. Lyden vender tilbage igen, når du frakobler hovedtelefonerne.

#### VIDEO – R – L

Disse stik bruges til tilslutning af et videokamera:

VIDEO: Til videosignalet

L – R: Til tilslutning af lyd (henholdsvis venstre og højre lydkanal).

### Se videokameraoptagelser på fjernsynet

Hvis du vil se videokameraoptagelser, skal du tilslutte videokameraet og tænde for fjernsynet. Når du starter afspilningen på dit kamera, registrerer fjernsynet automatisk signalet, og du kan se billederne fra videokameraet på skærmen.

*Hvis signalet fra videokameraet er slukket...*

> Tryk på LIST flere gange, indtil CAMCORD vises i Beo4's display, og tryk på GO.

*For at få vist CAMCORD på Beo4 skal du tilføje den til Beo4's liste over funktioner. Hvis du ønsker yderligere oplysninger, skal du se kapitlet 'Tilpasning af Beo4' på CD-ROM'en.*

### Kopier fra et videokamera

Hvis du f.eks. har tilsluttet en BeoCord V 8000 videobåndoptager til fjernsynet, og du tilslutter videokameraet til stikpanelet på fronten, kan du kopiere dine videokameraoptagelser over på et videobånd.

*Sådan kopierer du en optagelse fra et videokamera...*

- > Tilslut dit videokamera og start afspilningen på videokameraet.
- > Tryk på RECORD to gange for at starte optagelsen.

*Hvis du vælger en anden kilde eller slukker for fjernsynet, mens du optager fra et videokamera, afbrydes optagelsen. Du kan ikke se tv-programmer, mens du optager.*

Almindelig vedligeholdelse, f.eks. rengøring af fjernsynet, er brugerens ansvar. Følg vejledningen til højre for at opnå det bedste resultat. Kontakt din Bang & Olufsen forhandler for at få nærmere oplysninger om almindelig vedligeholdelse.

Evt. defekte dele dækkes i garantiperioden.

## Rengøring

### Kabinetoverflader

Tør støv af overfladerne med en tør, blød klud. Fedtpletter eller vanskeligt snavs fjernes med en grundigt opvredet, blød og fnugfri klud dyppet i vand tilsat nogle få dråber mildt vaskemiddel, f.eks. et opvaskemiddel. *Brug aldrig sprit eller andre opløsningsmidler til rengøring af fjernsynet!*

Højtalerfrontpladen kan rengøres med en støvsuger, der er indstillet på laveste sugeniveau.

### Kontrastskærmen...

Brug en mild vinduesrens til rengøring af billedskærmen. For at sikre det bedst mulige skærbillede skal du sørge for at undgå spor af rengøringsmidlet på skærmen. For at undgå, at højtalerfrontpladen bliver snavset til, når du rengør skærmen, kan du fjerne frontpladen først.

### Beo4

Tør Beo4 fjernbetjeningen med en blød, fnugfri og grundigt opvredet klud.

## Skift batterier på Beo4

Når teksten BATTERY vises i Beo4's display, skal batterierne i fjernbetjeningen skiftes.

Beo4 bruger tre batterier. Det anbefales kun at bruge alkaline-batterier (1,5 volt, størrelse AAA). Isæt batterierne som vist på denne side. Læg en finger oven på batterierne, indtil låget er sat på plads.

Når du har skiftet batterierne, skal du vente ca. 10 sekunder, indtil displayet viser TV. Så er Beo4 fjernbetjeningen atter klar til brug.

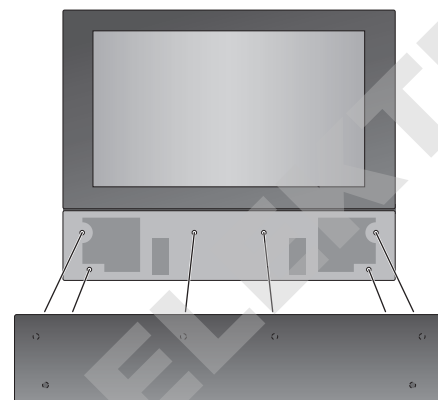

*Sådan afmonterer du højtalerfrontpladen: Tag fat om højtalerfrontpladens øverste hjørner med fingrene og skub indad med tommelfingrene, indtil pladen klikker fri af skærmen. Gentag om nødvendigt denne fremgangsmåde for pladens nederste hjørner.*

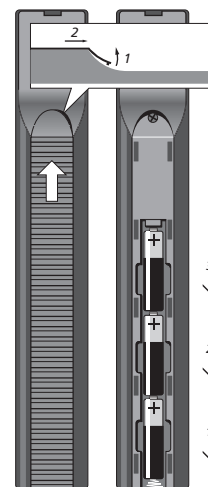

BEMÆRK! Hvis frontglasset revner eller på anden måde beskadiges, skal det straks udskiftes, da det ellers kan forårsage personskaade. Du kan bestille nyt frontglas hos din Bang & Olufsen forhandler.

# Indeks

## Beo4 fjernbetjening

Præsentation af BeoVision 6 og Beo4, 4  
Rengør Beo4, 47  
Skift batterier på Beo4, 47  
Tilpas Beo4, *CD-ROM s. 16*

## BeoLink

Betjening i linkrum, *CD-ROM s. 14*  
Det finder du i menuen LINK FREQUENCY, *CD-ROM s. 21*  
Det finder du i menuen MODULATOR SETUP, *CD-ROM s. 21*  
Fjernsynet i et linkrum, *CD-ROM s. 13*  
Fordel lyd og billede med BeoLink, *CD-ROM s. 11*  
Indstil Options – fjernsynet i et linkrum, *CD-ROM s. 13*  
Link frekvens, *CD-ROM s. 12*  
Linktilslutninger, *CD-ROM s. 11*  
Master Link stik, 45  
System modulator, *CD-ROM s. 12*  
Tilslutninger – fjernsynet i et linkrum, *CD-ROM s. 13*

## Billede

Det finder du i menuen PICTURE, *CD-ROM s. 24*  
Juster billedformat, 11  
Juster lysstyrke, farve eller kontrast, 38  
Sorte pletter i billedet, 8, 42

## CD-ROM

Brug vedlagte CD-ROM, 2

## Dekoder

Stikpanelerne, 45  
Tilslut en dekode, *CD-ROM s. 3*

## Displays og menuer

Skærmmenuer, *CD-ROM s. 18*  
Viste oplysninger og menuer, 5

## Fjernsynspositioner

Det finder du i menuen STAND POSITIONS, *CD-ROM s. 23*  
Drej fjernsynet, 9  
Programmér positioner, som fjernsynet skal dreje til, 36

## Grupper

Det finder du i menuen PROGRAM GROUPS, *CD-ROM s. 19*  
Flyt programmer i en gruppe, 15  
Opret grupper, 14  
Vælg programmer i en gruppe, 14

## Hovedtelefoner

Lydjusteringer og hovedtelefoner, 39  
Tilslut hovedtelefoner, 46

## Højttalere

Juster højttalerbalance eller -kombination, 11  
Lydjusteringer, 10  
Tilslut højttalere, 45  
Vælg en højttalerkombination, 11

## Indstil

Automatisk indstilling – førstegangsopsætning af fjernsynet, 28  
Det finder du i ekstramenuen TV MANUAL TUNING, *CD-ROM s. 20*  
Det finder du i menuen ADD PROGRAMS, *CD-ROM s. 19*  
Det finder du i menuen AUTO TUNING, *CD-ROM s. 20*  
Det finder du i menuen TV MANUAL TUNING, *CD-ROM s. 20*  
Flyt indstillede programmer, 30  
Genindstil via den automatiske indstilling, 34  
Juster indstillede programmer, 33  
Navngiv indstillede programmer, 31  
Slet indstillede programmer, 32  
Tilføj nye tv-programmer, 35

## Kontakt

Kontakt Bang & Olufsen, 50

## Lyd

Det finder du i menuen SOUND SETUP, *CD-ROM s. 23*  
Juster eller fjern lyden fra højttalerne, 10  
Juster højttalerbalance eller -kombination, 11  
Skift balance, bas, diskant eller loudness, 39  
Skift lydtype eller sprog, 10

## Master Link

Fjernsynet i et linkrum, *CD-ROM s. 13*  
Fordel lyd og billede med BeoLink, *CD-ROM s. 11*  
Stikpanelerne, 45  
Tilslut og betjen et musiksystem, *CD-ROM s. 9*

## PIN-kode

Aktiver PIN-kodesystemet, 20  
Brug din PIN-kode, 21  
Hvis du har glemt din PIN-kode, 21  
Skift eller slet din PIN-kode, 20

## Placering

Sæt fjernsynet op, 42

## Set-top boks

Brug set-top boksen i et linkrum, 23  
Brug set-top boksens egen menu, 23  
Generel betjening med Beo4, 23  
Set-top Box Controller menu, 22  
Tilslut en set-top boks, *CD-ROM s. 3*

## Sprog

Det finder du i menuen MENU LANGUAGE, *CD-ROM s. 24*  
Førstegangsopsætning – vælg menusprog, 28  
Skift lydtype eller sprog, 10  
Vælg menusprog, 40



## Stand

Bestem midterpositionen –  
førstegangsopsætning, 29  
Det finder du i menuen STAND POSITIONS,  
*CD-ROM s. 23*  
Drej fjernsynet, 9  
Programmering af positioner, som fjernsynet  
skal dreje til, 36

## Stikpaneler

Stikpanelerne, 45  
Videokamera og stik til hovedtelefoner, 46

## Tekst-tv

Daglig brug af MEMO-sider, 13  
Gem foretrukne tekst-tv-sider, 13  
Grundlæggende tekst-tv-funktioner, 12  
Tidsprogrammeret optagelse via tekst-tv, 24

## Tilslutninger

Antenne-og lysnettilslutning, 44  
AV-stik, 45  
BeoCord V 8000 videobåndoptager,  
*CD-ROM s. 6*  
Dekoder, *CD-ROM s. 3*  
Det finder du i menuen CONNECTIONS,  
*CD-ROM s. 23*  
DVD 1, *CD-ROM s. 5*  
Hovedtelefoner, 46  
Højttalere, 45  
Linktilslutninger, *CD-ROM s. 11*  
Musiksystem – tilslut til fjernsynet,  
*CD-ROM s. 9*  
Registrer ekstra videoudstyr, *CD-ROM s. 7*  
Set-top boks, *CD-ROM s. 4*  
Spillekonsol, 45  
Stikpanelerne, 45  
Tilslutninger – fjernsynet i et linkrum,  
*CD-ROM s. 13*  
Videokamerastik, 46  
V.TAPE-stik, 45

## Timer

Få fjernsynet til at starte og stoppe  
automatisk, 18  
Få vist, rediger eller slet en Timer, 19  
Indstil tidspunkt og dato, 37  
Tidsprogrammeret optagelse via tekst-tv, 24  
Timer-afspilning og Timer stand-by, 18

## Tv-programmer

Automatisk indstilling – førstegangsopsætning  
af fjernsynet, 28  
Det finder du i ekstramenuen  
TV MANUAL TUNING, *CD-ROM s. 20*  
Det finder du i menuen ADD PROGRAMS,  
*CD-ROM s. 19*  
Det finder du i menuen AUTO TUNING,  
*CD-ROM s. 20*  
Det finder du i menuen EDIT PROGRAMS,  
*CD-ROM s. 19*  
Det finder du i menuen PROGRAM GROUPS,  
*CD-ROM s. 19*  
Det finder du i menuen TV MANUAL TUNING,  
*CD-ROM s. 20*  
Flyt indstillede programmer, 30  
Genindstil via den automatiske indstilling, 34  
Hent en tv-liste frem, 8  
Juster indstillede programmer, 33  
Navngiv indstillede programmer, 31  
Slet indstillede programmer, 32  
Tilføj nye tv-programmer, 35  
Vælg et tv-program, 8

## Undertekster

Undertekster fra tekst-tv, 12

## Ur

Det finder du i menuen CLOCK, *CD-ROM s. 24*  
Indstil tidspunkt og dato, 37

## Vedligeholdelse

Kontrastskærmen, 47  
Rengør Beo4, 47  
Rengør kabinetoverflader, 47  
Skift batterier på Beo4, 47  
Sæt fjernsynet op, 42

## Videobåndoptager – BeoCord V 8000

Afspil og søg gennem et bånd, 24  
Hvis du har en BeoCord V 8000..., 24  
Kontroller allerede indstillede optagelser, 25  
Optag via skærmmenu, 25  
Tidsprogrammeret optagelse via tekst-tv, 25

## Videokamera

Kopier fra et videokamera, 46  
Se videooptagelser på fjernsynet, 46  
Tilslut videokamera, 46

### Til orientering...

Dine behov som bruger får størst mulig opmærksomhed, når et Bang & Olufsen produkt designes og udvikles, og vi bestræber os på at gøre det nemt og behageligt at betjene vores produkter.

Vi håber derfor, at du vil tage dig tid til at fortælle os om dine oplevelser med dit Bang & Olufsen produkt. Alle de positive eller negative ting, du anser for vigtige, vil kunne hjælpe os i vores bestræbelser på at forbedre vores produkter yderligere.

På forhånd tak!

*Skriv til:* Bang & Olufsen a/s  
Kundeservice  
Afd. 7210  
Peter Bangsvej 15  
DK-7600 Struer

*eller send en fax til:*  
Bang & Olufsen  
Kundeservice  
+45 97 85 39 11 (fax)

*eller send en e-mail til:*  
[beoinfo1@bang-olufsen.dk](mailto:beoinfo1@bang-olufsen.dk)

*Besøg vores website på...*  
[www.bang-olufsen.com](http://www.bang-olufsen.com)

### *Til det norske marked:*

Mekaniske og elektroniske komponenter i produktene slites ved bruk. Det må derfor påregnes reparasjoner og utskiftning af komponenter innenfor kjøpslovens reklamasjonstid, som må regnes som vedlikehold av produktene. Slik vedlikehold gir ikke grunnlag for å rette mangelskrav mot forhandler eller leverandør, og må bekostes af kjøper.



Dette produkt opfylder betingelserne i EU-direktiverne 89/336 og 73/23.

Tekniske specifikationer, funktioner og brug deraf kan ændres uden varsel.



-CENTER v/Henriksens ELEKTRO

[Indhold](#)[Indeks](#)

### Sådan anvendes CD-ROM'en

De indbyggede links kan hjælpe dig med at bevæge dig rundt i denne vejledning. Klik på et kapitel eller en henvisning til et emne i vejledningen for at åbne den pågældende side på skærmen. Henvisningerne er skrevet med blå (eksempel: [Registrer ekstra videoudstyr](#)).

Du kan også klikke på et bogmærke på listen på skærmen. Et plus [+] ved siden af et bogmærke betyder, at der hører mindst to underemner til bogmærket. Klik på plustegnet for at få vist emnerne, og klik derefter på emnet for at få vist den pågældende side.

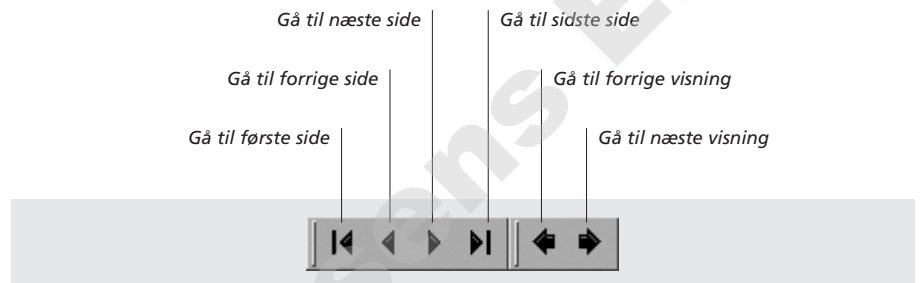

Brug pilene i værktøjslinien øverst på skærmen til at bevæge dig rundt.

## **Tilslutning af ekstraudstyr, 3**

Find ud af, hvordan du tilslutter en set-top boks, dekoder, BeoCord V 8000 videobåndoptager eller DVD 1 til fjernsynet, og hvordan du registrerer ekstraudstyr.

## **Tilslutning og betjening af et musiksystem, 9**

Find ud af, hvordan du tilslutter et musiksystem til fjernsynet og betjener et integreret musik-/videosystem.

## **Fordeling af lyd og billeder med BeoLink®, 11**

Find ud af, hvordan du laver linktilslutninger, betjener et linksystem og sætter fjernsynet op i et linkrum.

## **To fjernsyn i samme rum, 15**

Find ud af, hvordan du sætter fjernsynet op og betjener det, når det er placeret i et rum sammen med et andet fjernsyn.

## **Tilpasning af Beo4, 16**

Find ud af, hvordan du tilføjer og fjerner Beo4 funktioner.

## **Menuer, 18**

Oversigt over skærmmenuer.

## **Indeks, 25**

I dette kapitel beskrives, hvordan du tilslutter en AV-dekoder, f.eks. en baseband-dekoder, til fjernsynet.

Der kan tilsluttes to dekodere til fjernsynet via V.TAPE- og AV-stikkene\*. Hvis din opsætning også omfatter en BeoCord V 8000, skal du tilslutte din primære dekoder til BeoCord V 8000.

Sørg for at registrere alt tilsluttet udstyr i menuen CONNECTIONS. Hvis du ønsker yderligere oplysninger, skal du se kapitlet [Registrering af ekstra videoudstyr](#) eller kapitlet 'Stikpanelerne' på side 45 i den trykte vejledning.

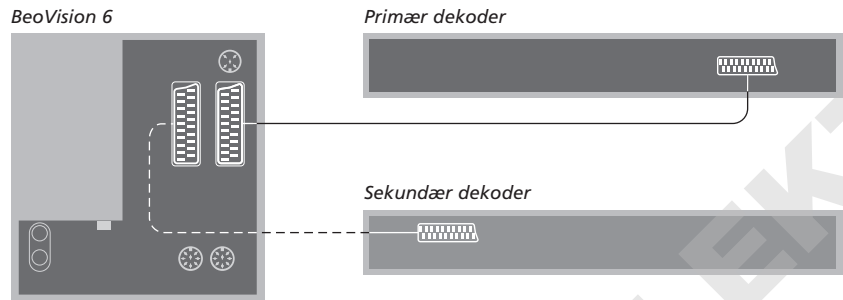

**Afbryd strømmen til alle relevante systemer, før du begynder at tilslutte eksternt udstyr.**

- > Tilslut kablet fra den eksterne antenne til stikket mærket TV på fjernsynet.
- > Tilslut den primære dekoder til det 21-benede V.TAPE-stik i fjernsynets stikpanel.
- > Hvis du har en ekstra dekoder, skal du tilslutte den til AV-stikket.

*Hvis du ønsker at tilslutte en RF-dekoder, skal du huske at tilslutte det eksterne antennekabel til dekoderens indgangsstik og derefter føre signalet eller kablet videre til antennestikket (mærket 'TV') på fjernsynet.*

*Hvis fjernsynet er udstyret med en Master Link enhed (fås som ekstraudstyr), skal du tilslutte dekoderen til V.TAPE-stikket.*

### Indstillede programmer og dekoderregistrering

Som oftest registreres en tilsluttet dekoder automatisk under indstillingen. Dekoderen bør automatisk opdage de programmer, som kræver afkodning. Hvis det ikke er tilfældet, skal det pågældende programs indstilling justeres via menuen MANUAL TUNING. Se afsnittet 'Juster indstillede tv-programmer' i kapitlet 'Redigering af indstillede tv-programmer' på side 30 i den trykte vejledning.

\*Bemærk: Hvis begge stik er optaget, kan du foretage yderligere tilslutninger via en Expander boks tilsluttet AV-stikket. Se kapitlet [Registrering af ekstra videoudstyr](#), hvis du ønsker yderligere oplysninger om, hvordan du registrerer en tilsluttet Expander boks.

Tilslut en set-top boks\* til V.TAPE- eller AV-stikket på fjernsynet.

Hvis du har tilsluttet en BeoCord V 8000 til fjernsynet, skal du tilslutte set-top boksen til stikket DECODER på BeoCord V 8000.

Sørg for at registrere alt tilsluttet udstyr i menuen CONNECTIONS.

Når registreringen er foretaget, bliver du bedt om at vælge din bestemte set-top boks i menuen SET-TOP BOX.

Se kapitlet [Registrering af ekstra videoudstyr](#) for at få yderligere oplysninger.

\*Bemærk: Set-top bokse skal sættes op i henhold til den dokumentation, der følger med dem.

BeoVision 6

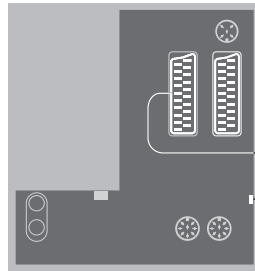

Set-top boks



AV-tilslutning

IR-sendertilslutning

Afbryd strømmen til alle relevante systemer, før du begynder at tilslutte eksternt udstyr. Tilslut set-top boksen til dit fjernsyn ved hjælp af det 21-benede AV-kabel:

- > Sæt den ene ende af stikket i set-top boksen.
- > Før kablet til AV- eller V.TAPE-stikket bag på fjernsynet.
- > Sæt IR-senderen i IR OUTPUT-stikket på fjernsynet.
- > Fastgør IR-senderen til set-top boksens IR-modtager. Følg den vejledning, som følger med IR-senderen.

For at kunne bruge den fjernbetjening, som leveres sammen med set-top boksen, må du ikke dække IR-modtageren helt.



Tilslut en DVD 1 til AV-stikket på fjernsynet.

Sørg for at registrere alt tilsluttet udstyr i menuen CONNECTIONS. Se kapitlet [Registrering af ekstra videoudstyr](#) for at få yderligere oplysninger.

Du kan finde oplysninger om betjening af DVD 1 i den vejledning, som følger med den.

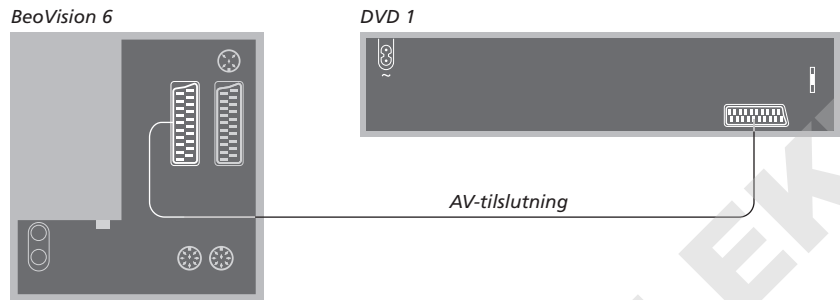

Afbryd strømmen til alle relevante systemer, før du begynder at tilslutte eksternt udstyr. Tilslut DVD 1 til fjernsynet ved hjælp af det 21-benede AV-kabel.

- > Sæt kablet i AV-stikket bag på DVD 1.
- > Før kablet til AV-stikket bag på fjernsynet.

Hvis du tilslutter en BeoCord V 8000 videobåndoptager, registrerer fjernsynet automatisk tilslutningen.

Hvis du ønsker yderligere oplysninger, skal du se kapitlet [Registrering af ekstra videoudstyr](#) eller kapitlet 'Stikpanelerne' på side 45 i den trykte vejledning.

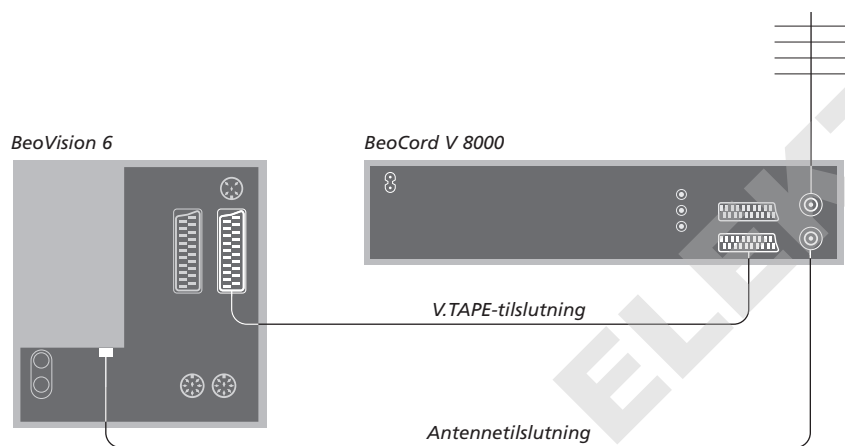

#### V.TAPE-tilslutning

Afbryd strømmen til alle relevante systemer, før du begynder at tilslutte eksternt udstyr.

Brug det 21-benede AV-kabel til at tilslutte videobåndoptageren til fjernsynet.

- > Sæt kablet i AV-stikket bag på BeoCord V 8000.
- > Før derefter kablet til V.TAPE-stikket bag på fjernsynet.

*Hvis forbindelsen mellem fjernsynet og BeoCord V 8000 går tabt eller ikke er korrekt udført, vises CONNECTION LOST på skærmen, når du forsøger at indstille en tidsprogrammeret optagelse. Genetabler forbindelsen, og forsøg igen.*

#### Antennetilslutning

Brug din eksterne antennetilslutning (eller kabel-tv-tilslutning) og det antennekabel, som leveres sammen med videobåndoptageren.

- > Sæt kablet fra din eksterne antenne i signalindgangsstikket mærket  på stikpanelet bag på BeoCord V 8000.
- > Før antennesignalet til fjernsynet ved hjælp af det antennekabel, som leveres sammen med BeoCord V 8000.
- > Sæt den ene ende i stikket mærket TV på BeoCord V 8000 og den anden ende i antennestikket mærket TV på fjernsynets stikpanel.

Hvis du tilslutter ekstra videoudstyr til fjernsynet, skal udstyret registreres i menuen connections.

Når systemet sættes op første gang, bliver det udstyr, der er tilsluttet på dette bestemte tidspunkt, registreret af fjernsynet, og menuen CONNECTIONS vises automatisk på skærmen. Hvis du senere tilslutter permanent udstyr, skal du hente menuen CONNECTIONS frem via menuen SETUP på fjernsynet.

Se kapitlet 'Stikpanelet' på side 45 i den trykte vejledning for at få oplysninger om, hvor og hvordan du tilslutter ekstraudstyr.

## Hvad er tilsluttet?

Hvis du registrerer det udstyr, som er tilsluttet til fjernsynet, kan du betjene det via Beo4 fjernbetjeningen.

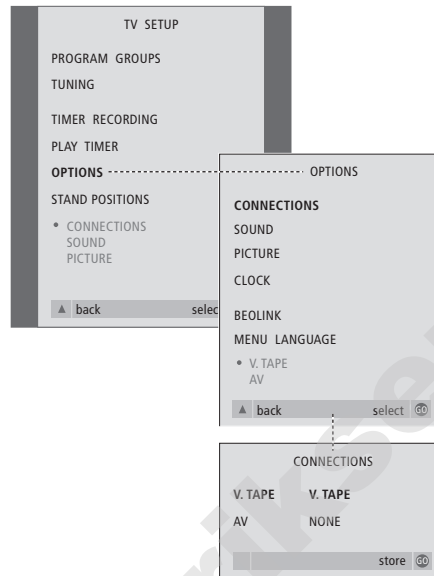

- > Tryk på TV for at tænde for fjernsynet.
- > Tryk på MENU for at hente menuen TV SETUP frem. Tryk derefter på ▼ for at fremhæve OPTIONS.
- > Tryk på GO for at hente menuen OPTIONS frem. CONNECTIONS er allerede fremhævet.
- > Tryk på GO for at hente menuen CONNECTIONS frem.
- > Tryk på ◀ eller ▶ for at vælge den V.TAPE-mulighed, som svarer til din opsætning.
- > Tryk på ▼ for at gå til AV. Tryk derefter på ◀ eller ▶ for at vælge den AV-mulighed, som svarer til din opsætning.
- > Tryk på GO for at gemme denne opsætning.
- > Tryk på ▲ for at gå tilbage gennem de forrige menuer, eller på EXIT for at forlade alle menuerne direkte.

[Det finder du i menuen CONNECTIONS, s. 23.](#)

#### Mulighederne for V.TAPE omfatter:

NONE... hvis der ikke er tilsluttet udstyr.

V.TAPE... hvis du har tilsluttet en BeoCord V 8000 videobåndoptager eller en anden videobåndoptager.

V.TAPE+DECODER... hvis du har tilsluttet en BeoCord V 8000 med en tilsluttet dekoder.

V.TAPE+STB... hvis du har tilsluttet en BeoCord V 8000 med en tilsluttet set-top boks.

DECODER... hvis du har tilsluttet en dekoder.

V.AUX... hvis du har tilsluttet en anden type ekstraudstyr.

STB... hvis du har tilsluttet en set-top boks.

*Hvis du tilslutter en BeoCord V 8000, er de eneste indstillingsmuligheder for V.TAPE: V.TAPE, V.TAPE+STB og V.TAPE+DECODER.*

#### Mulighederne for AV omfatter:

NONE... hvis der ikke er tilsluttet udstyr.

DECODER... hvis du har tilsluttet en dekoder. Hvis fjernsynet er udstyret med en Master Link enhed (fås som ekstraudstyr), skal du i stedet tilslutte dekoderen til V.TAPE-stikket.

EXPANDER... hvis du har tilsluttet en Expander boks med andet tilsluttet ekstraudstyr.

EXPANDER+DEC... hvis du har tilsluttet en Expander boks med en tilsluttet dekoder.

V.AUX... hvis du har tilsluttet en anden type ekstraudstyr.

DVD... hvis du har tilsluttet en DVD-afspiller eller lignende enheder.

STB... hvis du har tilsluttet en set-top boks.

### Få adgang til ekstra videoudstyr

Noget af det tilsluttede udstyr er tilgængeligt via Beo4 fjernbetjeningen.

Tryk for at tænde for videobåndoptageren

Tryk for at tænde for DVD 1 (eller åbne for brug af en anden DVD-afspiller)

Tryk flere gange, indtil V.AUX vises i Beo4's display

Tryk for at skifte til en kilde, der er registreret som V.AUX, f.eks. en spillekonsol

*For at få vist V.AUX på Beo4 skal du tilføje den til Beo4's liste over funktioner. Se kapitlet [Tilpasning af Beo4](#) for at få yderligere oplysninger.*

V TAPE

DVD

LIST

V.AUX

GO



*Hvis der er tilsluttet en set-top boks, bliver du bedt om at vælge set-top boks fra en skærmliste, når du har valgt STB i menuen CONNECTIONS.*

Bemærk: Hvis du af en eller anden årsag kobler det eksterne udstyr fra og afbryder strømmen til fjernsynet, kan det være nødvendigt at registrere udstyret igen, når det atter tilkobles, også selvom du ikke har ændret opsætningen af ekstraudstyret.

Hvis fjernsynet er udstyret med en Master Link enhed (ekstraudstyr), og du tilslutter et kompatibelt musiksystem fra Bang & Olufsen ved hjælp af et Master Link kabel, opnår du fordelene ved et integreret musik-/videosystem.

Afspil en CD på musiksystemet via fjernsynets højttalere, eller tænd for et tv-program og send lyden til højttalerne i dit musiksystem.

Dit musik-/videosystem kan placeres sammen i ét rum eller i to rum med fjernsynet (med eller uden eksterne højttalere) placeret i det ene rum og musiksystemet med et sæt højttalere placeret i det andet.

*Ikke alle Bang & Olufsen musiksystemer understøtter integration med fjernsynet.*

BeoVision 6

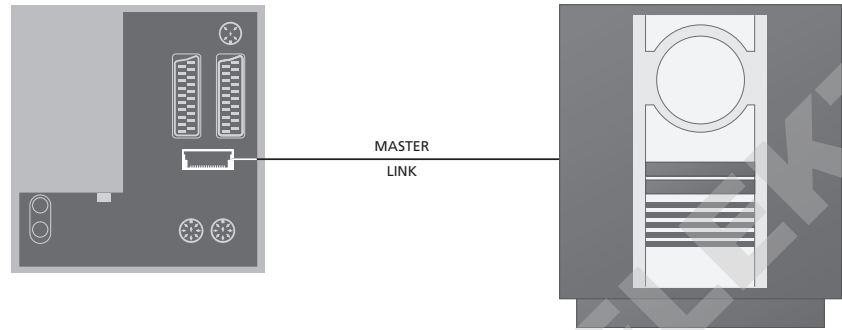

## Tilslut musiksystemet til fjernsynet

Sæt det ene multistik på et BeoLink kabel i stikket mærket MASTER LINK på fjernsynet, og det andet multistik i stikket mærket MASTER LINK på musiksystemet.

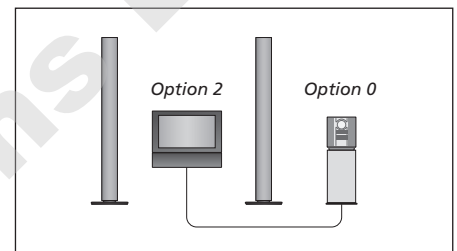

*Fjernsyn og musiksystem sat op i samme rum – alle højttalere er tilsluttet fjernsynet.*

## Indstilling af Options

Hvis fjernsynet er sat op i et musiksystem, skal det muligvis programmeres til den korrekte Option. Options programmeres ved hjælp af Beo4 fjernbetjeningen og med hele systemet sat på stand-by.

### Indstilling af Options for fjernsynet

- > Hold knappen **•** nede, og tryk på **LIST**.
- > Slip begge knapper.
- > Tryk på **LIST** flere gange, indtil **OPTION?** vises i Beo4's display, og tryk på **GO**.
- > Tryk på **LIST** flere gange for at få vist **V.OPT** i Beo4's display. Indtast derefter det relevante nummer (**1**, **2** eller **4**).

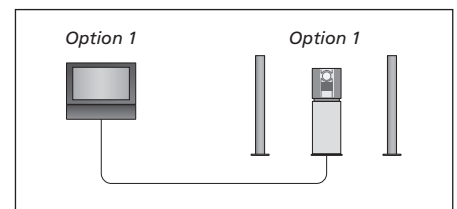

*Du kan vælge at sætte fjernsynet (med eller uden tilsluttede højttalere) og musiksystemet (med et tilsluttet sæt højttalere) op i samme rum.*

### Indstilling af Options for musiksystemet

- > Hold knappen **•** nede på Beo4, og tryk på **LIST**.
- > Slip begge knapper.
- > Tryk på **LIST** flere gange, indtil **OPTION?** vises i Beo4's display, og tryk på **GO**.
- > Tryk på **LIST** flere gange, indtil **A.OPT** vises i Beo4's display. Indtast derefter det relevante nummer (**0**, **1** eller **2**).

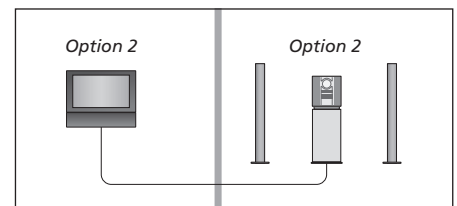

*Du kan vælge at sætte musiksystemet op i ét rum og fjernsynet (med eller uden tilsluttede højttalere) i et andet.*

## Brug et integreret musik-/ videosystem

Hvis du integrerer musiksystemet og fjernsynet, kan du vælge en højttalerkombination, som passer til det aktuelle video- eller musikprogram, og også optage videolyd på musiksystemet.

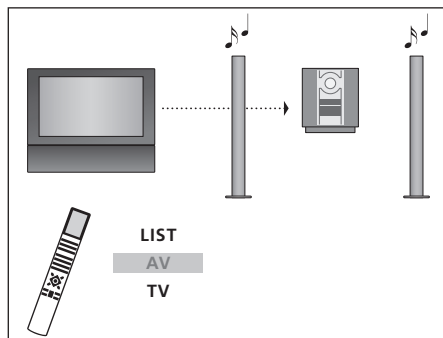

Hvis du ønsker at lytte til lyd fra en fjernsynskilde over musiksystemets højttalere uden at tænde for skærmen, skal du trykke på LIST flere gange, indtil AV\* vises i Beo4's display. Tryk derefter på en kildeknop, f.eks. TV.

### Optagelse af videolyd

Hvis du lytter til lyd fra fjernsynet via højttalerne i dit Bang & Olufsen musiksystem, og hvis musiksystemet også har en kassetdebåndoptager, kan du optage lyd fra fjernsynet på båndoptageren. Se den vejledning, som følger med musiksystemet, for at få yderligere oplysninger.

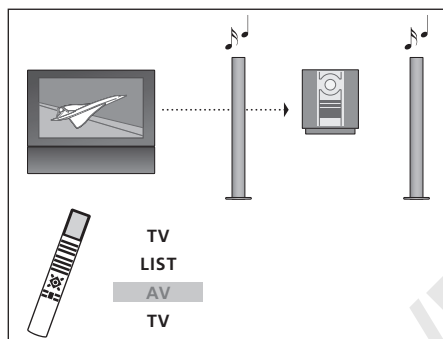

Hvis du ønsker at lytte til lyd fra en fjernsynskilde over musiksystemets højttalere, mens skærmen er tændt, skal du trykke på TV og derefter trykke på LIST flere gange, indtil AV\* vises. Tryk derefter på TV igen.

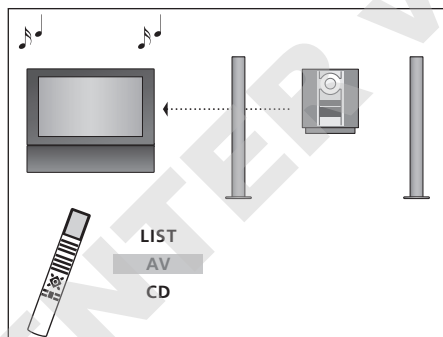

Hvis du ønsker at lytte til musik over fjernsynets højttalere, skal du trykke på LIST flere gange, indtil AV\* vises i Beo4's display. Tryk derefter på en musikkildeknop, f.eks. CD.

\*For at få vist AV på Beo4 skal du tilføje den til Beo4's liste over funktioner. Se kapitlet [Tilpasning af Beo4](#) for at få yderligere oplysninger.

BeoLink systemet giver mulighed for at fordele billeder og/eller lyd til andre rum i huset.

Du kan tilslutte fjernsynet i f.eks. stuen til et andet videosystem eller til et sæt højttalere i et andet rum, så du får mulighed for at "flytte" billeder eller lyd til andre rum.

Hvis du har installeret et BeoLink fordelingsystem, kan du enten bruge fjernsynet i hovedrummet, f.eks. en stue, eller i et linkrum, f.eks. et kontor eller et soveværelse.

Videosignaler til et fjernsyn i et linksystem kan kun fordeles, hvis fjernsynet er udstyret med systemmodulatoren, der fås som ekstraudstyr. I særlige tilfælde kan det være nødvendigt at indtaste modulatorindstillinger.

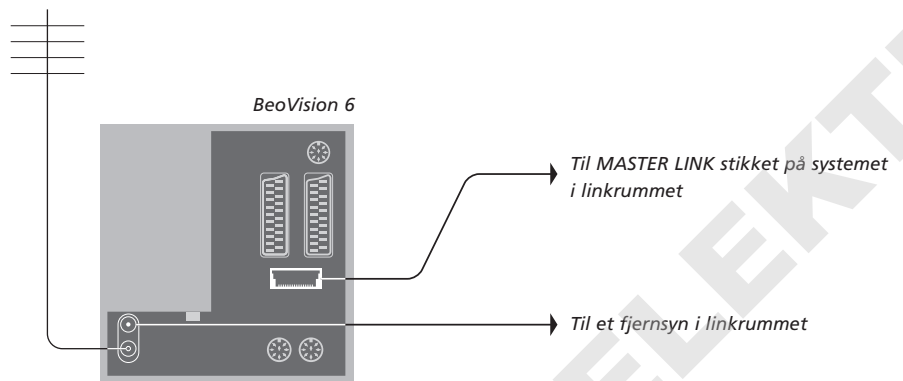

## Linktilslutninger

**Linkrumssystemet skal tilsluttes hovedrumssystemet via et Master Link kabel:**

- > Sæt Master Link kablet i stikket mærket MASTER LINK på fjernsynet.
- > Hvis du også ønsker at fordele videosignaler, skal du tilslutte et almindeligt antennekabel til stikket mærket LINK på fjernsynet. Før derefter begge kabler til linkrummet og følg den vejledning, som er vedlagt udstyret til linkrummet.

**BEMÆRK!** Grupper, som er oprettet på et fjernsyn i et hovedrum, kan ikke anvendes fra et fjernsyn i et linkrum.

*Hvis der allerede er tilsluttet et musiksystem til Master Link stikket, og du ønsker at tilslutte mere udstyr, skal du dele Master Link kablet i to og forbinde dem med kablet fra linkrummet ved hjælp af en særlig samledåse. Kontakt din Bang & Olufsen forhandler for at få hjælp.*

## System modulator

Hvis der er tale om en musikopsætning i dit linkrum, f.eks. BeoLink Active/Passive, og du vælger at sætte et ikke-linkbart fjernsyn op i samme rum, skal du sætte systemmodulatoren på ON (fabriksindstillingen er OFF, og den skal anvendes, hvis du bruger et linkbart fjernsyn fra Bang & Olufsen).

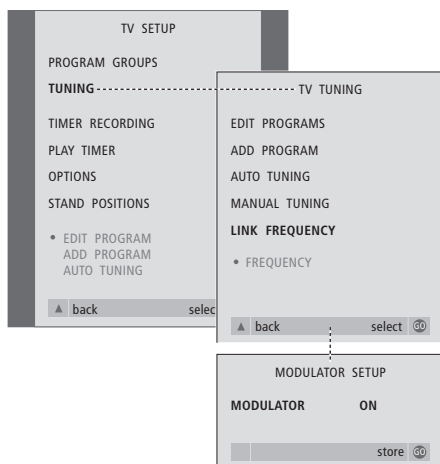

### Sådan tænder du for systemmodulatoren...

- > Tryk på **TV** for at tænde for fjernsynet.
- > Tryk på **MENU** for at hente menuen TV SETUP frem. Tryk derefter på **▼** for at fremhæve TUNING.
- > Tryk på **GO** for at hente menuen TV TUNING frem, og tryk derefter på **▼** for at fremhæve LINK FREQUENCY.
- > Tryk på **◀** to gange efterfulgt af **GO**. Menuen MODULATOR SETUP vises.
- > Tryk på **◀** eller **▶** for at få vist ON.
- > Tryk på **GO** for at gemme indstillingen, eller...
- > ...tryk på **EXIT** for at forlade alle menuer uden at gemme.

## Link frekvens

Hvis f.eks. et fjernsynsprogram i dit område bliver sendt på samme signalfrekvens som den, BeoLink systemet bruger (599 MHz), skal du indstille systemmodulatoren på en ledig frekvens. Når du ændrer link frekvensen på hovedrumssystemet, skal du sørge for, at link frekvensen på linkrumssystemet svarer hertil.

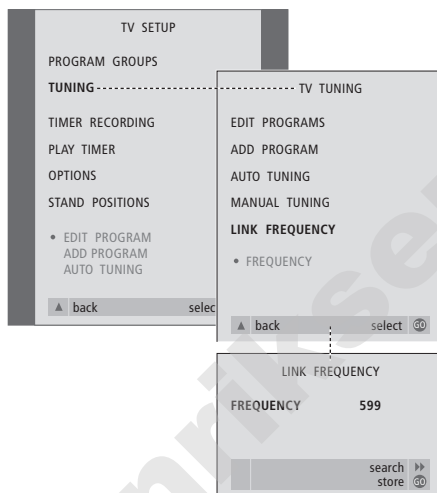

### Sådan ændrer du link frekvensen...

- > Tryk på **TV** for at tænde for fjernsynet.
- > Tryk på **MENU** for at hente menuen TV SETUP frem, og tryk på **▼** for at fremhæve TUNING.
- > Tryk på **GO** for at hente menuen TV TUNING frem, og tryk derefter på **▼** for at fremhæve LINK FREQUENCY.
- > Tryk på **GO** for at hente menuen LINK FREQUENCY frem. FREQUENCY er allerede fremhævet.
- > Tryk på **◀** eller **▶** for at finde en ledig frekvens.
- > Tryk på **GO** for at gemme indstillingen, eller...
- > ...tryk på **EXIT** for at forlade alle menuer uden at gemme.



Hvis du har installeret BeoLink i dit hjem og vælger at placere fjernsynet i et linkrum, kan du betjene alle tilsluttede systemer via fjernsynet.

Du skal følge nedenstående fremgangsmåde, når du tilslutter fjernsynet til brug i et linkrum:

- 1 Sæt stikket til fjernsynet i linkrummet i stikkontakten
- 2 Brug Beo4 fjernbetjeningen til at indstille fjernsynet i linkrummet på Option 6\*
- 3 Afbryd strømmen til fjernsynet i linkrummet
- 4 Foretag de tilslutninger, som er beskrevet på næste side
- 5 Sæt atter stikket til fjernsynet i linkrummet i stikkontakten.

## Indstilling af Options

For at hele systemet kan fungere korrekt, er det vigtigt at sikre, at fjernsynet i linkrummet er indstillet på den korrekte Option, før du tilslutter det til systemet i hovedrummet!

- > Hold knappen • nede, og tryk på LIST.
- > Slip begge knapper.
- > Tryk på LIST flere gange, indtil OPTION? vises i Beo4's display, og tryk på GO.
- > Tryk på LIST flere gange, indtil V.OPT vises i Beo4's display, og tryk på 6\*.

*\*Hvis du tilslutter fjernsynet til brug i et linkrum, hvor der allerede er tilsluttet andre linksystemer, f.eks. højttalere, skal du i stedet indstille fjernsynet på Option 5.*

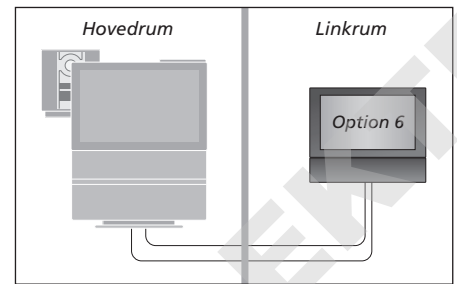

## Antennetilslutning

Sæt den ene ende af et almindeligt tv-antennekabel (koaksialkabel) i stikket mærket LINK på hovedsystemet og den anden ende i antenneindgangsstikket på fjernsynet i linkrummet.

## Tilslutninger

Fjernsynet i linkrummet skal tilsluttes systemet i hovedrummet ved hjælp af to forskellige kabler:

- BeoLink tilslutning (via et Master Link kabel og en samledåse).
- Antennetilslutning (via et almindeligt antennekabel).

### BeoLink tilslutning

**I hovedrummet:** Sæt Master Link kablet i stikket mærket MASTER LINK på hovedsystemet. Før kablet til samledåsen og klip det over, så det får en passende længde.

**I linkrummet:** Sæt Master Link kablet i stikket mærket MASTER LINK på fjernsynet. Før kablet til samledåsen og klip det over, så det får en passende længde.

**Inde i samledåsen:** Forbind kablerne som beskrevet i den vejledning, der følger med dåsen/kablet. Vejledningen beskriver alle dåsens muligheder, samt hvordan du forbinder kablerne.

## Betjening i linkrum

Når du opholder dig i linkrummet, kan du betjene alle tilsluttede systemer med Beo4 fjernbetjeningen.

### Brug kilder, der kun findes i ét af rummene...

Tryk på knappen til den kilde, du ønsker at bruge **RADIO**  
**V TAPE**

Betjen den valgte kilde, som du plejer

### Brug en kilde i hovedrummet – en kilde, der findes i begge rum...

Tryk flere gange på Beo4, indtil LINK\* vises i Beo4's display **LIST**  
**LINK**

Tryk på knappen til den kilde, du ønsker at bruge **TV**

Betjen den valgte kilde, som du plejer

### Brug en kilde i linkrummet – en kilde, der findes i begge rum...

Tryk på knappen til den kilde, du ønsker at bruge **TV**

Betjen den valgte kilde, som du plejer

### Lyt til stereolyd i linkrummet...

Lyd, som fordeles fra en videokilde i hovedrummet, f.eks. en set-top boks, til linkrummet, udsendes normalt i mono. Du kan dog også vælge stereolyd:

Tryk for at tænde for fjernsynet **TV**

Tryk flere gange, indtil AV\* vises i Beo4's display **LIST**  
**AV**

Tryk for at aktivere en kilde, som er tilsluttet systemet i hovedrummet, f.eks. en set-top boks, eller...

Tryk for at aktivere en DVD-afspiller **DVD**

*Mens denne funktion bruges, er det ikke muligt at fordele andre kilder i hovedrummet til andre linkrumssystemer.*

**\*BEMÆRK!** For at få vist LINK og AV på Beo4 skal du først tilføje dem til Beo4's liste over funktioner. Se kapitlet [Tilpasning af Beo4](#) for at få yderligere oplysninger.

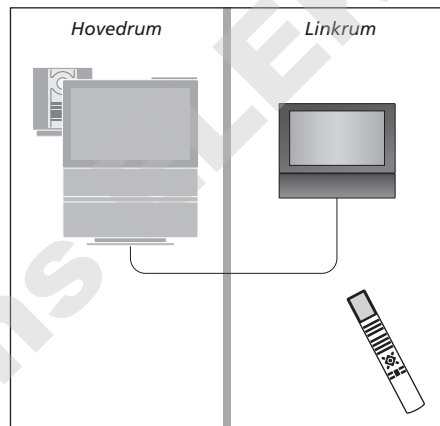

Hvis du har placeret BeoVision 6 i et rum, hvor du allerede har et Bang & Olufsen fjernsyn, og kommandoer fra Beo4 kan modtages af begge fjernsyn, skal du ændre den måde, du tænder for BeoVision 6 på. Så undgår du at aktivere begge fjernsyn samtidig.

Når fjernsynet er indstillet til Option 4, som beskrevet, skal du også ændre opsætningen af Beo4 fjernbetjeningen, og derefter udelukkende bruge den pågældende fjernbetjening til BeoVision 6. Se kapitlet [Tilpasning af Beo4](#) for at få yderligere oplysninger.

## Indstilling af Options

For at fjernsynet kan fungere korrekt, er det vigtigt, at du indstiller det på den korrekte Option:

- > Hold knappen **•** nede, og tryk på **LIST**.
- > Slip begge knapper.
- > Tryk på **LIST** flere gange, indtil OPTION? vises i Beo4's display, og tryk på **GO**.
- > Tryk på **LIST** flere gange, indtil V.OPT vises i Beo4's display, og tryk på **4**.

## Betjen fjernsynet i Option 4

Normalt kan du aktivere en kilde, f.eks. TV, ved bare at trykke på den relevante kildeknop på Beo4. Men når du indstiller fjernsynet på Option 4, skal du gøre følgende:

- > Tryk på **LIST** flere gange, indtil **LINK\*** vises i Beo4's display.
- > Tryk på en kildeknop, f.eks. **TV**.

*\*For at få vist LINK på Beo4 skal du tilføje den til Beo4's liste over funktioner. Se kapitlet [Tilpasning af Beo4](#) for at få yderligere oplysninger.*

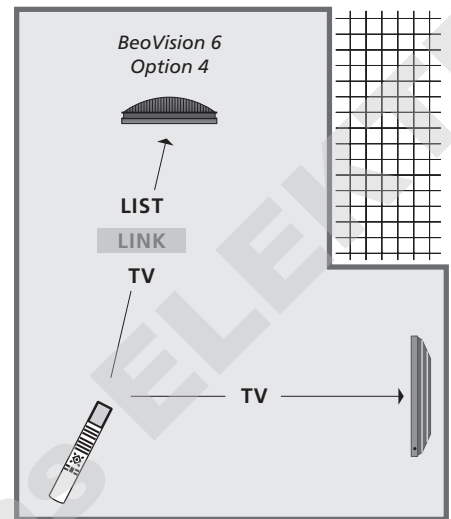

*For at bruge tekst-tv på et fjernsyn, der er indstillet til Option 4, skal du indstille Beo4 til 'VIDEO 3', men det begrænser de Beo4 funktioner, der kan bruges sammen med fjernsyn, som er indstillet til andre Options.*

Knapperne på Beo4 giver direkte adgang til fjernbetjening af mange af fjernsynets funktioner, og Beo4's display giver dig adgang til endnu flere funktioner.

Når som helst en kilde vises på Beo4 (f.eks. TV eller RADIO), kan du trykke på knappen LIST og hente ekstra funktioner frem i displayet, som kan hjælpe dig med at betjene den pågældende kilde – præcis på samme måde, som hvis du henter ekstra knapper frem. Du kan også tænde for ekstraudstyr, som er tilsluttet fjernsynet.

Bemærk, at Beo4 indeholder en liste over alle Bang & Olufsens ekstra musik- og videofunktioner, men kun de funktioner, som understøttes af fjernsynet, fungerer, når du henter dem frem i Beo4's display.

Du kan tilpasse Beo4's liste over funktioner, så de passer til dine behov, og ændre den rækkefølge, funktionerne vises i, når du henter dem frem.

## Konfigurer Beo4

Hvis du allerede har en Beo4 fjernbetjening, eller har indstillet fjernsynet til Option 4, kan du konfigurere Beo4, så den fungerer sammen med fjernsynet.

Tryk på stand-by-knappen, og hold den nede

•

Tryk for at få adgang til Beo4's opsætningsfunktion

**LIST**

Slip begge knapper. ADD? vises i displayet

ADD?

Tryk flere gange, indtil CONFIG? vises i displayet

**LIST**

CONFIG?

Tryk for at kunne vælge konfigurationstype

**GO**

Tryk flere gange, indtil VIDEO? vises i displayet

**LIST**

VIDEO?

Tryk for at få adgang til videokonfigurationen

**GO**

Tryk flere gange, indtil VIDEO 2 vises i displayet\*

**LIST**

VIDEO 2

Tryk for at gemme konfigurationen

**GO**

STORED vises, og angiver, at konfigurationen er gemt. Du forlader automatisk Beo4's opsætningsfunktion

STORED

*\*Hvis videokonfigurationen ikke indeholder VIDEO 2, kan du vælge MX i stedet. Hvis du har indstillet fjernsynet til Option 4, skal du vælge VIDEO 3.*

## Tilføj en ekstra knap

Når du tilføjer en ny funktion til Beo4's liste, kan du derefter hente den nye knap frem i Beo4's display.

Tryk på stand-by-knappen, og hold den nede

•

Tryk for at få adgang til Beo4's opsætningsfunktion

**LIST**

Slip begge knapper. ADD? vises i displayet

ADD?

Tryk for at hente listen over tilgængelige knapper frem. Den første knap vises i displayet og blinker

**GO**

Tryk for at gå frem eller tilbage i listen over alle ekstra knapper

▲

▼

Tryk for at tilføje og placere knappen på den forudindstillede position eller som den første knap på listen, eller...

**GO**

...tryk for at indsætte knappen på en bestemt position på listen

**1 – 9**

ADDED vises, og angiver, at knappen er tilføjet. Du forlader automatisk Beo4's opsætningsfunktion

ADDED

## Flyt ekstra knapper

Du kan ændre den rækkefølge, de ekstra knapper vises i, når du trykker på LIST.

Tryk på stand-by-knappen, og hold den nede

•

Tryk for at få adgang til Beo4's opsætningsfunktion

LIST

Slip begge knapper. ADD? vises i displayet

ADD?

Tryk flere gange, indtil MOVE? vises

LIST

MOVE?

Tryk for at hente listen over ekstra knapper frem. Den første knap vises i displayet

GO

Tryk for at gå frem eller tilbage i listen over ekstra knapper

▲

▼

Tryk for at flytte og placere den viste knap som den første på listen, eller...

GO

...tryk for at flytte knappen til en bestemt position på listen

1 – 9

MOVED vises, og angiver, at knappen er flyttet. Du forlader automatisk Beo4's opsætningsfunktion

MOVED

## Fjern en ekstra knap

Du kan fjerne en hvilken som helst ekstra knap, der er tilgængelig, når du trykker på LIST.

Tryk på stand-by-knappen, og hold den nede

•

Tryk for at få adgang til Beo4's opsætningsfunktion

LIST

Slip begge knapper. ADD? vises i displayet

ADD?

Tryk flere gange, indtil REMOVE? vises

LIST

REMOVE?

Tryk for at hente listen over ekstra knapper frem. Den første knap vises i displayet

GO

Tryk for at gå frem eller tilbage i listen over ekstra knapper

▲

▼

Tryk for at fjerne den knap, der vises i displayet

GO

REMOVED vises, og angiver, at knappen er fjernet. Du forlader automatisk Beo4's opsætningsfunktion

REMOVED

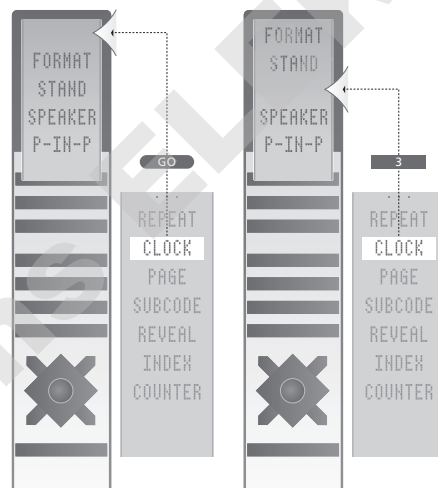

Tilføj en ekstra knap til Beo4, enten øverst på listen eller til en bestemt position.

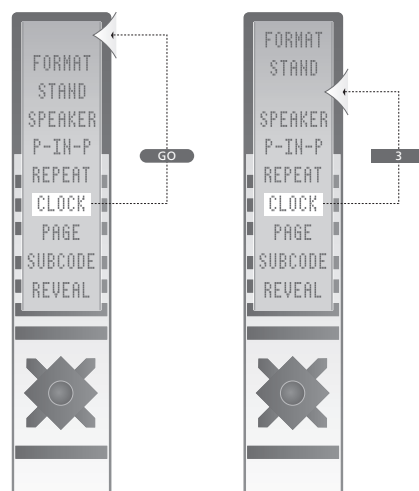

Flyt ekstra knapper, enten op øverst på listen eller til en bestemt position.

I dette kapitel beskrives menusystemets overordnede struktur, så du kan finde rundt i de skærmmenuer, fjernsynet tilbyder.

Kapitlet giver dig også detaljerede oplysninger om de enkelte menuer, der tilbyder en lang række valgmuligheder for opsætning og justering.

I oversigten til højre kan du klikke på et menunavn for at komme frem til den side, der beskriver den pågældende menu.

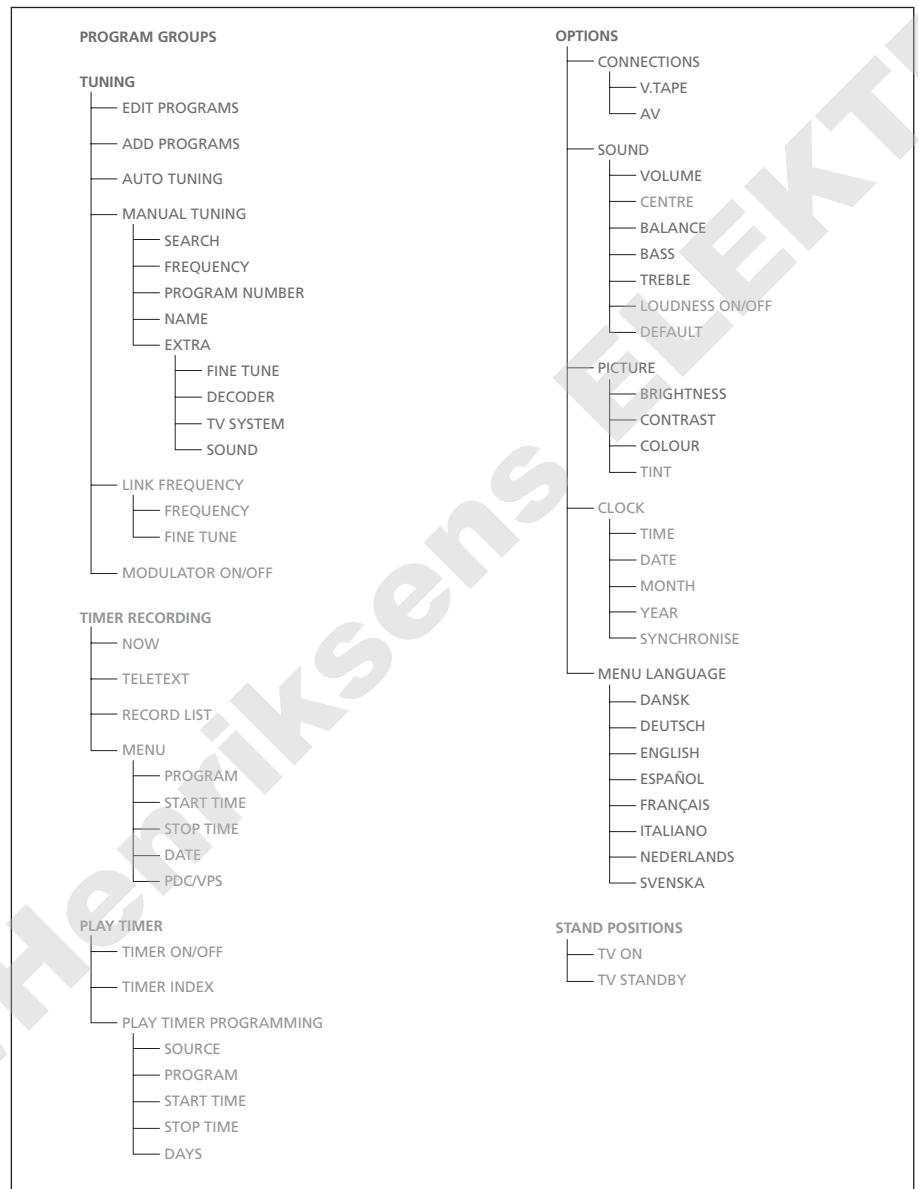

Fjernsynets udvidede skærmmenusystem.

Tilstedeværelsen af gråtonede menupunkter afhænger af, om de ekstra funktioner er tilgængelige i dit system.

Tryk på MENU på Beo4 for at hente hovedmenuen frem.

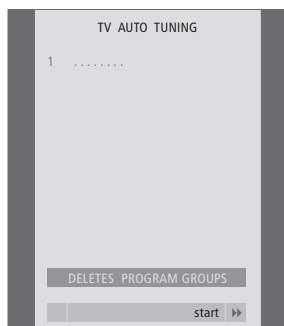

**Det finder du i menuen AUTO TUNING...**

Funktionen AUTO TUNING er automatisk. Når indstillingen af alle programmerne er fuldført, vises menuen EDIT PROGRAMS automatisk.

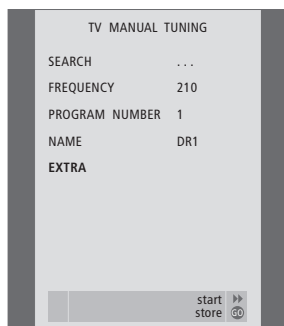
**Det finder du i menuen TV MANUAL TUNING...**

**SEARCH**  
Start søgefunktionen.

**FREQUENCY**  
Vælg en frekvens at indstille på.

**PROGRAM NUMBER**  
Gem eller skift programnummer. Du kan gemme 99 programmer.

**NAME**  
Hent navngivningsmenuen frem, og giv det valgte program et navn.

**EXTRA**  
Hent ekstramenuen TV MANUAL TUNING frem.

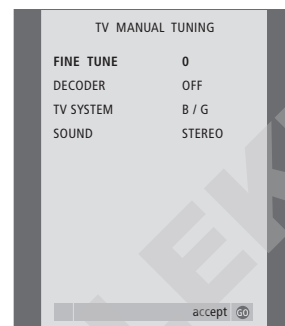
**Det finder du i ekstramenuen TV MANUAL TUNING...**

**FINE TUNE**  
Finindstil frekvensen for et program eller et indstillet program. Du kan finindstille inden for intervallet -8 – +8.

**(DECODER)**  
En dekoder er nødvendig for at kunne modtage kodede programmer. Normalt registreres dekodere automatisk under indstillingen, men den kan vælges via denne menumulighed. Sæt DECODER på en af følgende muligheder: ON (for dekoder aktiveret) eller OFF (for ingen dekoder). Hvis der er tilsluttet to dekodere, skal du vælge 1 eller 2.

**(TV SYSTEM)**  
Tv-sendesystem – denne valgmulighed er kun tilgængelig på visse typer tv-apparater, da tv-sendesystemet normalt vælges automatisk.

**SOUND (mono, stereo eller sprog)**  
Forskellige typer lyd kan være tilgængelige for forskellige programmer, f.eks. mono, stereo eller forskellige sprog. Vælg mulighederne MONO (FM / NICAM monolyd), STEREO (NICAM / A2 stereolyd), MONO1 (monosprog 1), MONO2 (monosprog 2), MONO3 (monosprog 3) eller STEREO2 (stereosprog 2) for det relevante program eller den relevante frekvens.

*Selvom du gemmer en lydtype/et sprog, kan du skifte mellem de forskellige typer, mens du ser et bestemt tv-program. Hvis du vil have yderligere oplysninger om de forskellige tilgængelige lydtyper, skal du se kapitlet 'Justering af lyd- og billedformat' på side 10 i den trykte vejledning.*



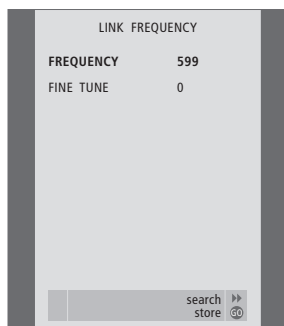

**Det finder du i menuen LINK FREQUENCY...**

**FREQUENCY**

Angiver den frekvens, der anvendes til Link-transmission.

**FINE TUNE**

Bruges til finindstilling af link frekvensen.  
(Vises kun, når fjernsynet er sat op til brug i et linkrum).

*Denne menu er kun tilgængelig, hvis der er indbygget en Master Link enhed (fås som ekstraudstyr) i fjernsynet.*

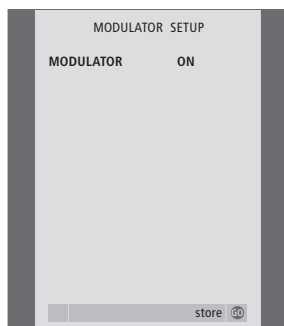

**Det finder du i menuen MODULATOR SETUP...**

**MODULATOR**

Angiver, om modulatoren er aktiveret.  
Mulighederne er ON eller OFF.

*Denne menu er kun tilgængelig, hvis der er indbygget en system modulator (fås som ekstraudstyr) i fjernsynet.*



**Det finder du i menuen TV RECORD...**

**NOW**

Brug denne valgmulighed til at igangsætte en optagelse øjeblikkeligt. Du kan også trykke to gange på RECORD for at igangsætte en optagelse øjeblikkeligt.

**TELETEXT**

Brug denne valgmulighed til at indstille en tidsprogrammeret optagelse via tekst-tv.

**RECORD LIST**

Brug denne valgmulighed til at kontrollere eller slette dine optagelser.

**MENU**

Brug denne valgmulighed til at tidsprogrammere en optagelse via optagemenuen.

*Denne menu er kun tilgængelig, hvis der er tilsluttet en BeoCord V 8000 til fjernsynet.*



#### Det finder du i menuen TIMER ON/OFF...

Vælg ON for at aktivere dine Timere og OFF for at deaktivere dem.

*Denne menu er kun tilgængelig, hvis der er indbygget en Master Link enhed (fås som ekstraudstyr) i fjernsynet.*



#### Det finder du i menuen PLAY TIMER...

##### KILDE

Alt efter hvilken mulighed du vælger, angiver SOURCE enten, at en bestemt kilde skal tændes eller slukkes. Valgmulighederne er:  
 TV... For at tænde for fjernsynet.  
 (GROUPS)... Hvis du har oprettet grupper af programmer og valgt en gruppe som din kilde, før du foretager en Timer-programmering, kan du vælge et program fra denne gruppe som kilde for Timer-afspilningen.

V.TAPE... For at tænde for en tilsluttet videobåndoptager.

DVD... For at tænde for en tilsluttet DVD-afspiller.

CD... For at tænde for en tilsluttet CD-afspiller.

N. MUSIC, N. RADIO... For at få adgang til musikfiler gemt på en PC eller til radio-sites på Internettet. Kontakt din Bang & Olufsen forhandler for at få yderligere oplysninger om, hvordan du får adgang til disse kilder.

A.TAPE... For at tænde for en tilsluttet kassettebåndoptager.

RADIO... For at tænde for en tilsluttet radio.

STANDBY... For at slukke for fjernsynet. Hvis du har tilsluttet andre kompatible video- eller musiksystemer til fjernsynet, slukkes de også.



##### PROGRAM (programnummer)

Når du har valgt din kilde, skal du vælge det ønskede programnummer.

##### START TIME og STOP TIME

Indtast de tidspunkter, du ønsker, systemet skal starte og/eller stoppe på. Hvis du har programmeret Timer-kilden til STANDBY, kan du kun indtaste et stoptidspunkt.

##### DAGE

Vælg den/de bestemte ugedag(e) for udførelsen af den ønskede Timer-indstilling. Alle ugedagene vises – startende med M for mandag.

*Denne menu er kun tilgængelig, hvis Master Link enheden (fås som ekstraudstyr) er indbygget i fjernsynet, og du kan kun indtaste indstillinger i menuen, hvis den valgte kilde, f.eks. V.TAPE, findes i din opsætning.*

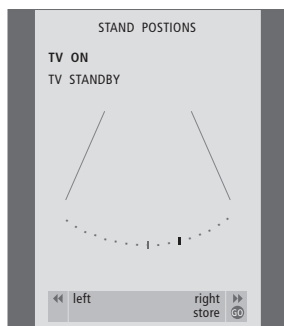
**Det finder du i menuen STAND POSITIONS...****TV ON**

Vælg en position, som fjernsynet skal stå i, når det er tændt.

**TV STANDBY**

Vælg en position, som fjernsynet skal stå i, når det er på stand-by.

*Denne menu er kun tilgængelig, hvis fjernsynet er udstyret med en motorstyret stand (fås som ekstraudstyr).*

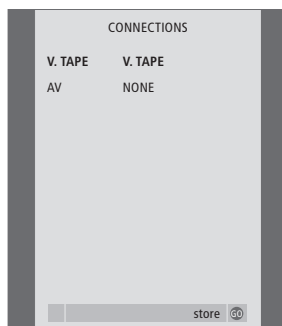
**Det finder du i menuen CONNECTIONS...****V.TAPE**

NONE... hvis der ikke er tilsluttet udstyr.

V.TAPE... hvis du har tilsluttet en BeoCord V 8000 videobåndoptager eller en anden videobåndoptager.

V.TAPE+DECODER... hvis du har tilsluttet en BeoCord V 8000 med en dekoder tilsluttet.

V.TAPE+STB... hvis du har tilsluttet en BeoCord V 8000 med en set-top boks tilsluttet.

DECODER... hvis du har tilsluttet en dekoder.

V.AUX... hvis du har tilsluttet en anden type ekstraudstyr.

STB... hvis du har tilsluttet en set-top boks.

*Hvis du tilslutter en BeoCord V 8000, er de eneste indstillingsmuligheder for V.TAPE: V.TAPE, V.TAPE+STB og V.TAPE+DECODER.*

**AV**

NONE... hvis der ikke er tilsluttet udstyr.

DECODER... hvis du har tilsluttet en dekoder.

Hvis fjernsynet er udstyret med en Master Link enhed (fås som ekstraudstyr), skal du i stedet tilslutte dekoderen til V.TAPE-stikket.

EXPANDER... hvis du har tilsluttet en Expander boks med andet ekstraudstyr tilsluttet.

EXPANDER+DEC... hvis du har tilsluttet en Expander boks med en dekoder tilsluttet.

V.AUX... hvis du har tilsluttet en anden type ekstraudstyr.

DVD... hvis du har tilsluttet en DVD-afspiller eller lignende enheder.

STB... hvis du har tilsluttet en set-top boks.

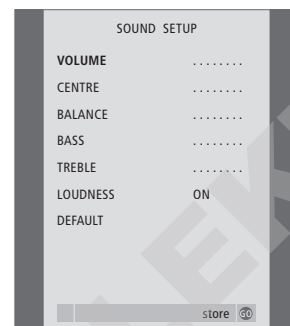
**Det finder du i menuen SOUND SETUP...****VOLUME**

Justerer den lydstyrke, fjernsynet bruger, når du tænder for det.

**(CENTRE)**

Kun tilgængelig, hvis du har tilsluttet højttalere til fjernsynet. Justerer balancen mellem de eksterne og interne højttalere.

**BALANCE**

Justerer balancen mellem højttalerne.

**BASS**

Justerer basniveauet.

**TREBLE**

Justerer diskantniveauet.

**(LOUDNESS)**

Kun tilgængelig, hvis du har tilsluttet højttalere til fjernsynet. Loudness-funktionen kompenserer for det menneskelige øres manglende følsomhed over for høje og lave frekvenser.

Disse frekvenser fremhæves ved lav lydstyrke, så lav musik bliver mere dynamisk. Loudness kan indstilles til ON eller OFF.

**(DEFAULT)**

Kun tilgængelig, hvis du har tilsluttet højttalere til fjernsynet og har valgt en videokilde. Angiver standardhøjttalerkombinationen. Følgende kombinationer er mulige:

SPEAKER 1 til de indbyggede højttalere.

SPEAKER 3 både til indbyggede og eksterne højttalere.

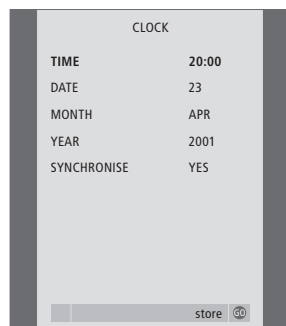

**Det finder du i menuen PICTURE...**

**BRIGHTNESS**

Justerer billedets skarphed.

**CONTRAST**

Justerer billedets kontrastniveau.

**COLOUR**

Justerer billedets farvestyrke.

*Videokilder, der gør brug af NTSC-signaler, har en fjerde justeringsmulighed – Tint (farvetone eller nuance) – der kan justeres.*

**Det finder du i menuen CLOCK...**

**TIME**

Angiver tidspunkt.

**DATE**

Angiver dag.

**MONTH**

Angiver måned.

**YEAR**

Angiver år.

**SYNCHRONISE**

Til synkronisering af det indbyggede ur med tekst-tv.

*Denne menu er kun tilgængelig, hvis der er indbygget en Master Link enhed (fås som ekstraudstyr) i fjernsynet.*

**Det finder du i menuen MENU LANGUAGE...**

Vælg mellem de viste sprog.

# Indeks

## Beo4 fjernbetjening

Præsentation af BeoVision 6 og Beo4, *Vejledning s. 4*  
 Rengør Beo4, *Vejledning s. 47*  
 Skift batterier på Beo4, *Vejledning s. 47*  
[Tilpas Beo4, 16](#)

## BeoLink

[Betjening i linkrum, 14](#)  
[Det finder du i menuen LINK FREQUENCY, 21](#)  
[Det finder du i menuen MODULATOR SETUP, 21](#)  
[Fjernsynet i et linkrum, 13](#)  
[Fordel lyd og billeder med BeoLink, 11](#)  
[Linktilslutninger, 11](#)  
[Link frekvens, 12](#)  
 Master Link stik, *Vejledning s. 45*  
[Programmér Options – fjernsynet i et linkrum, 13](#)  
[System modulator, 12](#)  
[Tilslutninger – fjernsynet i et linkrum, 13](#)

## Billede

[Det finder du i menuen PICTURE, 24](#)  
 Juster billedformat, *Vejledning s. 11*  
 Juster lysstyrke, farve eller kontrast, *Vejledning s. 38*  
 Sorte pletter i billedet, *Vejledning s. 8 og 42*

## CD-ROM

Brug vedlagte CD-ROM, *Vejledning s. 2*

## Dekoder

Stikpaneler, *Vejledning s. 45*  
[Tilslut en dekoder, 3](#)

## Displays og menuer

[Skærmmenuer, 18](#)  
 Viste oplysninger og menuer, *Vejledning s. 5*

## Fjernsynspositioner

[Det finder du i menuen STAND POSITIONS, 23](#)  
 Drej fjernsynet, *Vejledning s. 9*  
 Indstil positioner, som fjernsynet skal dreje til, *Vejledning s. 36*

## Grupper

[Det finder du i menuen PROGRAM GROUPS, 19](#)  
 Flyt programmer i en gruppe, *Vejledning s. 15*  
 Opret grupper, *Vejledning s. 14*  
 Vælg programmer i en gruppe, *Vejledning s. 14*

## Hovedtelefoner

Lydjusteringer og hovedtelefoner, *Vejledning s. 39*  
 Tilslut hovedtelefoner, *Vejledning s. 46*

## Højttalere

Lydjusteringer, *Vejledning s. 10*  
 Skift højttalerbalance eller -kombination, *Vejledning s. 11*  
 Tilslut højttalere, *Vejledning s. 45*  
 Vælg en højttalerkombination, *Vejledning s. 11*

## Indstil

Automatisk indstilling – førstegangsopsætning af fjernsynet, *Vejledning s. 28*  
[Det finder du i ekstramenuen TV MANUAL TUNING, 20](#)  
[Det finder du i menuen ADD PROGRAMS, 19](#)  
[Det finder du i menuen AUTO TUNING, 20](#)  
[Det finder du i menuen TV MANUAL TUNING, 20](#)  
 Flyt indstillede programmer, *Vejledning s. 30*  
 Genindstil via automatisk indstilling, *Vejledning s. 34*  
 Juster indstillede programmer, *Vejledning s. 33*  
 Navngiv indstillede programmer, *Vejledning s. 31*  
 Slet indstillede programmer, *Vejledning s. 32*  
 Tilføj nye tv-programmer, *Vejledning s. 35*

## Kontakt

Kontakt Bang & Olufsen, *Vejledning s. 50*

## Lyd

[Det finder du i menuen SOUND SETUP, 23](#)  
 Juster eller fjern lyden fra højttalerne, *Vejledning s. 10*  
 Skift balance, bas, diskant eller loudness, *Vejledning s. 39*  
 Skift højttalerbalance eller -kombination, *Vejledning s. 11*  
 Skift lydtype eller sprog, *Vejledning s. 10*

## Master Link

[Fjernsynet i et linkrum, 13](#)  
[Fordel lyd og billeder med BeoLink, 11](#)  
 Stikpaneler, *Vejledning s. 45*  
[Tilslut og betjen et musiksystem, 9](#)

## PIN-kode

Aktiver PIN-kodesystemet, *Vejledning s. 20*  
 Brug din PIN-kode, *Vejledning s. 21*  
 Hvis du har glemt din PIN-kode, *Vejledning s. 21*  
 Skift eller slet din PIN-kode, *Vejledning s. 20*

## Placering

Sæt fjernsynet op, *Vejledning s. 42*

## Set-top boks

Brug en set-top boks i et linkrum, *Vejledning s. 23*  
 Brug set-top boksens egen menu, *Vejledning s. 23*  
 Generel betjening med Beo4, *Vejledning s. 23*  
 Menuen Set-top Box Controller, *Vejledning s. 22*  
[Tilslut en set-top box, 3](#)

## Sprog

[Det finder du i menuen MENU LANGUAGE, 24](#)  
 Førstegangsopsætning – vælg menusprog, *Vejledning s. 28*  
 Skift lydtype eller sprog, *Vejledning s. 10*  
 Vælg menusprog, *Vejledning s. 40*

## Stand

Bestem midterpositionen – førstegangsopsætning, *Vejledning s. 29*  
[Det finder du i menuen STAND POSITIONS, 23](#)  
 Drej fjernsynet, *Vejledning s. 9*  
 Indstil positioner, som fjernsynet skal dreje til, *Vejledning s. 46*

## Stikpaneler

Stikpaneler, *Vejledning s. 45*  
 Videokamera og stik til hovedtelefoner, *Vejledning s. 46*

## Tekst-tv

Daglig brug af MEMO-sider, *Vejledning s. 13*  
 Gem foretrukne tekst-tv-sider, *Vejledning s. 13*  
 Grundlæggende funktioner i tekst-tv, *Vejledning s. 12*  
 Tidsprogrammeret optagelse via tekst-tv, *Vejledning s. 24*

## Tilslutninger

Antenne- og lysnettilslutning, *Vejledning s. 44*  
 AV-stik, *Vejledning s. 45*  
[BeoCord V 8000 videobåndoptager, 6](#)  
[Dekoder, 3](#)  
[Det finder du i menuen CONNECTIONS, 23](#)  
[DVD 1, 5](#)  
 Hovedtelefoner, *Vejledning s. 46*  
 Højtalere, *Vejledning s. 45*  
[Linktilslutninger, 11](#)  
[Musiksystem – tilslut til fjernsynet, 9](#)  
[Registrer ekstra videoudstyr, 7](#)  
[Set-top boks, 4](#)  
 Spillekonsol, *Vejledning s. 45*  
 Stikpaneler, *Vejledning s. 45*  
[Tilslutninger – fjernsynet i et linkrum, 13](#)  
 Videokamerastik, *Vejledning s. 46*  
 V.TAPE-stik, *Vejledning s. 45*

## Timer

Få fjernsynet til at starte og stoppe automatisk, *Vejledning s. 18*  
 Få vist, rediger eller slet en Timer, *Vejledning s. 19*  
 Indstil tidspunkt og dato, *Vejledning s. 37*  
 Tidsprogrammeret optagelse via tekst-tv, *Vejledning s. 24*  
 Timer-afspilning og Timer stand-by, *Vejledning s. 18*

## Tv-programmer

Automatisk indstilling – førstegangsopsætning af fjernsynet, *Vejledning s. 28*  
[Det finder du i ekstramenuen TV MANUAL TUNING, 20](#)  
[Det finder du i menuen ADD PROGRAMS, 19](#)  
[Det finder du i menuen AUTO TUNING, 20](#)  
[Det finder du i menuen EDIT PROGRAMS, 19](#)  
[Det finder du i menuen PROGRAM GROUPS, 19](#)  
[Det finder du i menuen TV MANUAL TUNING, 20](#)  
 Flyt indstillede programmer, *Vejledning s. 30*  
 Genindstil via automatisk indstilling, *Vejledning s. 34*  
 Hent en tv-liste frem, *Vejledning s. 8*  
 Juster indstillede programmer, *Vejledning s. 33*  
 Navngiv indstillede programmer, *Vejledning s. 31*  
 Slet indstillede programmer, *Vejledning s. 32*  
 Tilføj nye tv-programmer, *Vejledning s. 35*  
 Vælg et tv-program, *Vejledning s. 8*

## Undertekster

Undertekster fra tekst-tv, *Vejledning s. 12*

## Ur

[Det finder du i menuen CLOCK, 24](#)  
 Indstil tidspunkt og dato, *Vejledning s. 37*

## Vedligeholdelse

Kontrastskærmen, *Vejledning s. 47*  
 Rengør Beo4, *Vejledning s. 47*  
 Rengør kabinetoverflader, *Vejledning s. 47*  
 Skift batterier på Beo4, *Vejledning s. 47*  
 Sæt fjernsynet op, *Vejledning s. 42*

## Videobåndoptager – BeoCord V 8000

Afspil og søg gennem et bånd, *Vejledning s. 24*  
 Hvis du har en BeoCord V 8000..., *Vejledning s. 24*  
 Kontrollér allerede indstillede optagelser, *Vejledning s. 25*  
 Optag via en skærmenu, *Vejledning s. 25*  
 Tidsprogrammeret optagelse via tekst-tv, *Vejledning s. 25*

## Videokamera

Kopier fra et videokamera, *Vejledning s. 46*  
 Se videooptagelser på fjernsynet, *Vejledning s. 46*  
 Tilslut videokamera, *Vejledning s. 46*