

*Tryk på en knap på fjernbetjeningen  
Beo4 – kun én!*

*Med majestætisk elegance drejer  
BeoVision Avant videosystemet sig om  
imod Dem, forhænget glider til side –  
og De har billeder på skærmen. En  
enestående billed- og lydoplevelse  
venter Dem.*

*Fjernbetjeningen Beo4 er nøglen til  
videosystemet BeoVision Avant.  
Systemet byder Dem indenfor i  
underholdningens verden.*

*Denne vejledning forklarer hvordan...*



### Før De går i gang...

Der følger to vejledninger med BeoVision Avant: En betjeningsvejledning og en opstillingsvejledning.

Denne *betjeningsvejledning* forklarer, hvordan De indstiller og fastindstiller BeoVision Avant, og hvordan De betjener systemets øvrige funktioner ved hjælp af fjernbetjeningen Beo4.

De fleste af de funktioner, der er beskrevet i denne vejledning, ledsages af et sæt knapper, der leder Dem gennem betjeningen trin for trin. Desuden er der illustrationer af de menuer, De skal kalde frem for at fuldføre en bestemt betjeningsfunktion.

For at De kan begynde at betjene BeoVision Avant som beskrevet i denne vejledning, er det af afgørende betydning, at De har fulgt instruktionerne i *opstillingsvejledningen* omhyggeligt.

Opstillingsvejledningen forklarer, hvordan De opstiller BeoVision Avant og gør det klar til brug – og den indeholder også oplysninger om vedligeholdelse og andre væsentlige informationer, som De senere kan have brug for.

**4 Betjeningsprincipper**

Beo4 og BeoVision Avant, 4  
Betjeningsprincipper for Beo4, 5  
Hjælp til brug af skærmmenuer, 6  
Gode råd om opstilling, 7

**9 Indstilling og fastindstilling**

Indstilling, 10  
Indstilling og kontrol af klokkeslæt, 17  
Fastindstilling af Deres foretrukne positioner for drejesoklen, 18  
Til-/frakobling af menu "huskelinje" funktionen (On/Off), 19

**20 Kort vejledning til daglige betjeninger****23 TV, Satellit-TV og Tekst-TV**

Daglige betjeninger, 24  
Sådan bruges programlisterne, 25  
Tekst-TV, 26  
Billede og lyd, 33  
Billede-i-billede, 36

**37 Videobåndoptager**

Daglige betjeninger, 38  
Tidsprogrammeret optagelse, 40  
Her og nu optagelse, 43  
Specielle typer optagelser, 45  
Specielle videofunktioner, 48  
Ekstra videoudstyr, 50  
Foretrukne grundindstillinger for videobåndoptageren, 52

**56 Billedformater**

Sådan ændres billedformatet, 57

**58 Tidsprogrammeret afspilning**

Lad systemet tænde og slukke automatisk, 58

**61 BeoVision Avant og AV systemer**

Dolby ProLogic Surround, 62  
BeoVision Avant og musiksystemer, 65  
Linkrum med BeoVision Avant, 66  
Ekstra funktioner i Beo4, 67

**68 Nærbetjening af BeoVision Avant**

Oplysninger i displayet, 68  
Knapper på nærbetjeningspanelet på BeoVision Avant, 69  
Stikdåser til hovedtelefoner og videokamera, 69

**70 Kort oversigt over menuer**

## Beo4 og BeoVision Avant

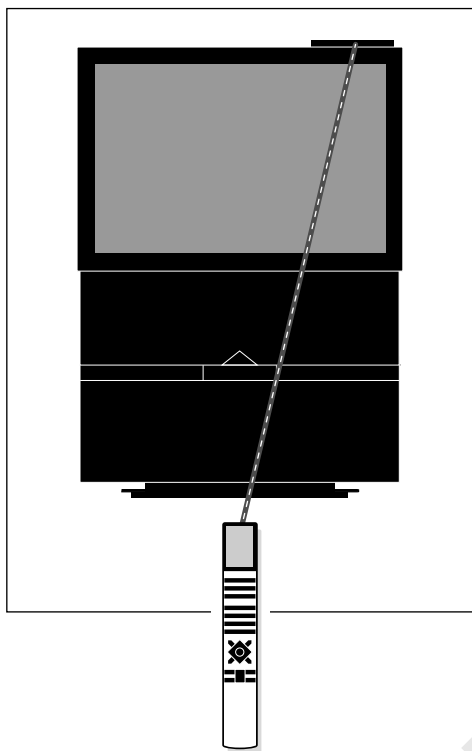

Deres kommandoer med fjernbetjeningen Beo4 registreres af en lille modtager i displayet på BeoVision Avant, der sidder i øverste højre hjørne.

Før De begynder at betjene BeoVision Avant, kan det være en god ide at lære betjeningsprincipperne for Beo4 at kende.

Deres BeoVision Avant videosystem er konstrueret til fjernbetjening med Beo4.

Beo4 integrerer fjernbetjeningen af BeoVision Avant og de grundlæggende, daglige funktioner i nyere Bang & Olufsen musiksystemer.

- Daglige betjening udføres ved hjælp af fjernbetjeningen Beo4. Displayet på Beo4 viser navnet på den kilde, De kikker på og/eller lytter til.
- De kan få adgang til ekstra funktioner via displayet på Beo4 (se på næste side).
- De føres gennem de lidt mere komplicerede funktioner i BeoVision Avant ved hjælp af menuer, som De kan kalde frem på skærmen (se side 6-7).

Bemærk: Nogle få grundlæggende betjening kan udføres direkte på det lille betjeningspanel bag på BeoVision Avant displayet. Se venligst afsnittet *Nærbetjening af BeoVision Avant* på side 68-69 for yderligere oplysninger.

### Værd at vide om knapperne på Beo4...

I betjeningsrækkefølgen, som vises trin for trin i denne vejledning, illustreres Beo4 knapper og stikord i displayet således:

-  **TV** Firkantede knapper til kildevalg, tal og målrettede funktioner
-  Funktioner i den stjerneformede knap
-  **GO** Den runde GO knap til at godkende og fastindstille instruktioner
-  De farvede knapper i den stjerneformede knap anvendes til specialfunktioner. Det forklares i denne vejledning, hvornår og hvordan de skal bruges
-  **LIST** Den dobbelte knap LIST betyder "tryk gentagne gange" for at få vist flere funktioner i Beo4's LISTE over funktioner
- STAND** Stikordene i displayet på Beo4 angiver enten den aktuelle kilde, De er ved at betjene eller en ekstra funktion, som De kalder frem ved at trykke på LIST knappen

## Betjeningsprincipper for Beo4

Fjernbetjeningen Beo4 er opdelt i 5 områder. Hvert område har sine egne målrettede funktioner.

Knapperne er placeret således, at betjeningen af de forskellige funktioner i BeoVision Avant bliver så enkel og klar som muligt. Displayet viser hvilken kilde, De betjener, men hvis De trykker på LIST knappen, kommer der et nyt stikord frem i displayet\*.

Se venligst illustrationen af fjernbetjeningen Beo4 og den tilhørende tekst til højre på denne side for en yderligere forklaring af de 5 områder.

\*Bemærk: Hvis der er nævnt et stikord i denne vejledning, som De ikke kan finde i displayet på Deres Beo4, bedes De læse afsnittet *Ekstra funktioner i Beo4* på side 67 i denne vejledning for oplysninger om, hvordan De tilføjer det pågældende stikord eller "knap".

*Beo4 displayet fortæller Dem hvilken kilde, De er ved at betjene, men det bruges også til at fremkalde ekstra funktioner.*

*Kildeknapper til at tænde med; og knapper til optagelse.*

*Taltaster og knapper, der giver adgang til Tekst-TV og menuer.*

*Betjeningsknapperne i den stjerneformede knap bruges til at spole og hoppe med, mens GO knappen bruges til at godkende og fastindstille instruktioner. De er bekvemt placeret til betjening med tommelfingeren. De farvede knapper har specielle funktioner, og det forklares i denne vejledning, hvornår de skal bruges.*

*Lydstyrkeknap, LIST knap til at vise ekstra funktioner, og "stop"-knapper.*

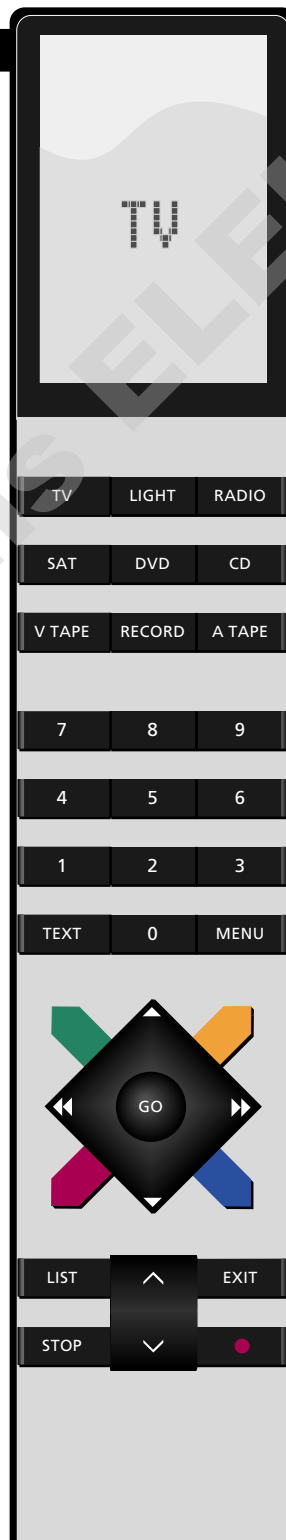

## Hjælp til brug af skærmmenuer

**MENU** Tryk for at kalde hovedmenuen frem

### Hovedmenuen kommer frem...

derefter

**1** Tryk på den pågældende knap for at fremkalde det punkt eller den menu, De ønsker, 1-4. Hvis Sat (Satellitmodtager) er til rådighed, indeholder menuen 5 punkter

eller

**▼** Tryk for at flytte markøren (rød tekst) og oplyse det punkt eller den menu, De ønsker...

derefter

**GO** Tryk for at kalde menuen frem

**STOP** Tryk når som helst for at vende tilbage til den foregående menu

eller

**EXIT** Tryk for at fjerne alle menuer fra skærmen på én gang

Hvis der fremkommer en menu på skærmen, som kræver, at De indtaster oplysninger – **en indtastningsmenu...**

**0** Tryk for at indtaste oplysninger til

**9**

Eller

**▲** Tryk for at få vist valgmulighederne for de punkter, der er i menuen

eller

**▼**

derefter

**▶▶** Tryk for at flytte fra punkt til punkt i menuen

eller

**◀◀**

Fortsæt med at indtaste alle de oplysninger, menuen kræver...

**GO**

...tryk GO for at godkende indtastningerne

For at kunne begynde at bruge Deres BeoVision Avant skal De kalde hovedmenuen frem. Hvert punkt i hovedmenuen giver adgang til en speciel menu for en bestemt funktion.

Hvis De indtaster tallet for det punkt, De ønsker, kalder De den tilhørende menu frem. Hver gang De vælger et punkt i en menu, bliver det lyst op med rød tekst.

I nogle af de menuer, De kalder frem på skærmen, skal der indtastes oplysninger. De kan indtaste tal eller bladde gennem de valgmuligheder, De har til rådighed under et bestemt punkt, indtil De finder den, De ønsker.

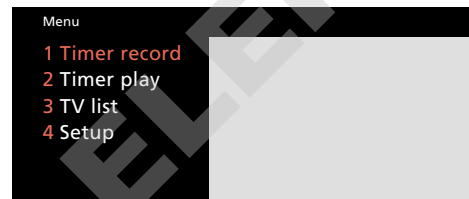

Hovedmenu:

- 1 Timer record...** kalder den menu frem, De skal bruge til at programmere Timer-styrede (tids-styrede) optagelser.
- 2 Timer play...** kalder den menu frem, De skal bruge til at programmere Timer-funktionen til at starte en afspilning eller sætte systemet i Stand-by funktion.
- 3 TV list...** kalder listen med TV-programmer frem.
- 4 Setup...** kalder Setup menuen (opstillingsmenuen) frem, hvor De f.eks. kan stille ind på stationer, justere billede og lyd, indstille uret o.s.v.

Hvis Deres BeoVision Avant er udstyret til at modtage Satellit-TV, vil punktet "Sat list" også være indeholdt i hovedmenuen som punkt nummer 4, mens punktet "Setup" da vil have nummer 5.

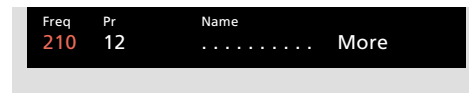

En indtastningsmenu

### Funktionen "Menu vejledning"

Nogle gange har De mulighed for at kalde ekstra funktioner frem i en menu ved at trykke en gang til på knappen MENU på Beo4. Gennem hele denne vejledning er disse ekstra funktioner alle beskrevet i forbindelse med de menuer, de hører under.

## Gode råd om opstilling

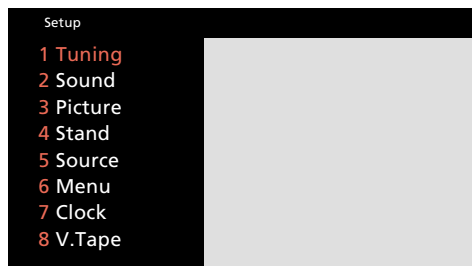

Fra Setup-menuen i BeoVision Avant kan De fremkalde forskellige menuer til indstilling og fastindstilling. Punkterne i Setup-menuen er beskrevet nedenfor...

- 1 Tuning...** giver adgang til at stille ind på TV-stationer, (Satellit-TV-stationer) samt på videobåndoptageren.
- 2 Sound...** giver adgang til at justere lyden.
- 3 Picture...** giver adgang til at justere billedet.
- 4 Stand...** giver adgang til at fastindstille de positioner, De ønsker, motordrejeskelen skal standse i.
- 5 Source...** kalder menuen AV Source (AV Kilde) frem, hvori De skal registrere evt. ekstra videoudstyr, De slutter til stikdåsen mærket AV på BeoVision Avant.
- 6 Menu...** giver adgang til at sætte funktionen "Menu vejledning" på On (tændt) eller Off (slukket), alt efter hvad De måtte foretrække.
- 7 Clock...** giver adgang til at indstille det indbyggede ur.
- 8 V.Tape...** kalder menuen, der giver adgang til indstilling af V.Tape (videobånd-optageren), frem. Her har De mulighed for at fremkalde specielle V.Tape-menuer for justering af videobilledet og videobåndoptagerens grundopstillingsmenu, hvori De skal registrere Deres foretrukne grundindstillinger for videobåndoptageren.

Når De ønsker at påbegynde indstillingen af Deres BeoVision Avant, skal De først kalde hovedmenuen frem og derefter menuen *Setup* (opstilling), hvor De har mulighed for at fremkalde menuen *Tuning* (indstilling).

Fortsæt med at fastindstille systemet, når De har indstillet stationerne. Indstil uret og evt. de positioner, De ønsker, motordrejeskelen skal standse i. De kan også indstille systemet efter Deres egne ønsker i punkt 4, 5, 6 og 8 i *Setup*-menuen.

De har også mulighed for at justere lyd- og billedniveauer, punkt 2 og 3. De fastindstillede neutrale lyd- og billedniveauer passer dog til de fleste situationer og omgivelser.

Tryk for at kalde hovedmenuen frem

MENU  
derefter

Tryk for at kalde *Setup* menuen frem  
Hvis De har Sat (Satellitmodtager) indbygget, vil *Setup* menuen have nummer 5 i stedet for 4

4

Alternativt kan De benytte ▼ til at oplyse *Setup* og så trykke GO for at kalde menuen frem

**Setup menuen kommer frem på skærmen...**

Brug taltasterne til at vælge et af punkterne og kalde dets tilhørende menu frem...

De fleste af de menuer, De kalder frem fra *Setup* menuen, f.eks. *Picture* (billede) menuen, er indtastningsmenuer, omend f.eks. den første menu, der giver adgang til *Tuning* (indstilling), kræver, at De vælger endnu et punkt, f.eks. *TV*, for at kalde en indtastningsmenu frem

Tryk for at indtaste oplysninger under det pågældende punkt

0

til

9

eller

Tryk for at få vist valgmulighederne for de forskellige punkter i menuen, f.eks. start tuning (påbegynd indstilling)

▲

eller

▼

derefter

Tryk for at flytte fra punkt til punkt i menuen

▶▶

eller

◀◀

Fortsæt med at indtaste alle de oplysninger, menuen kræver...

...tryk GO for at godkende indtastningerne

GO

CENTER v/Henriksens ELEKTRO



*Dette afsnit omhandler betjeningsfunktioner vedrørende de indstillinger og fastindstillinger, De (eller Deres Bang & Olufsen forhandler) skal foretage, når De opstiller BeoVision Avant første gang.*

*De kan få brug for dette afsnit senere, hvis De ønsker at stille ind på en ny TV-station eller at ændre eller omjustere nogle af de fastindstillinger, De har foretaget.*

## 10 Indstilling

*Indstilling af TV-stationer, 10  
Videobåndoptager og TV-stationer, 12*

*Indstilling af Satellitstationer, 14*

## 17 Ur

*Indstilling og kontrol af uret, 17*

## 18 Motordrejesokkel

*Fastindstilling af Deres foretrukne positioner for drejesoklen, 18*

## 19 Menu "huskelinje"

*Til-/frakobling af menu "huskelinje" funktionen (On/Off), 19*

## Indstilling af TV-stationer

For at indstille TV-stationer skal De kalde menuen for indstilling frem og finde *TV tuning* menuen. De kan få fjernsynet til at finde stationerne for Dem, eller De kan selv indtaste den nøjagtige frekvens for en station.

De kan fastindstille 99 forskellige TV-stationer på egne programnumre, og mens De gør det, har De også mulighed for at navngive hver enkelt station.

Når De har udfyldt den første *TV Tuning* menu, kan De fastindstille Deres nye TV-station. De kan om nødvendigt vælge at finindstille stationen, bestemme, om der skal bruges en dekoder, samt vælge lydtype og billedformat i en anden *Tuning* menu.

Hvert punkt i de to *tuning* menuer er udførligt beskrevet på næste side...

Bemærk: Hvis punktet *System* kommer frem i den første indstillingsmenu, skal De kontrollere, at det rigtige sendesystem er vist på skærmen, før De begynder at indstille.

Bemærk: Hvis De har nogen særlige ønsker for optagelse fra et bestemt programnummer, skal disse indtastes i den specielle *V.Tape tuning* (indstilling af videobåndoptager) menu. Hvordan De skal gøre, kan De se på side 12 under punktet *Videobåndoptager og TV-stationer*.

**MENU** Kald hovedmenuen frem  
**Hovedmenuen kommer frem...**

derefter

**4** Tryk for at kalde *Setup* (opstilling) menuen frem. Hvis punktet *Sat* er i menuen, vil *Setup* være punkt 5  
**Setup menuen kommer frem...**

**GO** Tryk for at vælge *Tuning* (indstilling) **Menuen, der giver adgang til Tuning (indstilling), kommer frem...**

**GO** Vælg det første punkt, *TV Den første TV tuning (indstilling af fjernsyn) menu kommer frem...*

derefter

**▲** Tryk for at lade fjernsynet søge efter TV-stationer

eller

**▼**

En alternativ mulighed...

**2** Indtast præcis den frekvens, De ønsker, f.eks. 210 Mhz

**1**

**0**

**▶▶** Tryk for at flytte markøren til de andre punkter i *TV tuning* menuen

eller

**◀◀**

derefter Tryk **▲** eller **▼** for at få vist valgmulighederne for de enkelte punkter, eller brug tasterne til at indtaste værdier...  
Indtast de nødvendige oplysninger...

derefter

**GO** Tryk for at fastindstille Deres station eller...

Flyt markøren over på *More* (mere) og tryk **GO** for at fremkalde den **anden TV tuning menu...**

...indtast de nødvendige oplysninger, tryk **GO** for at fastindstille dem, og gå så tilbage til den første *TV tuning* menu...

**GO** Tryk for endeligt at fastindstille Deres station

**EXIT** Tryk for at fjerne skærmmenuerne, eller tryk **GO** for at fortsætte indstillingen

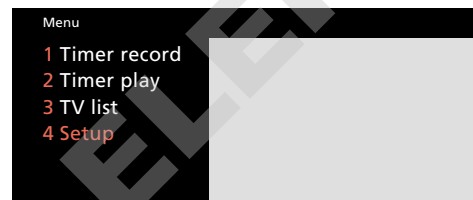

Hovedmenu

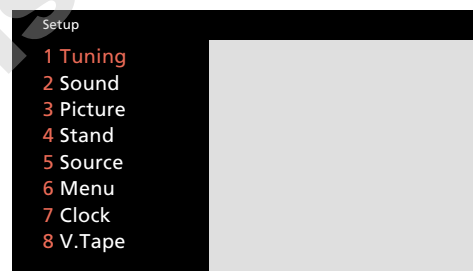

Setup menuen



Tuning menuen, der giver adgang til indstilling



Den første TV tuning menu

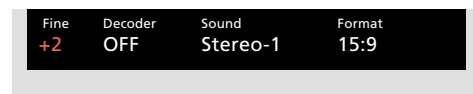

Den anden TV tuning menu

**Hvad indeholder den første TV tuning menu...**

**Freq** (frekvens)... Søgningen standser ved den første station, der giver et acceptabelt signal. Hvis De kender den nøjagtige frekvens for en station, kan De indtaste den direkte ved hjælp af taltasterne.

**(System)...** Hvis punktet System bliver vist i menuen, skal De kontrollere, at det rigtige sendesystem er vist på skærmen, før De påbegynder indstillingen:

B/G... for PAL/SECAM B/G  
 I... for PAL I  
 L... for SECAM L  
 M... for NTSC  
 D/K... for PAL/SECAM D/K

Bemærk: Det er ikke sikkert, at alle mulighederne er til rådighed, da dette afhænger af fjernsynets type.

**Pr** (programnummer)... Indtast det programnummer (1-99), De ønsker at fastindstille stationen på.

**Name** (programnavn)... Det navn, De giver et program, vil blive vist i listen over TV-programmer.

Et navn kan indeholde op til ti karakterer, herunder bogstaverne A-Z, tal og punktum.

Tryk ▲ eller ▼ for at få vist den karakter, De ønsker. Tryk 0 for at skifte fra store til små bogstaver eller omvendt. Tryk derefter ►► for at flytte videre til positionen for næste karakter.

**Tryk så GO for at gå videre til punktet More (mere)...** Når De har indtastet de oplysninger, De ønsker, skal De trykke GO for at fastindstille Deres TV-program eller...

**More** (mere)... Hvis det er nødvendigt at indtaste yderligere oplysninger, skal De flytte over på punktet *More* og trykke GO. Der fremkommer nu en anden *TV tuning* menu, hvor De kan foretage finindstilling, bestemme, om der skal bruges en dekoder, samt vælge lydtype eller billedformat.

**Hvad indeholder den anden TV tuning menu...**

**Fine** (finindstilling)... Fjernsynet stiller automatisk ind på det bedst mulige billede. Det kan dog ske, at kanaler, der ligger lige ved siden af, gør billedet lidt uskarpt, og det kan i så fald være nødvendigt at foretage en finindstilling. Finindstilling kan foretages inden for et område på 8 trin over eller under standardfrekvensen.

**Decoder** (dekoder)... Hvis De indstiller en kodet TV-station og ønsker, at dekoderen bliver aktiveret automatisk, skal De indstille punktet Decoder (dekoder) på en af nedenstående valgmuligheder, der indeholder *On* (tændt):  
 ON/AV... (dekoder tændt) hvor både lyd- og billedsignalerne er kodet  
 ON/V... (dekoder tændt) hvor kun billedsignalerne er kodet  
 OFF... (dekoder slukket) hvis der ikke skal tændes for dekoderen

For de fleste kodede programmers vedkommende skal De vælge *ON/AV* for at kunne modtage både lyd og billeder. Hvis det kun er billedsignalet, der er kodet, skal De vælge *ON/V*. Hvis De vælger *ON/AV* for en station, hvor kun billedsignalet er kodet, kan lyden forsvinde, når signalet bliver dekodet.

Bemærk: Hvis De slutter en ekstra dekoder til stikdåsen mærket AV på BeoVision Avant og De indtaster *Decoder-2* (dekoder-2) i AV Source (AV kilde) menuen (se side 50, *Ekstra videoudstyr*), kan De vælge mellem *1/AV* eller *1/V* for dekoder-1 og *2/AV* eller *2/V* for dekoder-2, eller *OFF* (slukket) for ingen dekoder.

**Sound** (mono/stereo/sprog)... De kan have flere forskellige lydtyper til rådighed på en TV-station, f.eks. stereo- og monolyd eller flere forskellige sprog. Tryk ▲ eller ▼ for at skifte mellem de muligheder, den aktuelle udsendelse giver, og tryk så GO, når De hører/ser den lydtype, De ønsker at fastindstille.

Bemærk: Selv om De fastindstiller en lydtype/sprog på denne måde, kan De stadig skifte mellem de forskellige typer, mens De ser den pågældende TV-station.

Tryk *LIST* (liste) for at få stikordet *SOUND\** (lydtype) eller *MONO\** vist på fjernbetjeningen Beo4, tryk så *GO* flere gange for at ændre lyd. Se side 35, *Skifte lydtype*, for yderligere oplysninger om de forskellige typer lyd, De har til rådighed.

\*Bemærk: For at få stikordet *SOUND* eller *MONO* vist i displayet på Beo4 skal det tilføjes til *LIST*-funktionen i Beo4, se afsnittet *Ekstra funktioner i Beo4*, side 67.

**Format...** De har to formatindstillinger til rådighed, og De kan fastindstille et format for hvert TV-program. Standardindstillingen er 15:9, men hvis der er "støj" i højre og venstre side af billedet, kan De vælge 14:9 formatet i stedet, således at forhænget på fjernsynsskærmen kan skjule "støjen". De kan stadig ændre billedformat for hvert enkelt program, selv om De har fastindstillet en bestemt indstilling, se side 56-57.

**Sådan fjernes en indstillet TV-station...**

Tryk *MENU* for at kalde hovedmenuen frem, tryk 3 for at vælge *TV list* (liste over TV-programmer) og tryk *GO* for at kalde listen over TV-programmer frem, brug ▲ og ▼ tasterne for at flytte markøren til den station, De ønsker at fjerne. Tryk så på *MENU* knappen. Når skiltet *Clr?* (slet?) bliver vist, skal De trykke *GO* for at slette programmet. Se afsnittet *Programlister* på side 25 for yderligere oplysninger.

**MENU**

Tryk for at kalde hovedmenuen frem

**Hovedmenuen kommer frem...**

derefter

**4**

Tryk for at kalde *Setup* menuen frem. Hvis punktet Sat er i menuen, vil *Setup* i stedet være punkt nummer 5

**Setup (opstilling) menuen kommer frem...**

**GO**

Tryk for at vælge det første punkt, *Tuning* (indstilling)

**Menuen, der giver adgang til Tuning (indstilling), kommer frem...**

**2**

Tryk for at vælge *V.Tape*. Hvis punktet Sat er i menuen, vil *V.Tape* i stedet være punkt nummer 3

**V.Tape tuning (indstilling af videobåndoptager) menuen kommer frem...**

derefter

**1**

Indtast det TV-programnummer, De ønsker, f.eks. program 12

**2**

▶▶  
eller

Tryk for at flytte markøren til de andre punkter i menuen

◀◀

▲  
eller

Tryk for at finindstille efter behov eller for at få vist andre valgmuligheder for de forskellige punkter i menuen

▼

derefter

**GO**

Tryk for at fastindstille de oplysninger, De har indtastet

## Videobåndoptager og TV-stationer

Når De fastindstiller TV-stationerne på programnumre i Deres BeoVision Avant, bliver deres programnumre også automatisk fastindstillet i videobåndoptageren.

TV-programnumrene i videobåndoptageren anvendes f.eks. til optagelse.

Under meget særlige omstændigheder kan De eventuelt finde det nødvendigt at indtaste specielle oplysninger under et sådant TV- programnummer med henblik på optagelse. Dette kan f.eks. være oplysninger om hvilken tuner, der skal anvendes til en optagelse eller lignende... Sådanne oplysninger skal tages ind i den specielle *V.Tape tuning* menu, som det er beskrevet på disse sider.

Hvert punkt i *V.Tape tuning* er udførligt beskrevet på næste side...

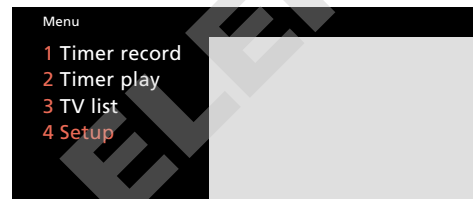

Hovedmenu

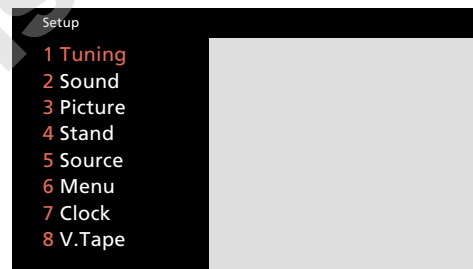

Setup menuen



Tuning menuen, der giver adgang til indstilling



V.Tape tuning menuen

**Hvad indeholder V.Tape tuning menuen...**

**Pr** (TV-program)... TV-programnummeret kommer frem her.

**Fine** (finindstilling)... For at finindstille en station, når den benyttes via videobåndoptageren.

**Source** (valg af bestemt kilde)... De kan give videobåndoptageren besked om at *hente sine oplysninger* fra en bestemt kilde, når den optager et bestemt TV-program.

**V.Tape tuner (videobåndoptagerens Tuner)...**

Dette er grundindstillingen, som bør vælges i langt de fleste tilfælde. TV-programmet bliver optaget fra videobåndoptagerens Tuner, og De kan derfor se et andet TV-program, mens optagelsen foregår.

**TV tuner (fjernsynets Tuner)...** Dette bør vælges, hvis De ønsker at optage et bestemt program direkte fra fjernsynet. I dette tilfælde kan De ikke se et andet TV-program, mens optagelsen foregår.

**V.Tape decoder (videobåndoptagerens dekoder)...** Dette bør vælges, hvis De ønsker at optage via en dekoder, der er sluttet til stikdåsen V-tape decoder.

**Sound** angiver den lydtype, De vælger at fastindstille på et bestemt programnummer.

**Stereo...** Angiver, at der vil blive valgt stereolyd på et programnummer, eller at den bedst mulige lyd eller lyd kvalitet vil blive valgt.

**Mono...** Angiver, at der altid vil blive valgt mono-lyd.

## Indstilling af Satellitstationer

**MENU** Tryk for at kalde hovedmenuen frem  
**Hovedmenuen kommer frem...**

derefter

**5** Tryk for at kalde *Setup* menuen frem  
**Setup (opstilling) menuen kommer frem...**

**GO** Tryk for at vælge det første punkt,  
*Tuning* (indstilling)  
**Menuen, der giver adgang til Tuning, kommer frem...**

**2** Tryk for at kalde *Sat tuning*  
(satellitindstilling) menuen frem  
**Den første Sat tuning menu kommer frem**

derefter

**▲** Tryk for at søge efter den næste  
(eller foregående) Satellitstation

**▼**

En alternativ mulighed...  
indtast den nøjagtige frekvens i  
stedet

**▶▶** Tryk for at flytte markøren til de  
eller andre punkter i menuen

**◀◀**

derefter Tryk **▲** eller **▼** for at få vist valg-  
mulighederne for de enkelte  
punkter, eller indtast værdier ved  
hjælp af taltasterne...

Indtast de nødvendige oplysninger...

derefter

**GO** Tryk for at fastindstille stationen  
eller...

Ryk videre til punktet *More* (mere) og tryk **GO** for  
at fremkalde den **anden Sat tuning menu...**

...indtast de nødvendige oplysninger, tryk **GO** for  
at fastindstille dem og vende tilbage til den første  
*Sat tuning* menu...

**GO** Tryk for endeligt at fastindstille  
Satellitstationen

**EXIT** Tryk **EXIT** for at fjerne menuerne,  
eller tryk **GO** for at fortsætte  
indstillingen...

### Før du går i gang...

Hvis du ønsker at stille ind på et andet sende-  
system, skal du kontrollere, at det pågældende  
system er vist i den anden *Sat tuning* menu, før du  
begynder at indstille en Satellitstation. Se punktet  
*System* på næste side for yderligere oplysninger!

For at kunne indstille Satellitstationer  
skal du kalde *Sat tuning* (satellitind-  
stilling) menuen\* frem.

Du kan fastindstille 119 forskellige  
Satellitstationer (TV- og radio) på egne  
programnumre, og du har også mulig-  
hed for at navngive hvert enkelt  
programnummer.

Du kan om nødvendigt kalde den  
anden *Sat tuning* menu frem for f.eks.  
at finindstille stationen, angive om  
stationen kræver en dekoder tilsluttet  
samt vælge den ønskede lydtype. Hvis  
det er nødvendigt at indstille lyden,  
skal du kalde den specielle lydindstil-  
lingsmenu frem via den anden *Sat  
tuning* menu.

Hvert enkelt punkt i *Sat tuning*  
menuerne er udførligt beskrevet på de  
næste sider...

\*Bemærk: For at kunne modtage Satellit-TV-  
stationer skal dit BeoVision Avant være udstyret  
med en BeoSat satellitmodtager.

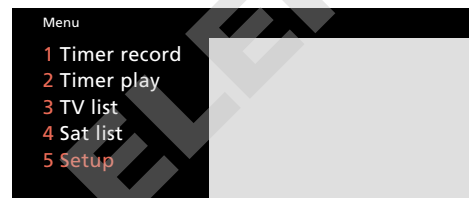

Hovedmenu

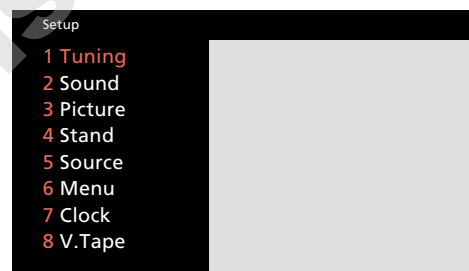

Setup menuen



Tuning menuen, der giver adgang til indstilling



Den første Sat tuning menu

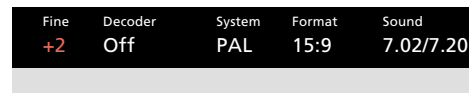

Den anden Sat tuning menu

### Hvad indeholder den første *Sat tuning* menu...

**Freq** (frekvens)... Søgningen standser ved den første station, der udsender et acceptabelt signal. Hvis dette ikke er den station, du ønsker, skal du trykke ▲ eller ▼ igen for at fortsætte søgningen.

En anden mulighed er, at du kan indtaste den nøjagtige frekvens ved hjælp af taltasterne.

**Pol** (polaritet)... Tryk ▲ eller ▼ for at opnå den bedste billedkvalitet. *Pol* kan indstilles på:  
*Vert...* for vertikal polarisering  
*Hor...* for horisontal polarisering  
*00 - 63...* for en numerisk angivelse af polariseringen (kun relevant hvis polariteten er indstillet på *Skew* i opstillingsmenuen for parabolantennen\*).

**(Pos** (parabolposition))... Dette punkt bliver kun vist, hvis din parabolantenne er motorstyret med en tilsluttet *Positioner*. *Pos* giver en numerisk angivelse af parabolantennens position.

**(LNB** (Low Noise Block Converter))... Dette punkt bliver kun vist, hvis du har registreret mere end een LNB i *ODU setup* (opstilling af parabolantenne) *menuen*\*. Følgende valgmuligheder er til rådighed: *Astra*, *1West*, *Hot Bird*, *Uni-LNB*, *Telecom*, *SMATV*, *Custom* og *None*. De *LNB* muligheder, du vælger, bliver vist i den første *Sat tuning* menu.

\*Bemærk: For yderligere oplysninger om opstillingsmenuen for parabolantennen henvises til *ODU Setting up guide*.

**Pr** (programnummer)... Programnumrene (1-119) er til rådighed for fastindstilling af stationer.

**Name** (navngivning af programmer)... Du kan give stationerne et navn, hvis du ønsker det.

Navnet kan indeholde op til ti karakterer, herunder bogstaverne A-Z, tal og punktum. Når punktet er oplyst med rød tekst, kan du begynde at "skrive".

Tryk ▲ eller ▼ for at få vist en karakter. Tryk 0 for at skifte fra store til små bogstaver eller omvendt. Tryk derefter ►► for at flytte videre til positionen for næste karakter. Fortsæt med at "skrive" navnet ved hjælp af denne metode.

Bemærk: Hvis det er en Satellit *radio* station, du har stillet ind på, kan du anføre dette i navnet (f.eks. *R* for *radio*), således at du kan skelne mellem Satellit *radio*- og *TV*-stationer.

**Tryk så GO for at gå videre til More...** Når du har indtastet de oplysninger, du ønsker, skal du trykke GO for at fastindstille din Satellitstation eller...

**More** (mere)... Det kan være, du finder det nødvendigt at finindstille, fastsætte tilstedeværelsen af dekoder og satellit-sendesystem samt vælge en lydtype. Når punktet *More* er oplyst, kan du kalde den anden *Sat tuning* menu frem.

### Hvad indeholder den anden *Sat tuning* menu...

**Fine** (finindstilling)... Du har mulighed for at finindstille for at opnå den bedst mulige billedkvalitet.

**Decoder** (dekoder)... Der skal tilsluttes en dekoder for at kunne modtage kodede Satellitstationer.

For at aktivere dekoderen automatisk for et bestemt programnummer skal du indstille punktet *Decoder* (dekoder) på en af de følgende *On* (tændt) valgmuligheder, når du stiller ind på en koded Satellitstation:

*ON/AV...* (dekoder tændt) hvor både lyd- og billedsignalerne er koded  
*ON/V...* (dekoder tændt) hvor kun billedsignalerne er koded  
*OFF...* (dekoder slukket) hvis der ingen dekoder er.

For de fleste kodede stationers vedkommende skal du vælge *ON/AV* for at kunne modtage både lyd og billeder. Hvis det kun er billedsignalet, der er koded, skal du vælge *ON/V* for at modtage både programmets lyd og billede korrekt. Hvis du vælger *ON/AV*, kan lyden forsvinde, når signalet bliver dekoderet.

Bemærk: Du kan vælge mellem *1/AV* eller *1/V* for dekoder 1 og *2/AV* eller *2/V* for dekoder 2, eller *OFF* (slukket) for ingen dekoder, hvis du slutter en *ekstra* dekoder til stikdåsen mærket *AV* og indtaster den rigtige oplysning, *Decoder-2* (dekoder 2) i *AV Source* (kilde) menuen (se side 50, *Ekstra videoudstyr*).

**System** (satellit sendesystem)... Du kan skifte mellem følgende systemer: *PAL*, *MAC*, *BB* (BaseBand), *PAL OBW* (valgfri båndbredde), *MAC OBW* eller *BB OBW*. Bemærk, at hvis du indstiller punktet *System* på nogen af *MAC* eller *BB* valgmulighederne, har du ikke mulighed for at vælge eller indstille valgmuligheder for *Sound* (mono/stereo/sprog), med mindre du har valgt *ON/V* under punktet *Decoder* (dekoder) i denne anden indstillingsmenu.

>> Se næste side for den fortsatte beskrivelse af punkterne i menuen, herunder punkterne i *Sound tuning* (lydindstilling) menuen...

>> Se næste side for yderligere oplysninger om, hvordan du fjerner en **Sat station**, du har fastindstillet!

#### Bemærk venligst...

*BeoVision Avants satellitenhed er forprogrammeret med stationer fra nogle af de satellitter, der sender for øjeblikket.*

**Format...** De har to formatindstillinger til rådighed, og De kan fastindstille et format for hvert Satellitprogram. Standardindstillingen er 15:9, men hvis der er "støj" i højre og venstre side af billedet, kan De vælge 14:9 formatet i stedet, således at forhænget på fjernsynsskærmen kan skjule "støjen". De kan stadig ændre billedformat for hvert enkelt program, selv om De har fastindstillet en bestemt indstilling, se side 56-57.

**Sound** (mono/stereo/sprog)... Du kan have flere forskellige lydtyper til rådighed på en Satellitstation, f.eks. både stereo- og monolyd eller flere forskellige sprog. Hvis disse lydtyper ikke kommer frem automatisk, kan det være nødvendigt at kalde en lydindstillingsmenu frem for at indstille den ønskede lydfrekvens.\*

Tryk ▲ eller ▼ for at skifte mellem de muligheder, den aktuelle udsendelse giver, og stands så, når du kan høre og/eller se den lydtype, du ønsker at fastindstille.

Bemærk: Selv om du har fastindstillet din foretrukne lyd/sprog, kan du stadig skifte mellem de forskellige lydtyper, mens du ser eller lytter til det pågældende Satellitprogram. Se side 35, *Skifte lydtype*, for yderligere oplysninger om de forskellige typer lyd, du har til rådighed.

\*Bemærk: *Sound tuning* (lydindstilling) menuen kaldes frem ved at trykke på MENU, når ordet *Sound* er lyst op.

#### Hvad indeholder *Sound tuning* menuen...

**Sound** (lyd)... Du kan vælge mellem Stereo og Mono. Tryk ▲ eller ▼ for at afdække valgmulighederne.

#### (Freq)... (frekvens)

Er kun til rådighed, hvis du har valgt Mono lyd. Indstil mono lydfrekvensen.

**Bandwidth** (båndbredde)... Følgende valgmuligheder er til rådighed for *Bandwidth*: 130 KHz, 280 KHz og 450 KHz. Tryk ▲ eller ▼ for at afdække valgmulighederne. Hvis *Sound* er indstillet på *Stereo*, bliver båndbredden automatisk indstillet på 130 KHz, og det vil slet ikke være muligt at vælge dette punkt.

**Deemphasis** (modbetoning)... For at opnå den bedst mulige lyd kan det være nødvendigt at modbetone lydsignalet i samme grad som det blev forbetonet, da det blev udsendt. Vælg den ønskede mulighed: 50, 75 eller J17.

**Expand** (udvid)... For at opnå den bedst mulige lyd kan det være nødvendigt at udvide lydsignalet. Dette er typisk aktuelt, når den udsendte lyd er et stereosignal. Funktionen kompenserer for de ændringer, der forekommer i lydelementerne, bas og diskant, under transmissionen. For at tilkoble funktionen skal *Expand* indstilles på *On* (tændt), mens *Expand* skal indstilles på *Off* (slukket) for at frakoble funktionen.

**Sound level** (lydniveau)... Du kan vælge et bestemt lydniveau for en bestemt station. Da nogle stationer udsender programmer med forskelligt lydniveau, kan du vælge f.eks. at skru ned for det forprogrammerede lydniveau. Du har valgmulighederne *Normal* og *Low* (lav) til rådighed.

**Picture** (billedskærm)... Dette angiver, om en station er en Satellit radio- eller TV-station.

*On* (tændt)... Dette betyder, at billedskærmen vil blive tændt – til Satellit TV-stationer.

*Off* (slukket)... Dette betyder, at billedskærmen ikke vil blive tændt, kun lyden vil blive gengivet – til Satellit radiostationer.

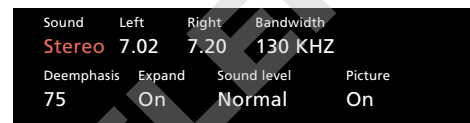

*Sound tuning* (lydindstilling) menuen – til manuel indstilling af lydfrekvenser for Satellitstationer.

#### Sådan fjernes en indstillet Satellitstation...

Tryk MENU for at kalde hovedmenuen frem, tryk 4 for at vælge *Sat list* (liste over Satellitprogrammer) og tryk GO for at kalde listen over Satellitprogrammer frem, brug ▲ og ▼ tasterne for at flytte markøren til den station, du ønsker at fjerne. Tryk så på MENU knappen. Når stikordet *Clr?* (slet?) bliver vist, trykker du GO for at slette programmet. Se afsnittet *Programlister* på side 25 for yderligere oplysninger.



## Indstilling og kontrol af klokkeslæt

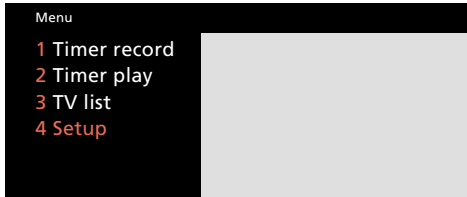

Hovedmenuen

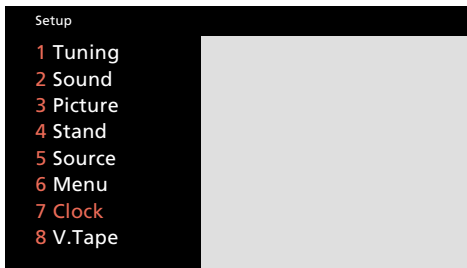

Setup menuen



Ur-menuen – klokken er nu 14:00.

BeoVision Avant viser:

Jan...	for januar	Mon...	for mandag
Feb...	for februar	Tue...	for tirsdag
Mar...	for marts	Wed...	for onsdag
Apr...	for april	Thu...	for torsdag
May...	for maj	Fri...	for fredag
Jun...	for juni	Sat...	for lørdag
Jul...	for juli	Sun...	for søndag
Aug...	for august		
Sep...	for september		
Oct...	for oktober		
Nov...	for november		
Dec...	for december		

BeoVision Avant har et indbygget 24-timers ur, der sikrer, at Deres tidsprogrammeringer udføres korrekt. De kan indstille og synkronisere uret i BeoVision Avant med klokkeslættet i Tekst-TV, der evt. udsendes af et nationalt TV-program.

### Indstilling og synkronisering af klokkeslæt...

Kontroller, at De har stillet ind på en national TV-station, der udsender Tekst-TV. Kald så *Clock* (ur) menuen frem og indstil punktet *Synch* (synkronisering) til *Yes* (ja). Tryk så GO, og det korrekte klokkeslæt vil blive indstillet for Dem.

### Hvis De selv ønsker at stille uret...

Hvis De ikke ønsker at synkronisere uret med Tekst-TV, skal punktet *Synch* vise *No* (nej). Derefter kan De indstille uret selv. Brug taltasterne til at indtaste det korrekte klokkeslæt.

### Permanent visning af uret...

For altid at få uret vist i displayet på BeoVision Avant når det er tændt, skal De indstille punktet *Display* i menuen til *Yes* (ja). De vil selvfølgelig stadig få en kort meddelelse i displayet, hvis De foretager en eller anden betjeningsfunktion.

### Visning af klokkeslæt på kommando...

Hvis De ikke ønsker klokkeslættet vist i displayet, når systemet er tændt, skal der stå *No* (nej) under *Display*. De kan nu kalde uret frem på kommando. Tryk på LIST, indtil stikordet *CLOCK* (ur) står i displayet, og tryk så GO for at se klokkeslættet.

Tænd for et nationalt TV-program, der udsender Tekst-TV...

Tryk for at kalde hovedmenuen frem **Hovedmenuen kommer nu frem...**

MENU

derefter

Tryk for at kalde *Setup* menuen frem Hvis punktet *Sat* er i menuen, vil *Setup* være punkt nummer 5 **Setup menuen kommer frem...**

4

For at vælge punkt nummer 7, *Clock* **Clock (ur) menuen kommer frem...**

7

### For at synkronisere med Tekst-TV...

Tryk for at flytte til punktet *Synch*



Tryk for at få *Yes* (ja) vist under *Synch* i menuen



eller



derefter

Tryk for at synkronisere uret



Brug ▲, ▼ eller taltasterne til at indtaste de nødvendige oplysninger for de øvrige punkter, f.eks. *Dato*, *Display* o.s.v., og tryk så GO for at fastindstille Deres ur-indstilling

### Hvis De selv ønsker at indstille uret...

Brug ►► eller ◀◀ for at flytte til punktet *Time* (klokkeslæt) – derefter Brug taltasterne til at indtaste korrekt klokkeslæt

0

til

9

Brug ►► til at flytte til de andre punkter i menuen; brug så ▲, ▼ eller taltasterne til at indtaste de nødvendige oplysninger for de øvrige punkter...

Tryk for at fastindstille Deres ur-indstilling



Tryk for at fjerne skærmmenuerne



## Fastindstilling af drejesoklens position

MENU

Tryk for at kalde hovedmenuen frem

**Hovedmenuen kommer nu frem...**

derefter

4

Tryk for at kalde *Setup* menuen frem  
Hvis punktet Sat er i menuen, vil  
*Setup* være punkt nummer 5  
**Setup (opstilling) menuen  
kommer frem...**

4

Tryk for at kalde *Stand*  
(motordrejesokkel) menuen frem

**Stand (motordrejesokkel)  
menuen kommer frem...**

▼

Tryk indtil position 1, 2 eller 0 bliver  
vist; stands når den mulighed, De  
ønsker at fastindstille en  
drejesokkelposition for, bliver vist

derefter

◀◀

Drej BeoVision Avant til den ønskede  
position

▶▶

derefter

GO

Tryk for at fastindstille den aktuelle  
position (som position 1, 2 eller 0)

Gentag denne procedure, hvis De  
ønsker at fastindstille oplysninger for  
alle de tre mulige  
drejesokkelpositioner

derefter

EXIT

Tryk for at fjerne skærmmenuerne

BeoVision Avant har en motordreje-  
sokkel, som giver Dem mulighed for at  
dreje hele systemet ved hjælp af fjern-  
betjeningen Beo4.

Når De slukker for systemet, drejer det  
automatisk tilbage til en neutral Stand-  
by position (0), med mindre De har  
fastindstillet en anden Stand-by  
position.

De kan fastindstille de to positioner,  
De foretrækker mest (position 1 og 2),  
samt en passende Stand-by position for  
systemet\*. BeoVision Avant drejer så  
automatisk mod den position, De har  
givet det besked på.

Når De herefter tænder for BeoVision  
Avant, vil det dreje til Deres mest  
foretrukne, fastindstillede position (1).  
De kan nu vælge, hvilken fastindstillet  
position, De vil dreje det til: 2, 0 eller  
tilbage igen til 1.

\* Bemærk: I stedet for at trykke ◀◀ eller ▶▶ for  
at vælge position kan De dreje BeoVision Avant til  
den ønskede position manuelt.

Menu

1 Timer record  
2 Timer play  
3 TV list  
4 Setup

Hovedmenuen

Setup

1 Tuning  
2 Sound  
3 Picture  
4 Stand  
5 Source  
6 Menu  
7 Clock  
8 V.Tape

Setup menuen

Stand position

1

Turn TV to preferred position

*Stand position (position for drejesokkel) menuen  
giver Dem mulighed for at fastindstille de  
positioner for drejesokklen, der passer Dem bedst,  
når De vil se fjernsyn.*

## Til-/frakobling af menu "huskelinje" funktionen (On/Off)

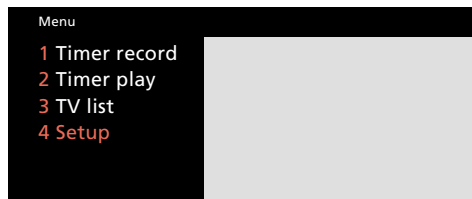

Hovedmenuen

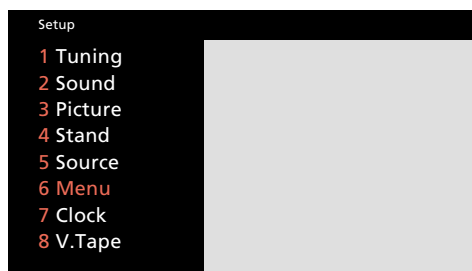

Setup menuen



Menuen for Menu Reminder (menu "huskelinje") funktionen – De kan til- eller frakoble denne automatiske menu (indstille den på On eller Off) efter behag.

Når De betjener BeoVision Avant via skærmmenuerne, kan De nogle gange som hjælp til Deres betjening kalde ekstra funktioner frem ved at trykke en gang til på knappen MENU.

Hver gang der er en ekstra funktion til rådighed, kommer der automatisk en lille "huskelinje" frem nederst i menuen for at påminde Dem om funktionen. Der kan f.eks. stå "Press MENU to call up Teletext" (tryk MENU for at kalde Tekst-TV frem).

De kan dog vælge at frakoble denne funktion, så "huskelinjen" ikke kommer frem i skærmmenuerne, men det er så kun de vejledninger, der gives på skærmen, De frakobler. De kan stadig betjene de ekstra funktioner ved at trykke på MENU knappen.

Kald hovedmenuen frem

MENU

Hovedmenuen kommer frem...

derefter

Tryk for at kalde *Setup* menuen frem  
Hvis punktet Sat er i menuen, vil *Setup* være punkt nummer 5

4

**Setup (opstilling) menuen kommer frem...**

Tryk for at vælge punkt nummer 6, *Menu*

6

**Menuen for Menu Reminder (menu "huskelinje") funktionen kommer frem...**

Tryk for at skifte mellem *Menu Reminder On* (tilkoblet) eller *Off* (frakoblet)



derefter







Tryk for at fastindstille Deres valg

GO

Tryk for at fjerne skærmmenuerne

EXIT

## Sådan tænder De for et TV- eller Satellitprogram

-  Tænder for det TV-program, De så sidst
-  Tænder for det Satellitprogram, De så sidst
-  Anvend taltasterne til at vælge et til
-  9
-  Tryk for at springe gennem eller
-  ▼

TV 3

SAT 12

*Displayangivelser på BeoVision Avant, der viser kilden og programnummeret*

For at tænde trykker De blot på den pågældende kildeknop: TV eller SAT. BeoVision Avant drejer sig til dets fastindstillede position. Det TV- eller Satellitprogram, De så sidst, kommer frem på skærmen.

De kan nu vælge det program, De ønsker at se.

-  Tryk for at starte afspilning af videobåndet
-  Tryk for at standse afspilningen (i pause)
-  Tryk igen for helt af stoppe afspilningen
-  Tryk når som helst for at starte/ fortsætte afspilningen af båndet
-  Tryk for at spole båndet tilbage eller
-  Tryk for at spole båndet frem
-  Tryk for at søge tilbage gennem båndet
- eller
-  Tryk for at søge fremad gennem båndet

## Afspilning af videobånd

LOAD

TAPE

*Load (ilæg) og Tape (bånd) vises skiftevis i displayet for at bede Dem om at ilægge et bånd*

V. TAPE 2

*Displayet viser kilden, V.TAPE (videobånd-optager), og nummeret på den optagelse, De ser*

For at starte afspilning af det bånd, De har lagt i videobåndoptageren, trykker De blot på knappen V TAPE.

De kan nu standse båndet (i pause) og så vælge enten at fortsætte afspilningen eller stoppe videobåndoptageren. De kan altid spole båndet tilbage eller fremad samt søge tilbage eller fremad på båndet.

## Lydstyrkeregulering og slukning

De hæver og sænker lydstyrken samt slukker for lyden fra højttalerne ved hjælp af lydstyrkeknappen på Beo4.

VOL 38

Angivelse af lydstyrken

Tryk for at hæve lydstyrken



Tryk for at sænke lydstyrken



Tryk for at slukke (Stand-by)



For at slukke BeoVision Avant skal De trykke på den røde Stand-by knap •.

## Sådan drejes BeoVision Avant

Når De tænder BeoVision Avant, drejer det sig helt automatisk mod det sted, De foretrækker at sidde og se fjernsyn, men De kan så dreje det til netop den position, De ønsker.

STAND

Angivelsen viser, at De kan eller er ved at dreje BeoVision Avant på motordrejesoklen

De kan fastindstille tre forskellige positioner i systemet: position 1 (den foretrukne), position 2 (næste foretrukne) og position 0 (neutral).

På side 18 kan De se, hvordan De fastindstiller positioner for motordrejesoklen...

Tryk indtil stikordet STAND bliver vist i displayet på Beo4

LIST

Tryk for at dreje systemet mod venstre

derefter  
◀◀  
eller

Tryk for at dreje systemet mod højre

▶▶

Eller,  
Indtast den position, De ønsker

1  
eller

2  
eller

0

Tryk for at fjerne stikordet STAND fra displayet

EXIT

CENTER v/Henriksens ELEKTRO

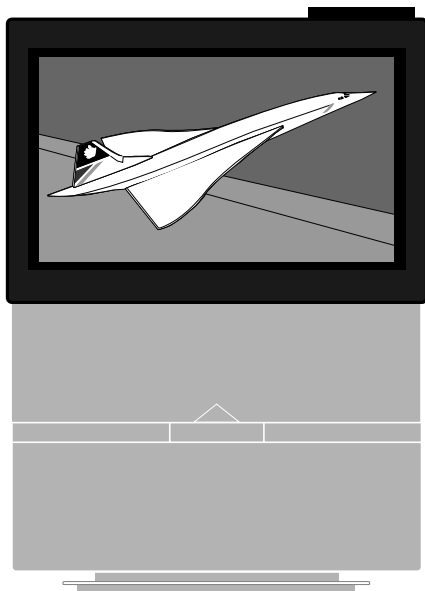
**Før De går i gang...**

For at kunne modtage Satellit-programmer som beskrevet i dette afsnit, skal Deres BeoVision Avant være udstyret med en Satellitmodtager.

- 24 *Daglige betjeninger*
- 25 *Programlister*
  - Sådan bruges programlisterne, 25*
- 26 *Tekst-TV*
  - Sådan hentes Tekst-TV-siderne frem, 26*
  - Hukommelsessider, 26*
  - Fastindstilling af en Tekst-TV-side som en hukommelsesside, 27*
  - Sådan bruges de grundlæggende Tekst-TV-funktioner, 28*
  - Sideopdatering, 29*
  - Undertekster på Tekst-TV, 29*
  - Programmering af videobånd optagelser via Tekst-TV, 30*
  - Sådan bruges "Fastext" systemet, 32*
- 33 *Billede og lyd*
  - Justering af billedet, 33*
  - Justering af lyden, 34*
  - Skifte lydtype, 35*
- 36 *Billede-i-billede*

**TV** Tænder for det TV-program, De så sidst

**SAT** Tænder for det Satellit-TV-program, De så sidst

**▲** Tryk for at skifte mellem eller



programmerne

**0** Tryk for at vælge et bestemt til



programnummer (TV 1-99, SAT 1-119)

**TEXT** Skifter til Tekst-TV

**▶▶** Tryk for at blade gennem de fire eller



hukommelsesider

**0** Brug taltasterne til at indtaste den Tekst-TV-side, De ønsker

**EXIT** Tryk for at komme tilbage til det TV-program, De så

**^** Hæver lydstyrken

**v** Sænker lydstyrken

**●** Slukker fjernsynet

## Se et program

De betjeninger, der er vist på denne side, er de mest almindelige, daglige funktioner:

- Tænde for et TV-program
- Tænde for et Satellit-TV-program
- Vælge andre programmer
- Betjening af Tekst-TV
- Regulere lydstyrke
- Slukke

Programlisterne, som er beskrevet på næste side, kan måske hjælpe Dem, når De skal vælge TV- eller Satellit-TV-programmer...

BeoVision Avant har en Tekst-TV-funktion, der formindsker tiden, det tager at kalde en Tekst-TV-side frem.

Ved at fastindstille de Tekst-TV-sider, De oftest bruger, som hukommelses- eller yndlings-sider, opnår De større fordele, når De anvender informations-systemet i Tekst-TV\*.

\* Bemærk: De kan finde yderligere oplysninger om brugen af Tekst-TV på side 26-32.

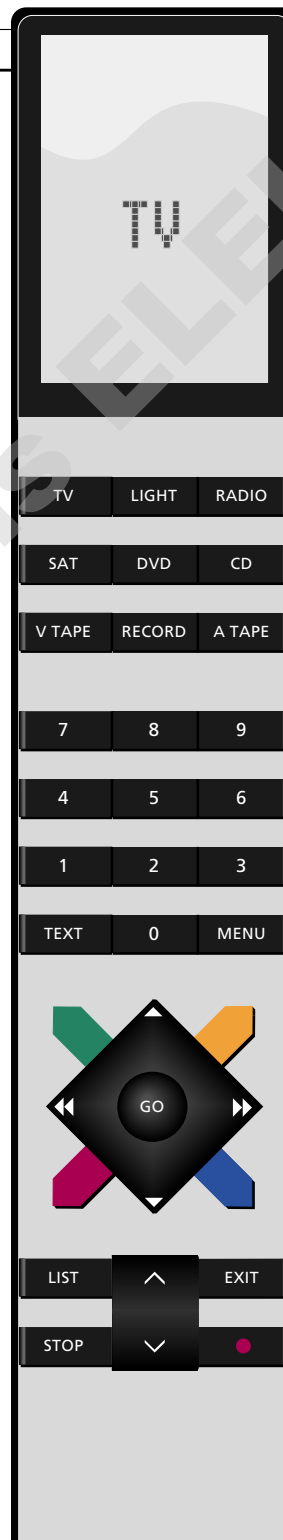



## Sådan bruges programlisterne

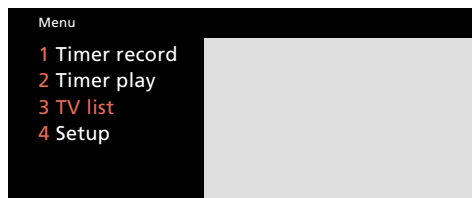

Hovedmenuen – hvis SAT (satellitmodtager) er indbygget i Deres system, vil Sat list (Satellit-TV-listen) være punkt 4, mens Setup (opstilling) vil være punkt 5.

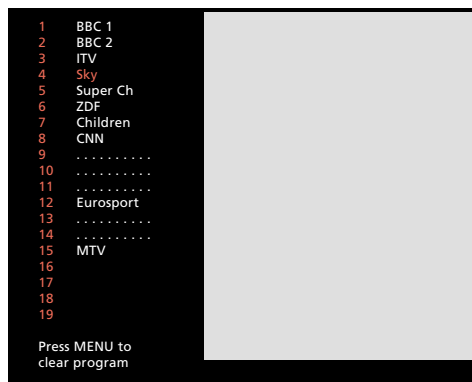

TV-programlisten. Stiplede linjer betyder, at der er fastindstillet en station på det pågældende nummer, men stationen er ikke navngivet. Står der kun et tal, betyder det, at det pågældende nummer er ledigt.

Alle Deres TV-programmer er opført i en programliste, som De kan kalde frem på skærmen\*. På denne side beskrives, hvordan De bruger programlisten...

Når De kalder *TV-programlisten* frem, vil en af *listens* fem sider komme frem på skærmen og vise programnumrene 1-19, 20-39 o.s.v. op til 80-99 – samt programmets navn, hvis De har navngivet det. De vil altid få den side frem på skærmen, der indeholder det programnummer, De ser i øjeblikket.

Følg de fremgangsmåder, der er skitseret til højre på denne side for at anvende listen...

\* Bemærk: Hvis Deres BeoVision Avant er udstyret til at modtage Satellit-TV-programmer, er der en separat liste for henholdsvis TV-programmer og Satellit-TV-programmer. Begge lister betjenes som beskrevet på denne side. Satellit-TV-programlisten indeholder seks sider og i alt 119 programnumre.

Tryk for at kalde hovedmenuen frem på skærmen

MENU

**Hovedmenuen kommer frem...**

Tryk for at kalde *TV-programlisten* frem

3

Siden med det programnummer, De ser i øjeblikket, kommer frem på skærmen...

Tryk for at springe gennem programmerne i listen, ét efter ét

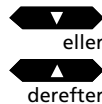

Tryk for at skifte til det program, De står på i listen

GO

Eller...

Tryk for at blade gennem listen, side efter side



Indtast nummeret for det program, De ønsker at se, for eksempel program nummer 5

5

For at fjerne en station fra listen...

Tryk for at oplyse det programnummer, De ønsker at slette

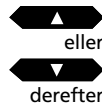

Tryk på MENU knappen for at kalde stikordet *Clr?* (slet) frem på skærmen

MENU

derefter

Tryk GO for at slette programmet; De kan nu ikke længere kalde programmet frem

GO

Fjerner når som helst menuerne fra skærmen, og De vender tilbage til at se det program, De oprindeligt så

EXIT

## Sådan hentes Tekst-TV-siderne frem

- TEXT** Skifter til Tekst-TV
- ▶▶** Tryk for at vælge en af de fire hukommelsessider  
**eller**  
**◀◀**
- 3** Tryk for at vælge en bestemt side, derefter  
**0** for eksempel side 302  
**derefter**  
**2**
- Eller...
- ▲** Tryk for at komme til næste side  
**eller**  
**▼** Tryk for at komme til foregående side
- 
- EXIT** Tryk for at forlade Tekst-TV
- De kan også trykke på en kildeknop, f.eks. TV, for at forlade Tekst-TV

Tekst-TV er et informationssystem, som mange TV-stationer anvender til nyheder, vejrudsigter og anden information af almen interesse.

Når De trykker TEXT, får De det Tekst-TV-program frem, der udsendes af den TV-station, De ser lige nu.

Tekst-TV-redaktionen udsender en såkaldt indeksside (som regel side 100). Denne side viser overskrifterne for de informationer, De kan finde i Tekst-TV og giver henvisning til sidenumre, hvor De kan læse mere.

Fjernsynet indeholder fire specielle hukommelsessider, som De kan anvende til at fastindstille de Tekst-TV-sider, De bruger mest. Hukommelsesside 1, som normalt er indekssiden, kommer frem som den første side, hver gang De skifter til Tekst-TV\*.

\* Bemærk: Hvis De kalder Tekst-TV frem, mens De ser f.eks. et TV-program, forlader Tekst-TV og så kalder det frem igen uden at have skiftet TV-program i mellemtiden, vil den side, der først kommer frem, være den side, De kaldte frem, sidst De skiftede til Tekst-TV.

### Hukommelsessider...

Der er fire hukommelsessider til rådighed for hver TV-station, De har stillet ind på. Den første Tekst-TV-side, der kommer frem på skærmen, er den fastindstillede hukommelsesside 1, hvilket angives ved stikordet MEMORY 1 på skærmen. Fra fabrikken er Tekst-TV side 100 fastindstillet som MEMORY 1, side 200 som MEMORY 2, side 300 som MEMORY 3 og side 400 som MEMORY 4.

De kan naturligvis ændre denne indstilling og fastindstille de hukommelsessider, De ønsker.

Hvis De stiller ind på f.eks. et andet TV-program og kalder Tekst-TV frem, vil den første side, der bliver vist på skærmen, enten være den fra fabrikken fastindstillede MEMORY 1 side eller den MEMORY 1 side, De selv har fastindstillet.

Hvis De stiller ind på (Tuning) en ny station, vil hukommelsessiderne igen blive stillet tilbage på 100, 200, 300 og 400.

## Fastindstilling af en Tekst-TV-side som en hukommelsesside...

Når De går ind i Tekst-TV, giver BeoVision Avant Dem øjeblikkelig adgang til såvel de fire hukommelsessider som alle andre sider, De måtte ønske at læse samt til deres respektive undersider.

Vi anbefaler derfor, at De som hukommelsessider fastindstiller de sider, De bruger mest, så De får hurtigere adgang til dem.

For at fastindstille en almindelig Tekst-TV-side som en hukommelsesside, skal De følge den fremgangsmåde, der er vist i højre spalte på denne side.

### Fastindstillede hukommelsessider og BeoLink...

Hvis De har BeoLink tilsluttede fjernsyn, og De skifter til Tekst-TV, kommer Deres egne fastindstillede hukommelsessider kun automatisk frem på det fjernsyn, hvor de er fastindstillet.

De hukommelsessider, der for eksempel er fastindstillet på hovedrummets fjernsyn, overføres ikke til BeoLink tilsluttede fjernsyn. De skal fastindstille Deres egne hukommelsessider på hvert enkelt fjernsyn.

For at fastindstille en aktuell Tekst-TV-side som en hukommelsesside skal De gøre følgende...

Tryk for at skifte til Tekst-TV

TEXT

Vælg den side, De ønsker; brug taltasterne eller ▼ eller ▲ for at vælge...

Tryk indtil STØRE (fastindstil) bliver vist i displayet på Beo4

derefter

LIST

Tryk for at fastindstille den pågældende side på f.eks. hukommelsesside 2

derefter

GO

derefter

2

derefter

GO

### Bemærk venligst...

De funktioner, De har til rådighed i Tekst-TV, er forskellige fra land til land, ja endog fra redaktion til redaktion. Oplysninger om disse funktioner, foreslår vi, at De søger i den information, der udsendes af Tekst-TV-redaktionerne, enten på skærmen eller i skriftligt materiale.

Sådan findes en underside...

Kald Tekst-TV-siden med den ønskede underside frem

derefter

STOP

Tryk stop for at fastholde en side, der ellers skifter automatisk, og få adgang til undersidefunktionen

derefter



Tryk for kalde undersiderne frem

eller



Eller...

0

Indtast de fire cifre for den underside, De ønsker at se, for eksempel underside nummer 0005

0

0

5

STOP

Tryk for at forlade undersidefunktionen og frigive siden

LIST

Tryk LIST indtil stikordet LARGE (stor) kommer frem i displayet på Beo4

derefter

GO

Tryk for at forstørre teksten i den øverste halvdel af siden

Tryk GO igen for at forstørre den nederste halvdel af siden, og tryk igen for at vende tilbage til normal størrelse

LIST

Tryk LIST indtil stikordet MIX kommer frem i displayet på Beo4

derefter

GO

Tryk for at lægge Tekst-TV-siden ind over TV-billedet  
Tryk GO igen for at fjerne TV-billedet

LIST

Tryk LIST indtil stikordet REVEAL\* (afdæk) kommer frem i displayet på Beo4

derefter

GO

Tryk for at afdække en skjult tekst  
Tryk GO igen for at dække teksten

## Sådan bruges de grundlæggende Tekst-TV-funktioner

Når De har fundet den Tekst-TV-side frem, De ønsker at læse, er der forskellige muligheder, der gør det lettere for Dem at læse siden.

For at bruge disse funktioner, som er beskrevet nedenfor, skal De blot følge instruktionerne til venstre på denne side...

### STOP/UNDERSIDE

Før De kan bruge denne funktion, skal De kalde den Tekst-TV-side frem, som De ønsker en underside fra. En Tekst-TV-side kan have en række undersider. Hver underside har en 4-cifret underkode. Blad gennem undersiderne ved at trykke ▲ eller ▼, eller indtast underkoden direkte.

For at fastholde en af disse undersider, der ellers skifter automatisk, kan De trykke STOP, når De ser den side, De ønsker at læse. Den pågældende side bliver ikke frigivet, før De beder fjernsynet om det ved at trykke på STOP igen.

### LARGE

Tryk LIST indtil stikordet LARGE, (stor) kommer frem i displayet på Beo4. Tryk så GO for at forstørre teksten, så den bliver lettere at læse på afstand.

### MIX

Tryk LIST indtil stikordet MIX kommer frem i displayet på Beo4. Tryk så GO for at lægge Tekst-TV-siden ind over TV-billedet, så De kan se begge dele samtidigt.

### REVEAL

De kan bruge afdækningsfunktionen til at afdække en skjult tekst på en side. Tryk LIST indtil stikordet REVEAL\* (afdæk) kommer frem i displayet på Beo4, og tryk så GO for at afdække den skjulte tekst.

\* Bemærk: For at få stikordet REVEAL vist i displayet på Beo4 skal det tilføjes til LIST-funktionen i Beo4. Se afsnittet *Ekstra funktioner i Beo4*, side 67, for yderligere vejledning.

## Sideopdatering

Sideopdateringsfunktionen bruges af Tekst-TV-redaktionerne til at meddele, at informationerne på bestemte Tekst-TV-sider er blevet opdateret.

De kan for eksempel gøre brug af denne funktion, når De ser et TV-program og ønsker at vide, så snart der sker ændringer på en side med nyheder.

For at gøre brug af opdateringsfunktionen skal De følge instruktionerne til højre på denne side...

Hvis De ønsker at forlade funktionen, før siden er blevet opdateret, trykker De blot TEXT eller GO.

Bemærk: Når De ser et TV-program og venter på, at en Tekst-TV-side skal blive opdateret, skal De huske, at fjernsynet stadig er i Tekst-TV-funktion. Det betyder, at hvis De for eksempel indtaster et nummer, vil fjernsynet opfatte det, som om De beder om en Tekst-TV-side – det begynder at lede efter siden, og opdateringsfunktionen bliver afbrudt!

Kald den pågældende Tekst-TV-side frem og derefter...

Tryk LIST indtil stikordet UPDATE (opdatering) kommer frem i displayet på Beo4

LIST

Tryk for at se TV-billedet

derefter

GO

Når siden er fundet, kommer stikordet FOUND (fundet) frem på skærmen

Når siden er blevet opdateret, kommer stikordet UPDATE frem på skærmen

Tryk for at se siden

derefter

GO

## Tekst-TV undertekster...

Nogle Tekst-TV-redaktioner stiller undertekster til rådighed for deres TV-programmer. Sådanne undertekster udsendes på en bestemt Tekst-TV-side.

Hvis De kalder Tekst-TV-siden med undertekster frem, ser De automatisk TV-billedet for det aktuelle TV-program sammen med underteksterne. Underteksterne indsættes nederst på skærmen på samme måde som de undertekster, der normalt udsendes.

De kan programmere fjernsynet til automatisk at indsætte undertekster ved at fastindstille Tekst-TV-siden med undertekster på hukommelsesside 4 (MEMORY 4).

Bemærk: Hvis De fastindstiller undertekstsiden på hukommelsesside 4, sikrer De, at underteksterne fra Tekst-TV vises på skærmen i overensstemmelse med det billedformat, De har valgt for det program, De ser.

Hvis De ikke længere ønsker, at underteksterne automatisk skal komme frem, lægger De blot en anden Tekst-TV-side ind som hukommelsesside 4.

Mens De ser fjernsyn...

Tryk for at kalde Tekst-TV frem

TEXT

Kald Tekst-TV-siden med undertekster frem (den er anført på indekssiden, side 100)...

Underteksterne vil nu komme frem på skærmen

Tryk for at fjerne underteksterne

EXIT

For automatisk at indsætte undertekster på et bestemt TV-program...

Skift til det pågældende program, kald Tekst-TV frem, og find siden med undertekster...

Tryk LIST indtil stikordet STORE (fastindstil) bliver vist

LIST

Tryk for at fastindstille den pågældende side på hukommelsesside 4

derefter

GO

4

GO

**TEXT**

Tryk for at skifte til Tekst-TV  
Kald den Tekst-TV-side frem, der  
indeholder TV-programoversigten  
og derefter...

**RECORD**

Tryk for at få adgang til  
programmeringsfunktionen

Nu kommer der en markør frem, der oplyser  
starttidspunktet for det først program på siden...



Tryk for at flytte markøren hen på  
det program, De ønsker at optage



De kan også flytte markøren ved at trykke ►►  
eller ◀◀

**GO**

Tryk for at godkende starttidspunktet

Kontroller at det rigtige  
stoptidspunkt er fremhævet...

derefter

**GO**

Tryk for at godkende  
stoptidspunktet for optagelsen

Markøren forsvinder og der kommer en statuslinje  
frem over Tekst-TV-siden, for eksempel  
**18:55 – 19:40 30.JAN P1 DR1 OK?**

Hvis oplysningerne ikke er korrekte, flytter De  
markøren ved at trykke ◀◀ eller ►► og ▲ eller ▼  
for at få de korrekte oplysninger frem...

derefter

**GO**

Tryk GO for at fastindstille  
programmeringen

Statuslinjen viser nu Deres programmerede  
optagelse, for eksempel

**18:55 – 19:40 RECORD**

Markøren står på stoptidspunktet for det  
program, De netop har valgt at optage

For at programmere flere optagelser fortsætter  
De blot med at vælge programmer...  
eller

**EXIT**

Tryk for at forlade Tekst-TV

## Programmering af videooptagelser via Tekst-TV

VPT-funktionen (Video Programming via Teletext) i videobåndoptageren giver Dem mulighed for at programmere en optagelse på videobåndoptageren direkte fra Tekst-TV-siderne med programoversigter.

Når De har Tekst-TV-siden med programoversigten fremme på skærmen, kan De begynde at programmere en optagelse. De skal først vælge det program, De ønsker at optage. Når De har valgt programmet, bliver dets starttidspunkt, navn og stoptidspunkt lyst op.

Når De godkender stoptidspunktet og som sådan godkender optagelsen af programmet, bliver oplysningerne om Deres valgte optagelse vist oven over Tekst-TV-siden. Før De fastindstiller Deres programmering, skal De kontrollere, at de viste oplysninger er korrekte. De kan ændre på start- og stoptidspunkterne, hvis De ønsker\*.

Når De fastindstiller den valgte optagelse, bliver start- og stoptidspunktet for optagelsen vist i en statuslinje sammen med angivelsen RECORD (optagelse). De kan fortsætte med at programmere flere optagelser, hvis De ønsker, eller De kan trykke på en kildeknop eller på EXIT for at forlade Tekst-TV.

\* Bemærk: Denne programmeringsmetode, der er beskrevet på denne side, kan anvendes, når PDC/VPS er indstillet på *Off* (slukket), eller når der ikke udsendes PDC/VPS sendesignaler. *Off* (slukket) er standardindstillingen på Deres BeoVision Avant.



En Tekst-TV-side med Timer recording funktionen aktiveret – der er **ikke** PDC/VPS signaler til rådighed.



En statuslinje for oven på siden viser Deres optagelse.

Bemærk: De kan kalde Timer Index (indeksside med tidsprogramerede optagelser) menuen for tidsoptagelser frem, mens De står på Tekst-TV-siden, så De kan kontrollere hvilke tidsoptagelser, De allerede har programmeret. Tryk på MENU for at kalde Timer Index menuen frem.

### Hvis PDC/VPS er indstillet på *On* (tændt)...

Hvis De har indstillet PDC/VPS på *On* (tændt) i videobåndoptagerens *Basic setup* (grundopstilling) menu (se side 52-53), styres optagelsen af PDC/VPS sendesignaler\*.

Selv om De har indstillet PDC/VPS på *On*, gælder den fremgangsmåde, der er beskrevet til højre på denne side, kun hvis PDC/VPS sendesignalerne udsendes sammen med den station, De ønsker at optage fra. Udsendes PDC/VPS ikke sammen med den pågældende station, skal De anvende den fremgangsmåde, der er beskrevet på foregående side.

#### \*PDC/VPS og programmering af videoptagelser via Tekst-TV

PDC/VPS-funktionen sikrer, at et TV-program, der ledsages af PDC (Program Delivery Control) eller VPS (Video Programming System) sendesignaler, bliver optaget i sin fulde længde – også selv om programmet bliver forsinket eller forlænget! Hvis PDC/VPS er indstillet på *On*, styres start- og stoptidspunkterne automatisk fra de stationer, der udsender med PDC/VPS-signaler.

Hvis PDC/VPS er indstillet på *Off* i stedet for *On*, vil optagelsen starte og stoppe som programmeret, også selv om programmet bliver forsinket eller forlænget.



En Tekst-TV-side med Timer recording funktionen aktiveret – der er PDC/VPS signaler til rådighed.



På denne side er det angivet, at De har godkendt optagelse af det program, der er lyst op.

### Hvis PDC/VPS er indstillet på *On*, og der er PDC/VPS sendesignaler til rådighed...

Tryk for at skifte til Tekst-TV  
Kald den Tekst-TV-side frem, der indeholder TV-programoversigten og derefter...

TEXT

Tryk for at få adgang til programmeringsfunktionen

RECORD

Nu kommer der en markør frem over navnet på det første program på siden...

Tryk for at flytte markøren hen på det program, De ønsker at optage



De kan også flytte markøren ved at trykke ►►

Derefter

Tryk for at godkende programmet

GO

Markøren, der lyser navnet på programmet op, forandres til en statuslinje, der viser Deres optagelse, for eksempel  
**30.JAN P2 TV2 OK?**

Kontroller disse oplysninger. Hvis de ikke er korrekte, flytter De markøren ved at trykke ◀◀ eller ►► og får de korrekte oplysninger frem ved at trykke ▲ eller ▼...

Tryk GO for at fastindstille Deres programmerede optagelse

GO

Skiltet **RECORD** (optagelse) kommer nu frem efter navnet på det program, De har programmeret til optagelse

For at programmere flere optagelser fortsætter De blot med at vælge programmer på samme måde...

**TEXT**

Skift til Tekst-TV

Kald en Fasttext-side frem...

En lille 4-farvebjælke øverst på siden angiver, at siden er en Fasttext-side



Tryk på en af de farvede knapper for at få adgang til Fasttext-systemet

Øverst på siden kommer en ekstra linje kommer nu frem og angiver navnene på fire tilgængelige emner – hvert navn er skrevet i en af de fire farver

derefter



Tryk på den farvede knap, der svarer til farven på det emne, De ønsker at se

**TEXT**

Tryk igen for at forlade Fasttext

De kan nu igen betjene Tekst-TV på normal vis, eller...

**EXIT**

Tryk for at forlade Tekst-TV

## Sådan bruges "Fasttext" systemet

Nogle Tekst-TV-redaktioner tilbyder en funktion, Fasttext, der giver brugeren mulighed for at gå direkte til én af fire forskellige Tekst-TV-sider med hvert sit emne.

Fasttext gør det hurtigere at få adgang til en række udvalgte sider ved hjælp af søgning efter emner i stedet for sidetal.

Fasttext-funktionen (også kendt som FLOF = Full Level One Feature) er sådan et system, og det kan anvendes på fjernsynet BeoVision Avant.

Når De vælger en Fasttext-side, kommer der en 4-farvet bjælke frem på fjernsynsskærmen i øverste højre hjørne. Farvebjælken kommer kun frem, hvis Tekst-TV-redaktionen for øjeblikket tilbyder Fasttext-funktionen. Tryk på en af de farvede knapper på fjernbetjeningen Beo4 for at få adgang til Fasttext.

Hver af de tilknyttede sider eller navnet på siderne bliver nu vist øverst på siden med farvet skrift: rød, grøn, gul og blå. De skal nu bruge de farvede knapper på fjernbetjeningen Beo4 til at kalde de pågældende sider frem.



En Tekst-TV-side med angivelse af, at det er en Fasttext-side – en lille farvebjælke kommer frem på fjernsynsskærmen i øverste højre hjørne



Navnene på de fire tilknyttede sider kommer frem øverst på siden, hver især skrevet med forskellig farvet tekst



## Billedregulering

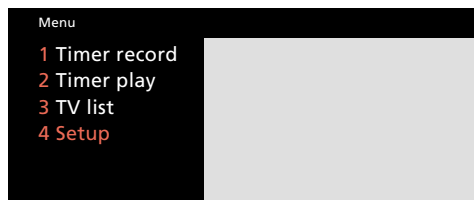

Hovedmenuen

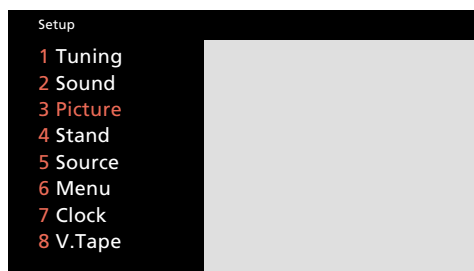

Setup-menuen



Billedmenuen giver Dem mulighed for at regulere Brilliance (lysstyrke), Colour (farvemætning) og Contrast (kontrastniveau). Nogle apparater giver også mulighed for en fjerde regulering, nemlig Tint.

Når BeoVision Avant forlader fabrikken, er billedet indstillet neutralt, så det passer til de fleste situationer, men De kan naturligvis regulere billedet efter egen smag, hvis De ønsker.

Når De har foretaget Deres billedregulering, skal De fastindstille den for at gøre den permanent.

Hvis De derimod ønsker, at reguleringen kun skal være midlertidig, skal De blot fjerne menuen ved at trykke EXIT. Billedet vil så blive stillet tilbage til den oprindelige indstilling, når De slukker for BeoVision Avant.

### Hvad indeholder billedmenuen...

**Brilliance...** Billedets lysstyrke kan reguleres med to trin ad gangen fra 00 til 62. 32 er middelindstillingen.

**Colour...** Farvemætningen kan reguleres med to trin ad gangen fra 00 til 62. 32 er middelindstillingen.

**Contrast...** Billedets kontrastniveau kan reguleres med to trin ad gangen fra 00 til 62. 44 er middelindstillingen.

Bemærk: For videokilder, der bruger NTSC sendesignaler, er der en fjerde reguleringsmulighed til rådighed – Tint (farvnuance).

Kald hovedmenuen frem

MENU

Hovedmenuen kommer frem på skærmen...

Tryk for at kalde Setup (opstilling) menuen frem

derefter

Hvis Sat (Satellitmodtager) er til rådighed, vil Setup være punkt nummer 5

4

Setup menuen kommer nu frem...

Tryk for at vælge punkt nummer 3, Picture (billede)

3

Picture menuen kommer nu frem...

Tryk for at regulere billedet efter Deres smag

▲

eller

▼

derefter

Tryk for at flytte markøren fra punkt til punkt i menuen

▶▶

eller

◀◀

Foretag De reguleringer, De finder nødvendige...

Tryk for at fastindstille Deres regulering som en permanent billedindstilling

GO

Eller, tryk EXIT i stedet for GO, hvis De ikke ønsker at fastindstille reguleringen

derefter

Tryk for at fjerne menuerne fra skærmen

EXIT

MENU

Kald hovedmenuen frem  
**Hovedmenuen kommer frem på skærmen...**

4

Tryk for at kalde *Setup* (opstilling) menuen frem. Hvis Sat (Satellitmodtager) er til rådighed, vil *Setup* være punkt nummer 5  
**Setup menuen kommer nu frem...**

2

Tryk for at vælge punkt nummer 2, *Sound* (lyd)  
**Menuen, der giver adgang til regulering af *Sound* (lyd) kommer nu frem...**

derefter

1

eller

2

Vælg det punkt i menuen, De ønsker

**Når den *Sound* menu, De ønsker, kommer frem, gør De følgende...**

derefter



eller



Tryk for at regulere lyden efter behov eller koble Loudness funktionen til (*On*) eller fra (*Off*)

derefter



eller



Tryk for at flytte markøren fra punkt til punkt i menuen og regulere højttalerbalancen i *Speakers* (højttalere) menuen

Foretag Deres reguleringer...

derefter

GO

Tryk for at fastindstille Deres regulering som en permanent lydindstilling

Eller tryk EXIT i stedet for GO, hvis De ikke ønsker at fastindstille reguleringen

EXIT

Tryk for at fjerne menuerne fra skærmen

## Lydregulering

Når BeoVision Avant forlader fabrikken, er lyden indstillet neutralt, så den passer til de fleste situationer, for eksempel hvor BeoVision Avant er placeret op mod en væg. Men De kan naturligvis regulere lyden efter eget behov.

De kan altid regulere lydstyrken direkte på fjernbetjeningen Beo4 uden at kalde en menu frem.

Hvis De ønsker at regulere andre lyd-elementer i højttalerne på BeoVision Avant, for eksempel bas, diskant, Loudness og balance, er De nødt til at kalde *Sound* menuen frem.

De har to valgmuligheder i *Sound* menuen:

- *Adjust*, giver adgang til en menu, hvor De kan regulere lydstyrke, bas, diskant og Loudness.
- *Speakers*, giver adgang til en menu, hvor De kan regulere højttalerbalancen.

Når De har afsluttet Deres reguleringer, kan De fastindstille dem, så de bliver en permanent lydindstilling. Hvis De kun ønsker, at reguleringerne skal være midlertidige, fjerner De blot menuen fra skærmen ved at trykke EXIT. Lyden vil så blive stillet tilbage til den oprindelige indstilling, når De slukker for BeoVision Avant.

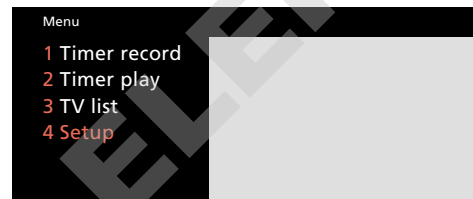

Hovedmenuen

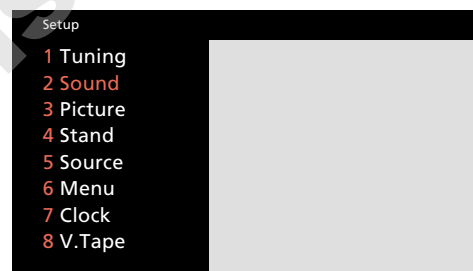

Setup-menuen



Sound menuen, der giver adgang til at regulere lyden

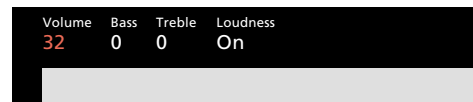

Adjust menuen – til regulering af lyden



Speakers menuen – til regulering af højttalerbalancen

**Hvad indeholder Adjust menuen...**

**Volume...** Lydstyrken kan reguleres med to trin ad gangen fra 00 til 72.

**Bass...** Bassen kan reguleres med et trin ad gangen fra -6 til +6. 0 er middelindstillingen.

**Treble...** Diskanten kan reguleres med et trin ad gangen fra -6 til +6. 0 er middelindstillingen.

**Loudness...** Loudness kan indstilles på *On* (tændt) eller *Off* (slukket). Loudness-funktionen bruges til at kompensere for det menneskelige øres manglende følsomhed over for høje og lave frekvenser. Funktionen fremhæver de lave og høje frekvenser, når der spilles med lav lydstyrke, således at musikken føles mere dynamisk.

**Hvad indeholder Speakers menuen...**

**Balance...** Højtalerbalancen kan reguleres med maksimalt 6 trin til venstre eller til højre. 0 er middelindstillingen.

**Speakers menuen og Dolby ProLogic Surround...**

Hvis Deres BeoVision Avant er forsynet med en Dolby ProLogic Surround enhed, giver punkt 2, *Speakers*, i *Sound* menuen i stedet adgang til kalibrering af Deres Dolby ProLogic Surround højtaleropstilling og fastindstilling af den som en permanent indstilling. Se hvordan De skal gøre i afsnittet *Justering af højtalerbalancen* på side 15-16 i opstillingsvejledningen.

For en midlertidig regulering af højtalerbalancen mellem de fem højtalere i en Dolby ProLogic Surround opstilling henvises til side 64, *Skifte mellem højtalerne*, i afsnittet om BeoVision Avant og AV systemer.

**Skifte lydtype, mono, stereo eller et andet sprog?**

Der kan være forskellige lydtyper til rådighed for det TV- (eller Satellit-TV-) program, De ser, for eksempel både stereo- og monolyd, eller to eller tre forskellige sprog.

Mens De ser et program, kan De skifte mellem både lydtyperne og de forskellige sprog, der netop udsendes.

De forskellige lydtyper, der er til rådighed, vises i displayet på BeoVision Avant, efterhånden som De kommer frem.

Bemærk: I menuerne for indstilling af TV- eller Satellit-TV-stationer kan De fastindstille den lydtype, De foretrækker, sammen med programnummeret. Hver gang De tænder for det pågældende TV- eller Satellit-TV-program, vil De herefter høre den lydtype, De har fastindstillet (forudsat at den udsendes). På side 10-16, *Indstilling*, kan De se, hvordan De skal gøre.

Tryk indtil stikordet SOUN\* bliver vist i displayet på fjernbetjeningen Beo4

LIST

derefter

GO

Tryk for at få vist den aktuelle lydtype i displayet på BeoVision Avant

derefter

GO

Tryk gentagne gange for at skifte lydtype (stereo/mono) eller sprog i et flersproget program

\*Bemærk: For at få stikordet SOUN\* vist i displayet på Beo4 skal det tilføjes til LIST-funktionen i Beo4, se afsnittet *Ekstra funktioner* i Beo4 på side 67 i denne vejledning.

**LIST** Tryk LIST indtil stikordet P-IN-P\* bliver vist i displayet på Beo4

derefter

**TV** Vælg den kilde, De ønsker at se i det lille billede

eller

**V TAPE**

eller

**SAT**

De betjeneringer, De herefter foretager med fjernbetjeningen Beo4, er rettet mod det lille billede

**LIST** Tryk LIST indtil stikordet P-IN-P\* bliver vist i displayet på Beo4

derefter

 Flytter det lille billede til det tilsvarende hjørne på fjernsynsskærmen

eller



eller



eller



**0** Skifter det lille og det store billede rundt

De betjeneringer, De foretager med fjernbetjeningen Beo4, er stadig rettet mod det lille billede, mens lyden derimod altid følger det store billede

**TV** For at forlade billede-i-billede funktionen trykker De blot på knappen

eller

**V TAPE**

eller

**SAT**

\*Bemærk: For at få stikordet P-IN-P vist i displayet på Beo4 skal det tilføjes til LIST-funktionen i Beo4, se afsnittet *Ekstra funktioner i Beo4* på side 67 i denne vejledning.

## Se to programmer samtidigt...

Billede-i-billede funktionen gør det muligt at se to programmer samtidigt, for eksempel to forskellige TV-programmer, et TV-program og et Satellit-TV-program, et videobånd og et TV-program og så videre...

Mens De er i færd med at se for eksempel et TV-program, kan De få BeoVision Avant til at indsætte et lille billede på skærmen fra den kilde og det programnummer, De ønsker.

Lyden i højttalerne følger altid det store billede, men de betjeneringer, De foretager med fjernbetjeningen, vil altid være rettet mod det lille billede.

Det lille billede kan flyttes til det hjørne på skærmen, De ønsker – De skal blot trykke på den farvede knap, der peger mod det hjørne, De ønsker billedet placeret i.

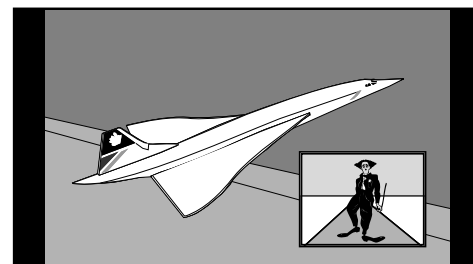
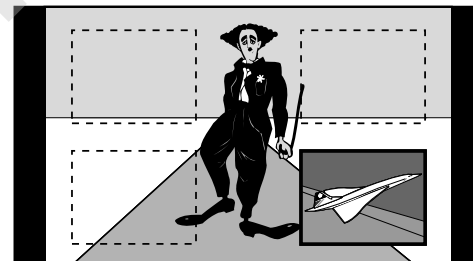
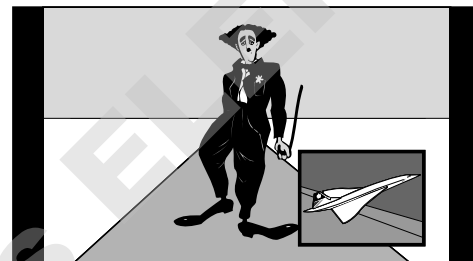

### Bemærk venligst...

Billede-i-billede funktionen kræver, at der er indbygget en billede-i-billede enhed i BeoVision Avant.

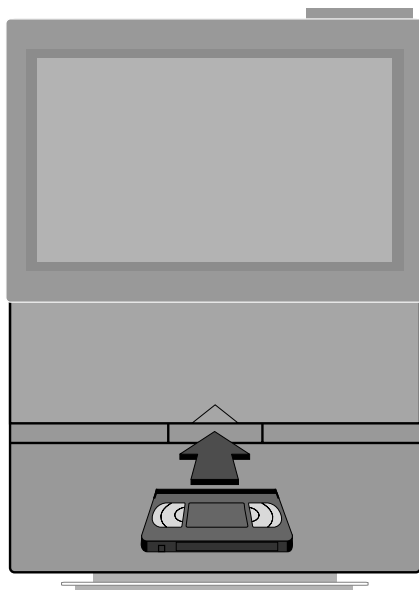

**Videobåndet lægges i...**

Videobånd skal lægges i kassetteholderen, der er placeret midt under billedskærmen. Skub kassetten gennem åbningen, indtil De kan mærke, at mekanismen trækker båndet helt på plads i kassetteholderen.

For at tage kassetten ud trykker De på knappen EJECT på betjeningspanelet bag på displayet på BeoVision Avant.

Bemærk: Lad aldrig et bånd sidde i kassetteåbningen! En åben kassetteholder betyder, at systemet er i beredskab og forbruger (spildt) energi. Stand-by indikatoren blinker for at minde Dem om at tage båndkassetten ud eller lægge den i.

- 38 *Daglige betjeninger*  
*Afspilning af videobånd, 38*
- 40 *Tidsprogrammeret optagelse*  
*Sådan foretages en*  
*tidsprogrammeret optagelse, 40*  
*“Timer” indeks for*  
*tidsprogrammerede optagelser, 42*
- 43 *Her og nu optagelser*  
*Værd at vide om optagelse, 44*
- 45 *Specielle typer optagelser*  
*Sådan optages lyd alene på*  
*videobånd, 45*  
*Kopiering af videobånd, 46*  
*Kopiering fra videokamera, 47*
- 48 *Specielle videofunktioner*  
*Justering af videobilledet – spring*  
*(Tracking), 48*  
*Valg af lydspor under afspilning, 49*
- 50 *Ekstra videoudstyr*  
*Registrering af ekstra videoudstyr,*  
*50*
- 52 *Foretrukne grundindstillinger for*  
*videobåndoptageren*

V TAPE

Tryk for at starte afspilningen af det bånd, De har lagt i

Billedet kommer frem på skærmen i løbet af et par sekunder

^

eller

v

Tryk for at hæve lydstyrken

Tryk for at sænke lydstyrken

▲

eller

▼

Afspiller næste optagelse på båndet

Afspiller den aktuelle optagelse igen – tryk to gange for at afspille foregående optagelse

2

4

5

Tryk for at finde et bestemt tidspunkt på båndet direkte, f.eks. 2:45, og så starte afspilningen

STOP

Standser båndet med et still-billede på skærmen

derefter

STOP

Tryk igen for helt at stoppe afspilningen

GO

Starter/fortsætter altid afspilning af båndet

### Optagelser og billedformater...

Videobåndoptagelser vil normalt blive afspillet i 15:9 formatet. Hvis der forekommer "støj" rundt om billedet, kan det være nødvendigt at ændre formatet, f.eks. til 14:9 formatet, hvilket får forhænget på BeoVision Avant til at skjule denne "støj". Se side 56-57 for yderligere oplysninger om formater.

## Afspilning af videobånd

### Bemærk venligst...

Vi anbefaler, at De læser afsnittet "Foretrukne grundindstillinger for videobåndoptageren" på side 52-54, da det indeholder nyttige oplysninger om de funktioner, videobåndoptageren udfører.

Brug Beo4 fjernbetjeningen til at betjene Deres BeoVision Avant videobåndoptager.

Mens båndet spiller, kan De regulere op eller ned for lydstyrken, som De ønsker, eller De kan helt fjerne lyden fra højttalerne.

De kan vælge hvilke optagelser på videobåndet, De vil afspille, ved at hoppe fra optagelse til optagelse.

Uanset hvilken betjening De er i færd med at udføre, vil to tryk på knappen STOP altid stoppe videobåndoptageren, mens et tryk på knappen GO altid vil starte eller fortsætte afspilningen.

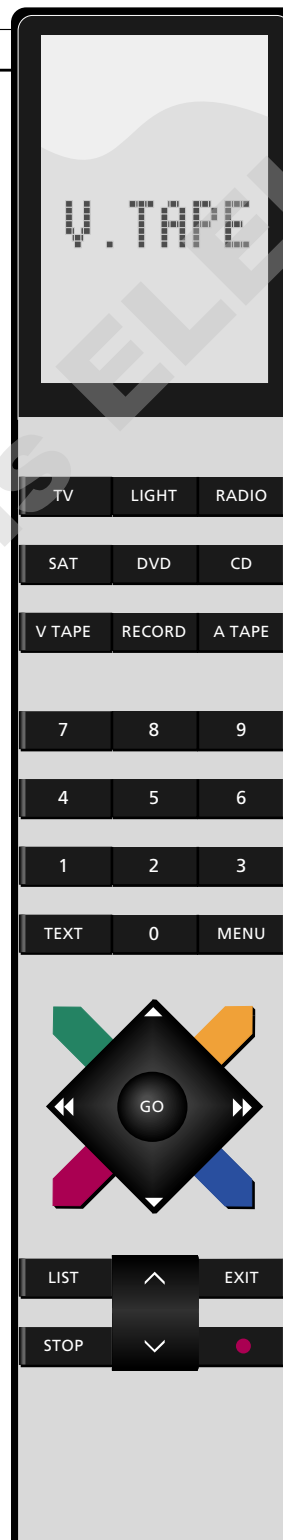

Ved hjælp af knapperne ►► og ◀◀ samt de fire farvede knapper kan De spole båndet fremad eller tilbage, søge fremad eller tilbage gennem båndet eller afspille båndet i slow-motion.

Hvis videobåndoptageren ikke får anden instruktion, afspilles båndet til det er slut. Herefter spoles båndet tilbage til begyndelsen, og videobåndoptageren stopper automatisk.

For at slukke for BeoVision Avant videobåndoptageren trykker De blot på Stand-by knappen •. Hvis videobåndoptageren står ubrugt i mere end 8 minutter, slukker den automatisk.



*Displayet viser, at båndet er ved at blive spolet fremad og angiver den aktuelle tællerposition. Den viste tællerposition kan vises som "Time left", den resterende spilletid på båndet, eller som "Time used", den forbrugte spilletid på båndet.*



*Displayet viser, at videobåndoptageren søger, mens den spoler fremad gennem båndet med et billede på skærmen. Dobbelt pile, >> eller <<, angiver, at den hurtige søgefunktion anvendes.*



*Displayet angiver, at videobåndoptageren afspiller i slow motion – fremad, dobbeltpile >> eller << angiver "hurtig" slow motion*

Tryk for at spole fremad  
Tryk for at spole båndet tilbage



Tryk for at søge fremad gennem båndet  
Tryk igen for at øge hastigheden



Tryk for at søge tilbage gennem båndet  
Tryk igen for at øge hastigheden



Tryk for at afspille båndet i slow-motion  
Tryk igen for at øge hastigheden



Tryk for at afspille båndet baglæns i slow-motion  
Tryk igen for at øge hastigheden



Tryk for at skifte til Stand-by (slukke)



Bemærk: Hvis De afspiller NTSC-bånd og trykker STOP en enkelt gang, vil videobåndoptageren standse helt. Der findes ikke nogen pause- eller still-funktion. Det er ikke muligt at afspille et NTSC-bånd i slow motion – hvis De trykker på den røde og blå knap på Beo4, sker der intet som helst. Tællerpositionen vil ikke blive vist i displayet, når De afspiller NTSC-bånd.

Se venligst afsnittet Foretrukne grundindstillinger for videobåndoptageren på side 52-54 for yderligere oplysninger om tællerpositionsvisningerne *Time left* og *Time used*.

## Sådan foretages en tidsprogrammeret optagelse

**MENU**

Kald hovedmenuen frem  
**Hovedmenuen kommer frem på skærmen...**

derefter

**GO**

Tryk for at vælge det første punkt, **Timer record** (tidsoptagelse)  
**Timer record menuen kommer frem på skærmen, og De kan starte programmeringen...**

**▲**  
eller

**▼**

Tryk for at afdække valgmulighederne for de forskellige punkter i menuen

Eller,

**0**

til

**9**

Brug taltasterne til indtastning af programnummer, start- og stop-tidspunkter o.s.v.

**▶▶**  
eller

**◀◀**

Tryk for at flytte fra punkt til punkt i menuen

Hvis De ønsker at foretage en optagelse på bestemte dage, skal De gå til punktet **Date** (dato)...

derefter

**MENU**

Tryk for at ændre punktet **Date** til **Days** (dage)

Når De har indtastet de nødvendige oplysninger i menuen...

**GO**

derefter

**GO**

Tryk for at godkende de indtastede oplysninger  
Tryk for at fastindstille Deres tidsprogrammerede optagelse

Mens **Start** er lyst op i **Timer record** menuen...

derefter

**MENU**

Tryk for at kalde Tekst-TV frem som hjælp til Deres programmering

Mens **Pr** (programnummer) eller **Source** (kilde) er lyst op i menuen...

derefter

**MENU**

Tryk for at kalde **Timer index** (indekssiden med tidsprogrammeringer) frem

### Før De går i gang...

Før De foretager en tidsprogrammeret optagelse, skal De kontrollere, at det indbyggede ur i BeoVision Avant er indstillet på det korrekte klokkeslæt. På side 17 kan De se hvordan.

Kald **Timer record** (tidsoptagelse) menuen frem for at foretage en optagelse, der starter og stopper automatisk på det tidspunkt, De ønsker.

De kan optage TV- og Satellit-TV-programmer – samt radioprogrammer, hvis De har tilsluttet et kompatibelt Bang & Olufsen musiksystem til Deres BeoVision Avant.

De kan kalde Tekst-TV frem til hjælp, når De programmerer Deres optagelse. På side 30-31 kan De finde yderligere oplysninger om, hvordan De kan anvende Tekst-TV. De kan også kalde **Timer Index** (indekssiden med tidsprogrammeringer) frem, hvor De kan se eller slette de tidsoptagelser, De har programmeret.

På næste side beskrives de forskellige valgmuligheder, der er til rådighed under hvert punkt i menuen...

Bemærk: Når én eller flere tidsprogrammerede optagelser venter på at blive udført, lyser skiltet **TIMER** op i displayet på BeoVision Avant.

Bemærk: Hvis De trykker på knappen **V. TAPE** på nærbetjeningspanelet på BeoVision Avant og holder den inde, afbryder De en tidsprogrammeret optagelse, der er under udførelse, og samtidig slukker De for videobåndoptageren.

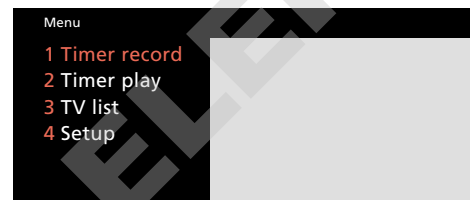

Hovedmenuen

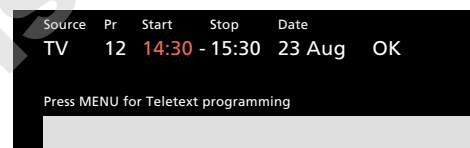

*Timer record menuen giver Dem mulighed for at programmere en optagelse. De kan samtidig programmere en optagelse, der skal udføres på en bestemt dato eller en optagelse, der skal udføres på bestemte dage.*



**Source** (Hvilken kilde ønsker De at optage?)

Følgende kilder kan være til rådighed:

- TV... Til optagelse af TV-programmer.
- SAT... Til optagelse af Satellit-TV-programmer.
- Radio... Til optagelse af radioprogrammer (lyd alene) fra et Bang & Olufsen musiksystem.
- AV... Til optagelse af signalet fra ekstra videoudstyr, der er tilsluttet stikdåsen mærket AV på BeoVision Avant.

Bemærk: De forskellige valgmuligheder bliver kun vist, hvis De er aktuelle for netop *Deres* BeoVision Avant opstilling.

**Pr** (programnummer)

De skal indtaste det programnummer, De ønsker at optage fra.

Bemærk: Hvis De trykker MENU, mens punktet *Pr* eller *Source* lyser op, får De adgang til den specielle indeksside, der giver en oversigt over *Deres* tidsprogrammerede optagelser. Se næste side for yderligere oplysninger.

**Start og Stop** (start- og stoptidspunkt)

Indtast start- og stoptidspunkt for optagelsen, for eksempel 21:00 for klokken ni om aftenen og 22:00 for klokken ti.

Bemærk: Når punktet *Start* er lyst op, kan De trykke på knappen MENU og kalde Tekst-TV frem til hjælp ved programmeringen. På side 30-31 kan De se hvordan.

**Date** eller **Days** (dato eller dage for optagelsen)

Indtast datoen for, hvornår De ønsker, optagelsen skal finde sted.

Videobåndoptageren viser:

- Jan... for januar
- Feb... for februar
- Mar... for marts
- Apr... for april
- May... for maj
- Jun... for juni
- Jul... for juli
- Aug... for august
- Sep... for september
- Oct... for oktober
- Nov... for november
- Dec... for december

For at indtaste dage skal De trykke på knappen MENU, og punktet *Date* (dato) skifter til *Days* (dage). De kan herefter vælge bestemte ugedage, hvor De ønsker optagelsen skal foregå i fremtiden.

Først vises alle ugedagene:

- M... for mandag
- T... for tirsdag
- W... for onsdag
- T... for torsdag
- F... for fredag
- S... for lørdag
- S... for søndag

Tryk ►► for at steppe gennem dagene, og tryk ▼ for at fjerne en dag, De ikke ønsker. Når skærmen viser den/de ugedag(e), hvorpå De ønsker, optagelsen skal udføres, trykker De GO for at godkende dagen(e).

**OK...**

Når punktet OK er lyst op, trykker De GO for at fastindstille *Deres* tidsprogrammerede optagelse.

**Her og nu tidsprogrammering...**

Hvis De kalder *Timer record* menuen frem, mens De ser et TV-program, vil De se, at videobåndoptageren tilbyder Dem at optage det TV-program, De netop ser – startende nu og fortsættende en time frem.

Hvis De godkender denne programmering ved at trykke GO, starter optagelsen øjeblikkeligt og fortsætter den næste time. (De kan selvfølgelig indtaste et andet stoptidspunkt, før De trykker GO.)

- MENU** Tryk for at kalde hovedmenuen frem  
**Hovedmenuen kommer nu frem på skærmen...**  
derefter  
**GO** Tryk for at vælge det første punkt,  
*Timer record*  
**Timer record menuen kommer frem på skærmen...**
- ◀◀** Tryk for at flytte markøren hen på *Pr*  
eller *Source*
- MENU** Tryk for at kalde *Timer index* frem  
**Timer index kommer nu frem på skærmen**

For at ændre en tidsprogrammeret optagelse på indekssiden skal De gøre følgende...

- ▼** Tryk indtil den tidsoptagelse, De  
derefter  
**GO** Tryk for at begynde at ændre den  
pågældende tidsoptagelse

*Timer record* menuen kommer nu frem på skærmen. For at ændre skal De trykke ▲ eller ▼ for at få vist nye valgmuligheder eller bruge taltasterne til at indtaste nye værdier. Brug knapperne ►► eller ◀◀ for at flytte fra punkt til punkt...

- derefter  
**GO** Tryk for at fastindstille tidsop-  
tagelsen igen  
**GO**

- EXIT** Tryk for at fjerne *Timer index* fra  
skærmen

For at slette en tidsoptagelse i indekset skal De gøre følgende...

- ▼** Tryk indtil den pågældende tidsop-  
tagelse er lyst op med rød farve

- derefter  
**MENU** Tryk for at få vist *Clear?* (Fjern?) i  
stedet for datoen

- derefter  
**GO** Tryk for at slette den  
tidsprogrammerede optagelse

Eller,

- EXIT** Tryk for at beholde tidsoptagelsen i  
indekset

## Timer index – indeksside med tidsprogrammerede optagelser

*Timer index* er en liste over de tidsop-  
tagelser, De har programmeret, og som  
stadig venter på at blive udført (listen  
kan indeholde op til otte programme-  
ringer).

*Timer index* kaldes frem via *Timer  
record* menuen ved at trykke på  
knappen **MENU**, når punkterne *Pr* og  
*Source* er lyst op.

Indekset giver Dem mulighed for at  
kontrollere de tidsprogrammeringer,  
der venter på at blive udført, for  
eksempel for at sikre, at der ikke sker  
overlap, men De kan også ændre eller  
slette en tidsprogrammering...

Bemærk: BeoVision Avant har også en *indeksside*  
for funktionerne *Timer Play* (tidsprogrammeret  
afspilning) og *Timer Stand-by* (tidsprogrammeret  
slukning). Se venligst side 60 for yderligere  
oplysninger.

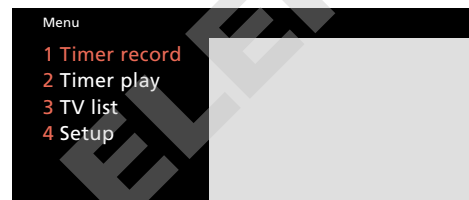

Hovedmenuen

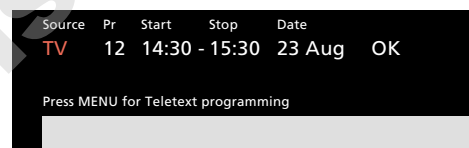

Timer record menuen



I *Timer index* kan De kontrollere og slette, d.v.s. fjerne, Deres tidsprogrammerede optagelser. Alle tidsoptagelser, der venter på at blive udført, er opført på denne indeksside. Når listen indeholder otte tidsoptagelser, kan De ikke længere kalde *Timer record* menuen frem for at programmere nye optagelser – De vil i stedet få Deres *Timer index* frem på skærmen.

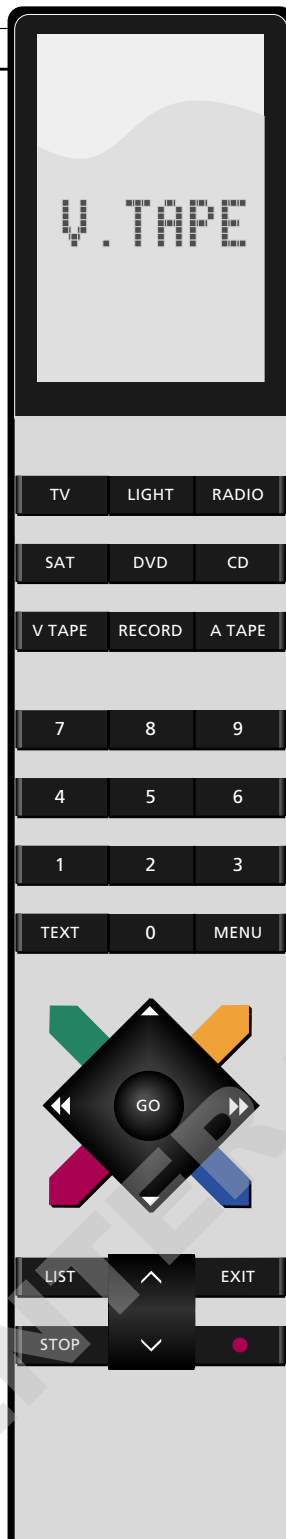

## Sådan foretages en her og nu optagelse

Brug Beo4 fjernbetjeningen til at foretage en "her og nu optagelse" på et bånd.

De skal først finde det program, De ønsker at optage og derefter starte optagelsen. Videobåndoptageren starter øjeblikkeligt med at optage.

Når De optager TV-programmer på denne måde, gør videobåndoptageren alt arbejdet af sig selv. Det betyder, at De kan skifte til et andet TV-program (eller til et Satellit-TV-program) og se det program, De ønsker, mens optagelsen er i gang – ja De kan endog helt slukke fjernsynet. Uanset hvad De vælger at gøre, vil optagelsen blot fortsætte.

Hvis videobåndoptageren ikke får anden instruktion, fortsætter optagelsen, til båndet løber ud.

Bemærk: Hvis De ønsker at optage et Satellit-TV-program, kan De ikke samtidig se et andet Satellit-TV-program – dette gælder nemlig kun for de TV-programnumre, der er fastindstillet i videobåndoptageren – men De kan skifte over til TV og se et TV-program, mens optagelsen kører videre.

Skift til det program, De ønsker at optage...

Tryk for at gøre videobåndoptageren klar til optagelse

RECORD

derefter

Tryk igen for at starte optagelsen

RECORD

De kan nu trykke TV (eller SAT) for at se et andet program

Tryk for at standse optagelsen (i pause)

V TAPE

STOP

derefter

Tryk for at fortsætte optagelsen

RECORD

eller

Tryk for at stoppe optagelsen og vende tilbage til for eksempel at se fjernsyn

TV

Eller...

Tryk for at stoppe optagelsen og slukke hele systemet på én gang



> Se side 45-47 for oplysninger om specielle typer optagelser og specielle videofunktioner.

**Værd at vide om optagelse...**

- Optagelser kan foretages med to forskellige hastigheder i BeoVision Avant – SP (normal hastighed) og LP (halv hastighed). Se venligst afsnittet *Foretrukne grundindstillinger for videobåndoptageren* på side 52-54 for yderligere oplysninger.
- Hvis De ønsker at optage et bestemt TV-program direkte fra fjernsynet, skal De indstille videobåndoptageren til at gøre dette i den specielle *V.Tape tuning* menu. Se venligst afsnittet *Videobåndoptager og TV-stationer* på side 12 for yderligere oplysninger.
- Hvis det bånd, De har lagt i, er sikret mod optagelse, vil det automatisk blive frigjort fra kassetteholderen, når De prøver at starte en optagelse!
- Hvis De har tilpasset billedet til BeoVision Avant billedskærmen, får dette ingen indflydelse på Deres optagelse.
- Med mindre videobåndoptageren gives besked om andet, vil den ikke holde op med at optage, før båndet løber ud. Såfremt dette sker, vil båndet blive spolet tilbage til begyndelsen.

## Sådan optages lyd alene på videobånd

De kan bruge videobåndoptageren i BeoVision Avant til optagelse af lyd alene – det vil sige uden billeder. Den lyd, der optages, er af meget høj kvalitet.

Når videobåndoptageren optager lyd alene, optager den automatisk med halv så stor hastighed (LP) som normalt. Dette giver mulighed for at optage uafbrudt i otte timer, hvis De bruger et E-240 bånd.

Sådanne "lyd alene" optagelser kan foretages fra en af kilderne i Deres Bang & Olufsen musiksystem, men De kan også optage lyden fra Deres Satellit-radioprogrammer på denne måde.

### Optagelse fra musiksystem...

Der er to måder til at optage lyden fra Deres Bang & Olufsen musiksystem på videobånd. Den måde, De skal bruge, er afhængig af, hvordan Deres Bang & Olufsen musiksystem bruges sammen med BeoVision Avant.:

- Metode 1 – Musik- og videosystem  
Deres højttalere er tilsluttet musiksystemet (se side 65 for yderligere oplysninger om sådan en opstilling).
- Metode 2 – Dolby ProLogic Surround AV system  
Deres højttalere er tilsluttet BeoVision Avant (se side 62-65 for yderligere oplysninger om sådan en opstilling).

### Optagelse fra Satellit-radioprogram...

For at optage Satellit-radioprogrammer på videobånd skal De blot tænde for det ønskede program og så trykke RECORD to gange på Beo4 for at starte optagelsen. Følg beskrivelsen for Metode 1 – musik- og videosystem.

Metode 1 – Musik- og videosystem:

Tryk på LIST indtil stikordet AU\* bliver vist i displayet på Beo4

LIST

derefter

GO

derefter

RADIO

3

Tryk for at starte afspilningen af den musikkilde, De ønsker at optage, for eksempel radioens program 3

*BeoVision Avant er nu i musikfunktion*

Tryk for at sætte videobåndoptageren i optage-pause

RECORD

derefter

RECORD

Metode 2 – AV system:

Start afspilningen af den kilde, De ønsker at optage, for eksempel radioens program 3

RADIO

3

Tryk på LIST indtil stikordet AU\* bliver vist i displayet på Beo4

LIST

derefter

GO

Tryk for at aktivere musik/video-funktionen, så De bruger den modsatte båndoptager

RECORD

Tryk for at sætte videobåndoptageren i optage-pause

derefter

RECORD

For at sætte optagelsen i pausefunktion eller stoppe den...

For at sætte optagelsen i pausefunktion

V TAPE

STOP

Tryk på f.eks. TV for helt at stoppe optagelsen og vende tilbage til normal kildebetjening

TV

\*Bemærk: For at få stikordet AU vist i displayet på Beo4 skal det først tilføjes til funktionslisten i Beo4, se venligst side 67 i denne vejledning.

For at flytte signalerne fra en videobåndoptager nr. 2 eller fra en DVD- eller CD-videoafspiller til fjernsynet...

**LIST** Tryk indtil stikordet  $\cup$ .TAPE2\* bliver vist i displayet på Beo4

derefter

**GO** Billeder fra videobåndoptager nr. 2 kommer nu frem på fjernsynsskærmen

eller

**DVD** Tryk for at starte DVD- eller CD-videoafspilleren

derefter

**RECORD** Tryk for at gøre BeoVision Avant klar til optagelse

derefter

**RECORD** Tryk for at starte optagelsen

Tryk  $\cup$  TAPE og STOP for at sætte optagelsen i optage-pause, tryk RECORD for at fortsætte optagelsen...

**TV** Tryk på f.eks. TV eller en anden kildeknop for helt at stoppe optagelsen

\*Bemærk: For at få stikordet  $\cup$ .TAPE2 vist i displayet på Beo4 skal det først tilføjes til funktionslisten i Beo4, se afsnittet *Ekstra funktioner i Beo4* på side 67 for yderligere oplysninger.

## Kopiering af videobånd

Gennem stikdåsen mærket AV bag på BeoVision Avant har De mulighed for at kopiere bånd direkte fra en videobåndoptager nr. 2 eller fra en DVD- eller CD-videoafspiller og over på båndet i BeoVision Avant videobåndoptageren. De behøver kun Beo4 til at styre processen.

Videobåndoptager nr. 2 skal være tilsluttet AV stikdåsen og være programmeret ind i *Source* (kilde) menuen på BeoVision Avant. Se afsnittet *Ekstra videoudstyr* på side 50 for yderligere vejledning.\*

\*Bemærk: Se side 12, *Udvidelse af systemet, Ekstra udstyr*, i opstillingsvejledningen for instruktioner i hvordan, De tilslutter ekstra videoudstyr.

Mens båndet kopieres, kan De se et TV-program eller helt slukke for fjernsynet. Tryk blot  $\cup$  TAPE for igen af følge kopieringen.

## Kopiering fra videokamera

For at kopiere Deres videokameraoptagelser over på et videobånd i BeoVision Avant skal De blot slutte Deres videokamera til de let tilgængelige stikdåser bag på BeoVision Avant, der sidder under nærbetjeningspanelet, og så starte afspilningen på Deres videokamera.

Start så optagelsen ved hjælp af Beo4. Mens båndet kopieres, kan De se et TV-program eller helt slukke for fjernsynet. Tryk blot V TAPE for igen af følge kopieringen.

Bemærk: Selve optagelsen skal startes med fjernbetjeningen Beo4, men under optagelsen kan De når som helst betjene videokameraets afspillefunktioner (pause, stop, afspilning o.s.v.) som sædvanlig (se hvordan i betjeningsvejledningen til videokameraet).

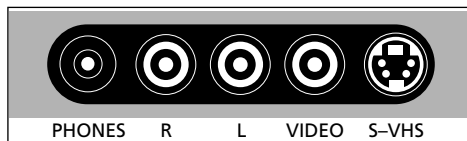

### **BeoVision Avants let tilgængelige stikdåsepanel**

Lige under betjeningspanelet bag på BeoVision Avant finder du et lille stikdåsepanel, der er bekvemt placeret for tilslutning af hovedtelefoner og videokamera. Stikdåserne mærket L, R, VIDEO og S-VHS er beregnet til tilslutning af et videokamera.

Tilslut Deres videokamera og start det...

Tryk for at gøre BeoVision Avant klar til optagelse

derefter

RECORD

Tryk for at starte optagelsen

derefter

RECORD

Tryk V TAPE og STOP for at sætte optagelsen i optage-pause, RECORD for at fortsætte optagelsen og en kildeknop, for eksempel TV, for helt at stoppe optagelsen...

## Justering af videobilledet – spring (tracking)

MENU

Tryk for at kalde hovedmenuen frem

### Hovedmenuen kommer nu frem på skærmen...

derefter

4

Tryk for at kalde Setup (opstilling) menuen frem. Hvis Sat (Satellit-modtager) er til rådighed, vil Setup være punkt nummer 5

### Setup menuen kommer nu frem...

derefter

8

Tryk for at vælge punkt nummer 8, V.Tape (videobåndoptager)

### Menuen, der giver adgang til V.Tape kommer nu frem...

derefter

GO

Tryk for at kalde V.Tape Adjust (justering af videobåndoptager) menuen frem

### V.Tape Adjust menuen kommer nu frem...

derefter



Tryk for at foretage de nødvendige reguleringer

derefter



Tryk for at flytte fra punkt til punkt i menuen

EXIT

Tryk for at fjerne menuen fra skærmen

### Bemærk venligst...

Justering af springen udføres automatisk, hver gang der spilles et nyt bånd. De kan give videobåndoptageren besked om at udføre en sådan automatisk justering på et hvilket som helst tidspunkt under afspilning ved hjælp af fjernbetjeningen Beo4. I nogle få situationer kan det dog være nødvendigt med en mere grundig justering af billedet...

Streger i billedet eller støj i lyden kan skyldes unøjagtig spring af videobåndet. Dette forekommer oftest ved afspilning af købte, færdigindspillede bånd eller bånd, der er indspillet på en anden videobåndoptager.

De kan justere springen når som helst under normal afspilning. De kan også justere eventuelle rystelser (lodret flimmer), der måtte fremkomme i et still-billede, når videobåndoptageren er sat i pausefunktion og still-billedet vises på skærmen.

For at justere videobilledet skal De kalde V.Tape Adjust menuen frem og foretage de ønskede justeringer.

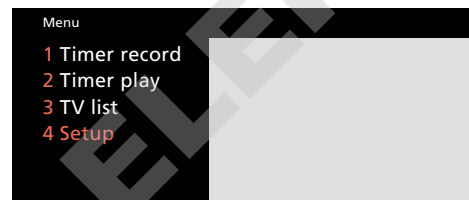

Hovedmenuen

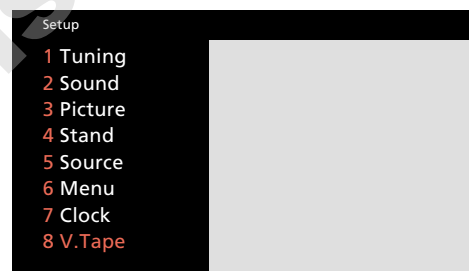

Setup menuen



V.Tape menuen



V.Tape Adjust menuen – giver Dem mulighed for at justere videobilledet:

**Tracking...** (spring) kan justeres inden for området +/-18.

**Sharpness...** (skarphed) kan justeres inden for området +/-3. Indstillinger for S.VHS og VHS videobånd skal justeres hver for sig, hvis kvaliteten af optagelsen eller afspilningen er dårlig.

**Jitter...** (lodret flimmer) kan justeres inden for området +/-18. Bemærk venligst, at punktet Jitter kun vises i menuen, når De har sat videobåndoptageren i pausefunktion med et still-billede på skærmen.



## Sådan anvendes Beo4 til direkte justering af springen...

Som et enkelt alternativ til *V.Tape Adjust* menuen til justering af springen kan De anvende samme funktion i Beo4: Kald stikordet TRACKNG frem i displayet på Beo4 ved at trykke gentagne gange på knappen LIST, og tryk derefter ▲ eller ▼ for at justere efter behov.

De skal være opmærksom på, at når De bruger denne funktion, er der ingen menu fremme på skærmen til at vejlede Dem.

Eller...

Tryk indtil stikordet TRACKNG\* kommer frem i displayet på Beo4

LIST

derefter

Tryk for at justere videobilledet efter behov



eller



\*Bemærk: For at få stikordet TRACKNG\* vist i displayet på Beo4 skal det tilføjes til LIST-funktionen i Beo4, se afsnittet *Ekstra funktioner i Beo4* på side 67 for yderligere vejledning.

## Valg af lydspor under afspilning

Optagelser foretages altid med både et stereo og et lineært (mono) lydspor. Ved afspilning gengiver videobåndoptageren automatisk stereo lydsporet, hvis den ikke har fået anden instruktion.

Hvis De afspiller en optagelse af et to-sproget program, kan De vælge hvilket af sprogene, De ønsker at høre.

Bemærk: Hvis De afspiller et slidt stereo bånd, kan De risikere at få en dårlig gengivelse af stereo lyden. De kan i så fald skifte til mono-lydsporet for at forbedre lyden. De kan dog også prøve at justere springen for at forbedre lyden (se foregående side).

Det aktuelle lydspor vises i displayet på BeoVision Avant:

STEREO	Stereo lydoptagelse
MONO	Lineær lydoptagelse
MONO-1	Venstre lydkanal (sprog 1)
MONO-2	Højre lydkanal (sprog 2)

Tryk LIST indtil stikordet SOUND\* bliver vist i displayet på Beo4

LIST

derefter

Tryk GO gentagne gange for at skifte mellem de forskellige lydspor på båndet

GO

\*Bemærk: For at få stikordet SOUND vist i displayet på Beo4 skal det tilføjes til LIST-funktionen i Beo4, se afsnittet *Ekstra funktioner i Beo4* på side 67 for yderligere vejledning.

## Registrering af ekstra videoudstyr

MENU

Tryk for at kalde hovedmenuen frem

**Hovedmenuen kommer nu frem på skærmen...**

derefter

4

Tryk for at kalde *Setup* (opstilling) menuen frem. Hvis *Sat* (Satellitmodtager) er til rådighed, vil *Setup* være punkt nummer 5

**Setup menuen kommer nu frem...**

5

Tryk for at vælge punkt nummer 5, *Source* (kilde)

**AV Source menuen kommer nu frem...**

▼

Tryk gentagne gange for at få vist stikordet for den videokilde, De har tilsluttet

derefter

GO

Tryk for at registrere kilden

EXIT

Tryk for at fjerne skærmmenuerne

De kan tilslutte ekstra videoudstyr til AV stikdåsen\* bag på BeoVision Avant.

Ekstra videoudstyr, der er tilsluttet AV stikdåsen, skal registreres i AV Source menuen. Få de forskellige valgmuligheder vist i displayet på Beo4 og tryk GO, når De har fundet den valgmulighed, der svarer til det udstyr, De har tilsluttet.

\*Bemærk: Se venligst afsnittet "*Udvidelse af systemet*" på side 12 i opstillingsvejledningen for yderligere oplysninger om AV stikdåsen.

Bemærk: Når De stiller ind på en TV-station via Deres dekoder nummer to, skal De huske at indstillet punktet *Decoder* i indstillingsmenuen til 2.

Hvis De kun har tilsluttet én dekoder til BeoVision Avant, skal De tilslutte den til stikdåsen mærket *Decoder* – ikke til AV stikdåsen.

Menu

- 1 Timer record
- 2 Timer play
- 3 TV list
- 4 Setup

Hovedmenuen

Setup

- 1 Tuning
- 2 Sound
- 3 Picture
- 4 Stand
- 5 Source
- 6 Menu
- 7 Clock
- 8 V.Tape

Setup menuen

AV

Non B&O V.Tape2

*Source* (kilde) menuen for AV stikdåsen giver følgende muligheder for registrering af det ekstra udstyr, De måtte have tilsluttet AV stikdåsen. Vælg...

**Non B&O V.Tape2...** For en ikke Bang & Olufsen videobåndoptager.

**V.Tape2...** For en Bang & Olufsen videobåndoptager.

**S-VHS V.Tape2...** For en Super-VHS videobåndoptager.

**DVD...** til en DVD- eller CDV-afspiller

**Decoder-2...** Hvis De tilslutter en dekoder nummer to.

**Special decoder...** Hvis De tilslutter en speciel dekoder.

**Door camera...** Hvis De tilslutter et dørkamera (denne valgmulighed kommer kun frem, hvis Deres BeoVision Avant er forsynet med en billede-i-billede enhed).

**V.AUX...** Hvis De tilslutter andet ekstra udstyr til AV stikdåsen.

**Sådan tændes og bruges ekstra udstyr...**

- For at tænde videobåndoptager nr. 2 skal De trykke LIST for at få stikordet U.TAPE2\* frem i displayet på fjernbetjeningen Beo4 og derefter trykke GO.
- Tryk på DVD på Beo4 for at tænde en DVD/CD-videoafspiller.
- Billedet fra dørkameraet kan komme frem på fjernsynsskærmen automatisk som en billede-i-billede funktion, hvis fjernsynet er tændt, når dørklokken aktiverer dørkameraet. Hvis fjernsynet er slukket, når De hører dørklokken, kan De tænde fjernsynet og se billedet fra dørkameraet. For at fjerne billedet fra dørkameraet trykker De blot TV eller en anden kildeknop på fjernbetjeningen Beo4.
- For at aktivere andet ekstra udstyr skal De trykke LIST for at få stikordet U.AUX\* frem i displayet på Beo4 og derefter trykke GO.

\*Bemærk: For at få stikordene U.TAPE2 og U.AUX vist i displayet på Beo4 skal de tilføjes til LIST-funktionen i Beo4, se afsnittet *Ekstra funktioner i Beo4* på side 67 for yderligere vejledning.

## Grundindstillinger for videobåndoptageren

MENU

Tryk for at kalde hovedmenuen frem

**Hovedmenuen kommer nu frem på skærmen...**

derefter

4

Tryk for at kalde *Setup* (opstilling) menuen frem. Hvis Sat (Satellitmodtager) er til rådighed, vil *Setup* være punkt nummer 5

**Setup menuen kommer nu frem...**

8

Tryk for at vælge punkt nummer 8, *V.Tape* (videobåndoptager)

**V.Tape menuen kommer nu frem...**

2

Vælg punkt nummer 2, *Basic setup* (grundindstilling)

**Nu kommer grundopstillingsmenuen for videobåndoptageren frem...**

▲

eller

▼

Tryk for at få vist valgmulighederne for de enkelte punkter i menuen

Eller...

0

til

9

brug taltasterne til at indtaste værdier for et punkt

▶▶

eller

◀◀

Tryk for at flytte fra punkt til punkt i menuen

Indstil de forskellige punkter til det, De ønsker...

derefter

GO

Tryk for at fastindstille indstillingen i videobåndoptageren

EXIT

Tryk for at fjerne menuerne fra skærmen

For at få fuldt udbytte af de funktioner, der er beskrevet for videobåndoptageren, skal De indstille *Deres* egne foretrukne grundindstillinger for videobåndoptageren i *Basic setup* menuen.

Når De har programmeret alle *Deres* foretrukne grundindstillinger ind, trykker De GO for at godkende og fastindstille dem i videobåndoptageren.

På næste side finder De yderligere oplysninger om hvert enkelt punkt i menuen...

Bemærk: Det kan med tiden være nødvendigt at ændre *Deres* foretrukne grundindstillinger for videobåndoptageren i *Basic setup* menuen afhængigt af hvilken funktion, De ønsker at anvende.

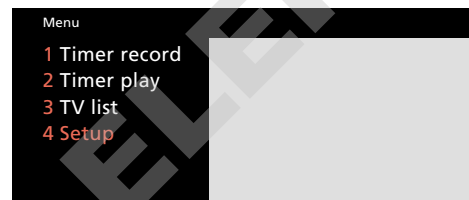

Hovedmenuen

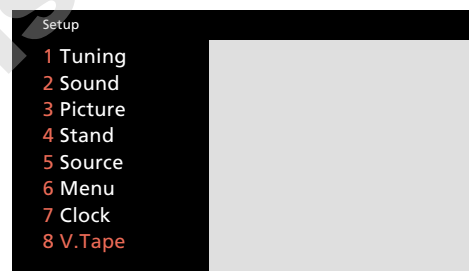

Setup menuen



V.Tape menuen

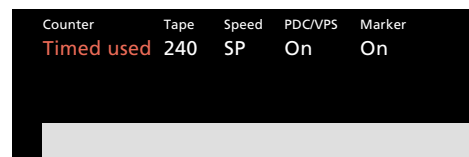

*Basic setup* menuen for videobåndoptageren giver Dem mulighed for at indstille *Deres* egne foretrukne grundindstillinger for videobåndoptageren.

### Hvad indeholder videobåndoptagerens **Basic setup** menu...

#### **Counter (tællerposition)**

Videobåndoptageren kalibrerer båndet, det vil sige, at den registrerer båndets position under afspilning, optagelse og spoling.

Denne oplysning udlæses i BeoVision Avant displayet. Den oplysning, der udlæses, kan indstilles til: *Time used* (forbrugt tid) eller *Time left* (resterende tid):

*Time used...* Giver Dem oplysning om, hvor lang tid (timer og minutter) båndet har spillet. Denne tællerangivelse stilles altid tilbage på 0:00, når et bånd lægges i eller spoles tilbage til begyndelsen.

*Time left...* Giver Dem mulighed for at se hvor meget spilletid (timer og minutter), der er tilbage på båndet. Videobåndoptageren registrerer automatisk længden på det bånd, De lægger i – forudsat at det er et standard bånd. Hvis De lægger et ikke-standard bånd i, skal De selv angive båndlængden i feltet under punktet *Tape* (se hvordan nedenfor).

#### **Tape (båndlængde)**

Forudsat at det bånd, De lægger i, er et standard bånd, registreres båndlængden automatisk og udlæses i feltet under punktet *Tape*.

Punktet *Tape* giver også mulighed for selv at indtaste båndlængden. For at gøre dette skal De trykke **▲** eller **▼**, indtil den korrekte båndlængde kommer frem i menuen. Eller De kan indtaste længden (spilletid i minutter) ved hjælp af taltasterne.

Denne funktion er særdeles nyttig, hvis De bruger ikke-standard bånd, og De ønsker at gøre brug af displayvisningen *Time left* (resterende tid) – se forrige spalte. Der kan indtastes båndlængder fra 30 til 300 minutter.

#### **Speed (båndhastighed)**

Optagelser kan foretages med to forskellige båndhastigheder:

*SP...* (Standard play) Normal hastighed – det vil sige tre timer på et E-180 bånd. Denne hastighed giver den bedste billedkvalitet.

*LP...* (Long play) Halv hastighed – det vil sige seks timer på et E-180 bånd. Videobåndoptageren vælger automatisk denne hastighed til lyd-alene optagelser.

Ved afspilning af bånd indstiller videobåndoptageren automatisk hastigheden til den, båndet blev optaget med.

#### **PDC/VPS – (Program Delivery Control/Video Programming System)**

PDC/VPS funktionen giver Dem mulighed for at gøre brug af PDC og VPS sendesignaler, der ledsager TV-programmer i nogle lande.

PDC/VPS funktionen sikrer, at et TV-program, der ledsages af VPS eller PDC sendesignaler, optages i sin fulde længde – også selv om programmet bliver forsinket eller forlænget!

PDC/VPS funktionen kan kun anvendes, når De programmerer tidsoptagelser via Tekst-TV. Tidsoptagelser, der programmeres via *Timer record* menuen, se side 40-41, udføres i overensstemmelse med de start- og stop tidspunkter, De har angivet, f.eks. en tidsoptagelse fra klokken 20:00 til 24:00.

*On...* Kobler PDC/VPS funktionen til  
*Off...* Kobler PDC/VPS funktionen fra

Hvis PDC/VPS funktionen *ikke* er koblet til, vil optagelsen starte og stoppe som programmeret, også selv om programmet er forsinket eller forlænget.

Yderligere oplysninger om PDC/VPS funktionen finder De i afsnittet *Programmering af video-optagelser via Tekst-TV* på side 30-31.

#### **Marker (markeringer)**

*Marker* skal stilles til *On* (koblet til) under optagelse, hvis De ønsker, at videobåndoptageren skal kunne foretage søgning efter optagelser på båndet.

Dette betyder, at hver enkelt optagelse forsynes med en speciel markering (track mark) på båndet, som videobåndoptageren senere kan genkende.

Hvis De ikke ønsker nogen markeringer på båndet, skal *Marker* i stedet stilles til *Off* (koblet fra).

> Bemærk: Punkterne **SECAM sys** og **Play sys** kommer kun frem i BeoVision Avant videosystemer, der sælges i visse lande. De kan finde yderligere oplysninger om disse punkter på næste side.

**SECAM sys (SECAM system – optagelse)**

Dette punkt giver Dem mulighed for at vælge den type SECAM system, som De normalt ønsker at bruge til optagelse på videobånd:

**PAL...** Standardindstillingen – vælg denne indstilling for at opnå en bedre billedkvalitet på Deres optagelser. Når De optager et SECAM TV-program, bliver SECAM-signalet omformet til et PAL-signal.

**SECAM...** Sikrer, at Deres optagelser foretages i overensstemmelse med SECAM systemet og skal derfor vælges til optagelser af SECAM TV-programmer.

**MESECAM...** Skal kun vælges, hvis De ønsker at afspille Deres optagelser af SECAM TV-programmer på en PAL videobåndoptager. Når De vælger denne indstilling, får De en modificeret PAL/SECAM optagelse på båndet.

Tryk ▲ eller ▼ for at ændre.

**Play sys (farvesystem – afspilning)**

Dette punkt giver Dem mulighed for manuelt at vælge et bestemt farvesystem, når De afspiller et videobånd:

**AUTO...** Dette er standard indstillingen, der skal vælges i langt de fleste situationer, da videobåndoptageren for det meste helt automatisk registrerer det korrekte farvesystem.

For at opnå maksimal billedkvalitet (for eksempel de rigtige farver) når De afspiller et bånd, kan det imidlertid være nødvendigt at give videobåndoptageren besked om at afspille et bestemt bånd ved hjælp af nøjagtig det samme system, som båndet blev optaget med:

**PAL...** Til PAL optagelser.

**SECAM...** Til SECAM optagelser.

**MESECAM...** Til MESECAM (modificeret PAL/SECAM) optagelser.

Tryk ▲ eller ▼ for at ændre.

Bemærk: Husk at stille tilbage til *AUTO* igen, når afspilningen er slut!

CENTER v/Henriksens ELEKTRO



#### **Standard TV-billede**

*BeoVision Avant tilpasser de normale TV-transmissioner til at udfylde så meget som muligt af billedskærmen. Denne illustration viser et 15:9 billede.*

## **BeoVision Avant og billedformater...**

BeoVision Avant sikrer Dem altid det bedst mulige billede. Fjernsynet tilpasser automatisk billedet, så det udfylder så meget som muligt af fjernsynsskærmen.

Hvis et TV-program eller en film udsendes eller er optaget med bestemte oplysninger om billedformatet, vil BeoVision Avant automatisk vælge dette format.

De kan imidlertid godt vælge et bestemt billedformat for en kanal via indstillingsmenuen, se side 10-11 for oplysninger om indstilling og billedformater.

På BeoVision Avant er billedformaterne opdelt i tre grupper. Hver gruppe vedrører bestemte typer billeder:

**FORMAT 1...** til standardmæssige TV-billeder. Der er tre "standard" billedformater til rådighed med sorte bjælker rundt om billedet. De varierer indbyrdes i størrelse: 15:9 giver det største billede, 14:9 er lidt mindre, og 4:3 er billedstørrelsen, der passer til "almindelige" billedrør.

**FORMAT 2...** til billeder i letter-box format. De kan tilpasse billedet, så det udfylder skærmen fuldstændigt. Hvis der er nogen oplysninger for oven eller for neden, for eksempel undertekster, der ikke bliver vist, kan De rykke billedet opad eller nedad.

**FORMAT 3...** til 16:9 bredformatbilleder. **Format 3** bliver normalt valgt automatisk. Sker dette ikke, kan De selv vælge dette format.

#### **Bredformat billede**

*Bredformat TV-programmer eller film kan vises i "letter-box format" på BeoVision Avant – det er et langt, smalt billede omgivet af sorte bjælker, men De kan dog regulere billedet...*

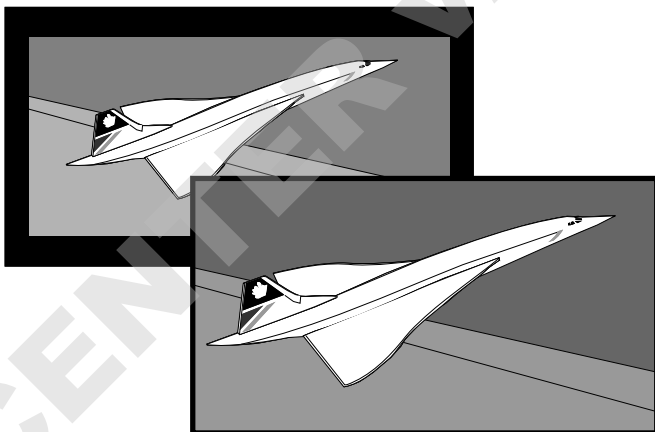

*Billedet kan tilpasses, så det udfylder skærmen. I enkelte tilfælde kan det dog være nødvendigt at rykke billedet opad eller nedad for at kunne se vigtige oplysninger som for eksempel undertekster.*



## Sådan ændres billedformatet...

Det kan ske, at oplysningerne om billedformatet mangler eller ikke bliver opdateret. Dette gør det umuligt for BeoVision Avant at finde ud af billedformatet automatisk. De kan i så fald aktivere funktionen "formatoptimering" og lade BeoVision Avant vælge det mest velegnede format. Det billedformat, der vælges, afhænger af den type billede, der aktuelt vises.

Hvis De alligevel ønsker at ændre billedformatet, kan De skifte mellem forskellige valgmuligheder inden for den valgte formatgruppe, rykke billedet opad eller nedad, eller De kan skifte til et helt andet billedformat.

Displayet på BeoVision Avant vil vise hvilken formatgruppe, der er valgt.

Når De er tilfreds med billedformatet, skal De trykke på EXIT for at forlade billedformatfunktionen. De bør dog sikre Dem, at oplysninger så som undertekster stadig kan ses i det format, De vælger.

### Billedformater og optagelser...

Videobåndoptagelser vil normalt blive vist i 15:9 formatet. Hvis der forekommer "støj" rundt om billedet, kan det være nødvendigt at ændre formatet, f.eks. til 14:9 formatet, hvilket får forhænget på BeoVision Avant til at skjule denne "støj".

For at aktivere "Formatoptimering"...

Tryk indtil stikordet FORMAT kommer frem i displayet på Beo4  
Tryk for at optimere billedet



For at skifte mellem **Format 1-3...**

Tryk indtil stikordet FORMAT kommer frem i displayet



Tryk for at vælge en formatgruppe

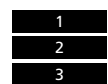

### I **Format 1...**

Tryk for at vælge et andet standardformat



### I **Format 2...**

Tryk for at rykke billedet opad eller nedad



Tryk for at forlade billedformatfunktionen



## MENU

Tryk for at kalde hovedmenuen frem

### Hovedmenuen kommer nu frem på skærmen...

derefter

2

Tryk for at kalde *Timer play* (tidsprogrammeret afspilning) menuen frem

### Timer play menuen kommer frem på skærmen...



eller



Tryk for at få vist valgmulighederne for de forskellige punkter i menuen



til



Brug taltasterne til at indtaste programnummer, start- og stoptids-punkter



eller



Tryk for at springe fra punkt til punkt i menuen

Hvis De ønsker at programmere f.eks. en tidsprogrammeret afspilning på bestemte dage, skal De flytte hen på punktet *Date...*

derefter

## MENU

Tryk for at ændre punktet *Date* (dato) til *Days* (dage)

Når De har indtastet de nødvendige oplysninger...

GO

Tryk for at godkende de oplysninger, De har indtastet

derefter

GO

Tryk for at fastindstille Deres *Timer play/Stand-by* programmering

## Lad systemet tænde og slukke automatisk...

### Før De går i gang...

For at Deres *Timer* programmeringer kan udføres af *BeoVision Avant*, skal De først tænde for *Timer* funktionen – se hvordan på næste side. De må heller ikke glemme at indstille det indbyggede ur på det korrekte klokkeslæt, før De programmerer en *Timer Play* (tidsprogrammeret afspilning) eller en *Timer Stand-by* (tidsprogrammeret slukning). Se hvordan i afsnittet "Indstilling og kontrol af klokkeslæt" på side 17.

De kan programmere *BeoVision Avant* til helt automatisk at starte afspilning eller slukke.

- Funktionen *Timer Play* bruges til automatisk at tænde systemet, hvis der for eksempel er et TV- eller radio-program, De ikke vil gå glip af, eller den kan bruges til at vække Dem om morgenen.
- Funktionen *Timer Stand-by* giver Dem mulighed for at programmere systemet til at slukke automatisk – for eksempel om morgenen når De er taget på arbejde.

For at programmere en "Timer" skal De kalde *Timer play* menuen frem. De kan foretage op til otte sådanne *Timer* programmeringer\*. Se næste side for yderligere oplysninger om de enkelte punkter i menuen.

\*Bemærk: De programmeringer, De har foretaget, vil blive opført på en liste på indekssiden *Timer index*, der indeholder Deres *Timer play* og *Stand-by* programmeringer (se side 60). Hvis De trykker MENU, mens *Pr* eller *Source* lyser op, bliver denne indeksside kaldt frem via *Timer play* menuen.

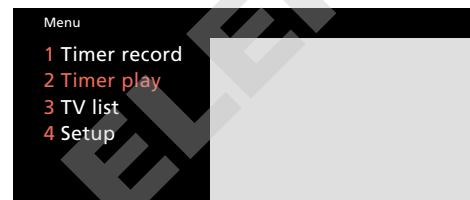

Hovedmenuen

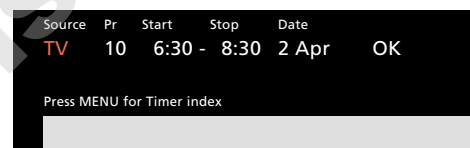

*Timer play* menuen – De kan programmere en *Timer* funktion, der skal udføres på en bestemt dato, eller De kan ændre punktet *Date* (dato) til *Days* (dage) ved at trykke MENU og så programmere en *Timer* funktion for bestemte ugedage. Under punktet *Days* vil Deres valgmuligheder for at vælge dage blive vist, MTWTFSS, hvor hvert bogstav står for en ugedag. De kan nu vælge hvilke dage, der skal være inkluderet i Deres *Timer play/Stand-by* programmering.

### Bemærk venligst...

For at programmere systemet til at starte og stoppe optagelse automatisk bedes De se afsnittet om videobåndoptageren på side 40-45.

**Source** (kilde) (hvilken kilde? eller sluk?)

**TV...** Tænder fjernsynet.

**SAT...** Tænder et Satellit-TV-program.

**V.TAPE...** Tænder videobåndoptageren.

**RADIO...** Tænder radioen. Den egentlige

programmering af Timer-funktionen finder sted på BeoVision Avant. Hvis De har eksterne højttalere sluttet til Deres musiksystem og ønsker at høre lyden fra radioen gennem disse højttalere, skal Timer Play funktionen imidlertid aktiveres på musiksystemet og ikke på BeoVision Avant. Se venligst betjeningsvejledningen til det musiksystem, De har tilsluttet.

**CD...** Tænder CD-afspilleren.

**A.TAPE...** Tænder kassettebåndoptageren.

**Stand-by...** Programmerer BeoVision Avant til at slukke. Hvis De har andre kompatible video- eller musiksystemer sluttet til BeoVision Avant, vil de også blive slukket.

Bemærk: De kan kun skifte mellem de muligheder, der er anført ovenfor, hvis kilderne er til stede i Deres BeoVision Avant opstilling. Hvis De har RADIO til rådighed, vil CD og A.TAPE dog også blive vist som valgmuligheder, selv hvis de rent faktisk ikke er til stede i Deres opstilling.

**Pr** (programnummer)

Når De har valgt kilde, skal De vælge det programnummer, De ønsker.

Bemærk: Hvis De trykker MENU, mens *Pr* eller *Source* lyser op, får De adgang til indekssiden *Timer index*, der indeholder de Timer Play og Stand-by programmeringer, De allerede har foretaget (se næste side).

**Start og Stop** (start- og stoptidspunkter)

Indtast de tidspunkter, hvorpå De ønsker systemet skal starte og/eller stoppe afspilning eller kun stoptidspunktet, hvis De ønsker, systemet skal slukke.

**Date eller Days** (dato eller dage) (hvornår og hvor ofte)

Indtast den dato, hvorpå De ønsker, systemet skal starte afspilning eller slukke.

Eller tryk MENU for at ændre *Date* (dato) til *Days* (dage). De kan nu vælge bestemte ugedage, hvorpå De ønsker Deres Timer-programmering udført. Alle ugedagene bliver vist – startende med M for mandag. Tryk ► for at springe gennem ugedagene og tryk ▼ for at fjerne de dage, De ikke ønsker. Når den/de ønskede ugedag(e) vises, trykker De GO for at godkende dagen(e) og komme videre til OK.

Systemet viser...

<i>Jan...</i>	for januar	<i>M...</i>	for mandag
<i>Feb...</i>	for februar	<i>T...</i>	for tirsdag
<i>Mar...</i>	for marts	<i>W...</i>	for onsdag
<i>Apr...</i>	for april	<i>T...</i>	for torsdag
<i>May...</i>	for maj	<i>F...</i>	for fredag
<i>Jun...</i>	for juni	<i>S...</i>	for lørdag
<i>Jul...</i>	for juli	<i>S...</i>	for søndag
<i>Aug...</i>	for august		
<i>Sep...</i>	for september		
<i>Oct...</i>	for oktober		
<i>Nov...</i>	for november		
<i>Dec...</i>	for december		

**OK...**

Når punktet OK er lyst op, trykker De GO for at fastindstille Deres Timer Play eller Timer Stand-by instruktion.

## Sådan kobles "Timer" funktionen til eller fra...

For at BeoVision Avant skal kunne udføre Deres Timer Play eller Timer Stand-by programmeringer, skal De koble funktionen Timer Play til. For at gøre dette skal De trykke på knappen PLAY TIMER på nærbetjeningspanelet (bag Avant displayet).

Lyden fra en Timer Play programmering vil nu komme ud gennem højttalerne i BeoVision Avant. Tryk på knappen PLAY TIMER igen for at koble funktionen fra.

PT

Det lille skilt PT på Avant displaybjælken viser, at PLAY TIMER funktionen er koblet til.

**MENU** Tryk for at kalde hovedmenuen frem  
**Hovedmenuen kommer nu frem på skærmen...**

**2** Tryk for at kalde *Timer play* menuen frem  
**Timer play menuen kommer frem på skærmen...**

derefter

**MENU** Tryk for at kalde *Timer index* frem  
**Timer index siden kommer nu frem...**

For at ændre en tidsprogrammering på indekssiden...

**▼** Tryk indtil den tidsprogrammering, eller  
De ønsker, er lyst op med rød skrift



derefter

**GO**

For at ændre tidsprogrammeringen

*Timer play* menuen kommer nu frem...

For at ændre skal De følge samme fremgangsmåde, som da De foretog tidsprogrammeringen...  
derefter

**GO**

Tryk for at fastindstille

**GO**

tidsprogrammeringen igen

For at slette en tidsprogrammering på indekssiden...

**▼** Tryk indtil den pågældende programmering er lyst op



derefter

**MENU**Tryk for at få vist *Clear?* (slet?) i stedet for datoen**GO**Tryk for at slette tidsprogrammeringen  
Eller...**EXIT**

Tryk for at beholde tidsprogrammeringen

**EXIT**Tryk til slut for at fjerne *Timer index* fra skærmen

## “Timer” indeks (Timer play / Timer Stand-by)

*Timer indekssiden* giver en oversigt over de *Timer play* og *Timer Stand-by* programmeringer, De har foretaget, og som stadig venter på at blive udført. På indekssiden kan De kontrollere, ændre eller slette sådanne programmeringer.

Hvis De vælger en tidsprogrammering med henblik på at ændre den, kommer *Timer play* menuen frem igen. For at ændre skal De følge samme fremgangsmåde, som da De foretog tidsprogrammeringen. Derefter fastindstiller De programmeringen igen og trykker EXIT for at fjerne *Timer index* fra skærmen.

For at slette en tidsprogrammering skal De vælge den, De ønsker at slette. Tryk derefter på knappen **MENU** for at af-dække stikordet *Clear?* (slet?) på det sted, hvor datoen for tidsprogrammeringens udførelse stod, og tryk så **GO** for at slette den. Tryk EXIT for at fjerne *Timer index*.

Bemærk: BeoVision Avant indeholder også en *indeksside* for funktionen *Timer recording* (tidsprogrammeret optagelse). De kan finde yderligere oplysninger herom på side 42.

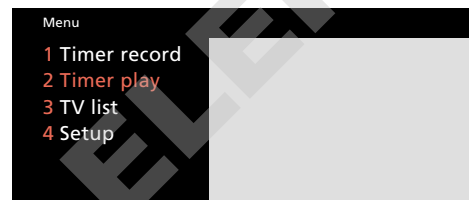

Hovedmenuen

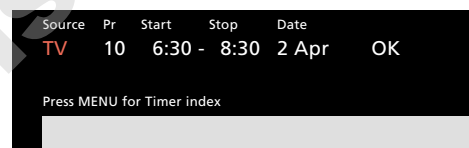
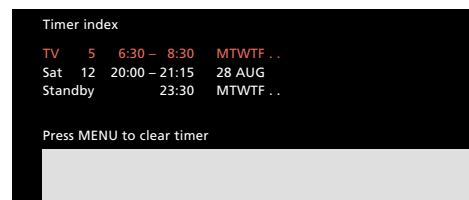
*Timer play* menuen

*Timer indekset* giver Dem mulighed for at kontrollere de “Timer” programmeringer, De har lagt ind i systemet – for eksempel for at kontrollere, at programmeringerne ikke overlapper hinanden. I denne illustration af *Timer index* menuen er der opført eksempler på følgende tidsprogrammeringer:

- En “Timer”, der tænder for fjernsynet om morgenen på hverdage
- En “Timer”, der tænder for fjernsynet, så man kommer til at se et program på et Satellit-TV-programnummer på et bestemt tidspunkt på en bestemt dato
- En “Timer”, der slukker for systemet på et bestemt tidspunkt hver aften på hverdage

*BeoVision Avant kan anvendes i forskellige kombinationer. Dette afsnit beskriver forhold vedrørende Dolby ProLogic Surround og musiksystemer, der er tilsluttet BeoVision Avant. Det beskriver også, hvordan BeoVision Avant skal betjenes, hvis det placeres i et linkrum.*

- 62 BeoVision Avant Dolby ProLogic Surround  
BeoVision Avant som AV system med Dolby ProLogic Surround, 62  
Én eller fem højttalere – hvad er forskellen?, 63  
Skifte mellem højttalerne, 64*
- 65 Avant og musiksystemer  
Fra lyd til billede – eller omvendt..., 65*
- 66 Linkrum med BeoVision Avant  
Sådan bruges BeoVision Avant i et linkrum*
- 67 Ekstra funktioner i Beo4*

## BeoVision Avant som AV system med Dolby ProLogic Surround

For at optage lyd fra en videokilde på kassetiebåndoptageren...

- TV**    Vælg f.eks. TV-program nummer 7  
**7**  
 derefter
- LIST**    Tryk LIST indtil stikordet AU\* bliver vist i displayet på Beo4
- GO**    Tryk GO for at aktivere musik/video funktionen
- derefter
- RECORD**    Tryk for at starte den egentlige optagelse på kassetiebåndoptageren  
**RECORD**

For at optage lyd fra en musikkilde på videobåndoptageren...

- RADIO**    Vælg f.eks. RADIO, program nummer 9  
**9**  
 derefter
- LIST**    Tryk LIST indtil stikordet AU\* bliver vist i displayet på Beo4
- GO**    Tryk GO for at aktivere musik/video funktionen
- derefter
- RECORD**    Tryk for at starte optagelsen på videobåndoptageren  
**RECORD**

Se et TV-program og hør lyden fra samme program i radioen...

- TV**    Tryk TV  
 derefter
- LIST**    Tryk LIST indtil AU\* bliver vist i displayet på Beo4
- GO**    Tryk GO for at aktivere musik/video funktionen
- derefter
- RADIO**    Tryk RADIO

Hvis De ønsker at optage denne udsendelse på videobåndoptageren...

- RECORD**    Tryk for at optage samsending-udsendelsen  
**RECORD**

Tryk V TAPE eller A TAPE og derefter STOP to gange for at stoppe en af disse optagelser...

Hvis Deres BeoVision Avant er forsynet med en Dolby ProLogic Surround enhed, kan De udvide systemet til et fuldt udstyret musik/video system med Dolby ProLogic Surround ved at tilslutte fire aktive BeoLab højttalere og et Bang & Olufsen musiksystem\* til BeoVision Avant.

BeoVision Avants indbyggede højttalere anvendes som centerhøjttaler i Dolby ProLogic Surround systemet.

### Sådan bruger De Deres AV system...

Hvis Deres BeoVision Avant er opstillet som et Dolby ProLogic Surround system, skal De blot vælge den kilde, De ønsker at høre eller se.

De har også mulighed for at optage lyd-kilder på videobåndoptageren eller omvendt, hvis De har en kassetiebåndoptager til rådighed. Samsendte musik- og videoudsendelser kan De også nyde godt af, ja De kan endog optage denne oplevelse på videobåndoptageren.

I et AV system med Dolby ProLogic Surround skal alle de instruktioner, De giver ved hjælp af fjernbetjeningen Beo4, rettes mod BeoVision Avant.

\*Bemærk: For at få stikordet AU vist i displayet på Beo4 skal det først tilføjes i Beo4. Se venligst side 67 for yderligere oplysninger.

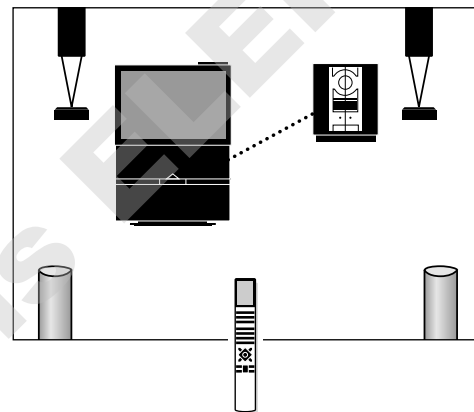

*Et BeoVision Avant system med Dolby ProLogic Surround kan udbygges med et kompatibelt Bang & Olufsen musiksystem. Hermed bliver Deres opstilling til et fuldt integreret AV system med Dolby ProLogic Surround.*

\*Bemærk: Det er ikke alle Bang & Olufsen musiksystemer, der kan danne musik/video integration med BeoVision Avant. Kontakt venligst Deres Bang & Olufsen forhandler for yderligere oplysninger.

#### **Bemærk venligst...**

*Dolby ProLogic Surround enheden er ekstra tilbehør til BeoVision Avant. Kontakt venligst Deres Bang & Olufsen forhandler for yderligere oplysninger.*

## Én eller fem højttalere – hvad er forskellen?

BeoVision Avant tilbyder Dem fem forskellige lydtyper at vælge imellem: SPEAKER 1 til SPEAKER 5.

Mens De ser et TV- eller Satellit-TV-program, et videobånd – eller lytter til et kilde i Deres Bang & Olufsen musiksystem, kan De selv vælge hvor mange højttalere, De ønsker at koble til, forudsat at de forskellige lydtyper er til rådighed i Deres system.

For at høre og føle forskellen mellem de fem lydtyper, anbefales det, at De afprøver alle lydtyperne – (se hvordan på næste side) og De er nu selv i stand til både at høre og føle forskellene...

**SPEAKER 1...** til stereolyd i BeoVision Avant højttalerne alene.

SPEAKER 1 bruges, hvis De af en eller anden grund kun ønsker at have BeoVision Avant højttalerne koblet til – for eksempel når De ser nyheder.

**SPEAKER 2...** til stereolyd i de to forreste højttalere.

SPEAKER 2 kan bruges, når De for eksempel lytter til et stereo kassettebånd eller en CD.

**SPEAKER 3...** til Dolby 3 stereo (stereolyd sammen med monolyden af f.eks. en persons stemme og en lydeffekt koncentreret i centerhøjttalerne) i BeoVision Avant højttalerne (som centerhøjttaler funktion) sammen med de to forreste højttalere.

Det anbefales at bruge SPEAKER 3, når De for eksempel ser (og lytter til) et TV-program, der udsendes i stereo.

**SPEAKER 4...** til stereo-4 (dobbelt stereolyd) i de to forreste og de to bageste højttalere.

SPEAKER 4 bruges, når De ønsker en forstærket effekt af stereolyden fra f.eks. et kassettebånd eller en CD.

**SPEAKER 5...** til Dolby ProLogic Surround, gengivet af alle fem højttalere i systemet sammen.

SPEAKER 5 bruges til at få det fulde udbytte af lydeffekten, når De for eksempel ser og lytter til et TV-program, et videobånd eller en CD, der er optaget med Dolby Surround.

Dolby Pro Logic Surround giver Dem en fornemmelse af at være midt i begivenhederne, med monolyden af f.eks. en persons stemme og visse lydeffekter koncentreret i centerhøjttaleren).

Bemærk: Kun materiale optaget i Dolby Pro Logic Surround bliver korrekt gengivet af BeoVision Avant (SPEAKER 5).

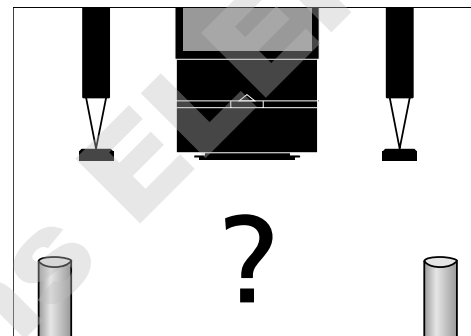

"Dolby", "ProLogic" og dobbelt-D symbolet er varemærker, der tilhører Dolby Laboratories Licensing Corporation.

- LIST** SPEAKER 1 (stereo):  
Tryk for at kalde SPEAKER frem i displayet
- derefter  
**1** Tryk for kun at koble BeoVision Avant højttalerne til
- LIST** SPEAKER 2 (stereo):  
Tryk for at kalde SPEAKER frem i displayet
- derefter  
**2** Tryk for kun at koble de to forreste højttalere til
- LIST** SPEAKER 3 (Dolby 3 stereo):  
Tryk for at kalde SPEAKER frem i displayet
- derefter  
**3** Tryk for at koble centerhøjttalerne og de to forreste højttalere til samtidigt
- LIST** SPEAKER 4 (Stereo-4):  
Tryk for at kalde SPEAKER frem i displayet
- derefter  
**4** Tryk for at koble de to forreste og de to bageste højttalere til samtidigt
- LIST** SPEAKER 5 (Dolby ProLogic Surround):  
Tryk for at kalde SPEAKER frem i displayet
- derefter  
**5** Tryk for at koble alle fem højttalere til samtidigt
- 
- EXIT** Tryk for at fjerne SPEAKER fra displayet og vende tilbage til at betjene den kilde, De ser

## Skifte mellem højttalerne

Når de tænder en af kilderne i Deres BeoVision Avant – eller i Deres Bang & Olufsen musiksystem, tilsluttes grundindstillingen for højttalerne automatisk\*:

- De to forreste højttalere og centerhøjttalerne til Deres videokilder.
- De to ekstra forreste højttalere til kilderne i Deres Bang & Olufsen musiksystem.

De kan derefter koble alle fem højttalere i systemet til eller fra afhængig af hvilken lydtype, De ønsker at høre.

Bemærk: For at De kan skifte højttalere til Deres Bang & Olufsen musikkilder som beskrevet på denne side, skal Deres BeoVision Avant og Deres musiksystem være forbundet med hinanden og være korrekt opstillet som et AV system. Se hvordan i opstillingsvejledningen, som også følger med BeoVision Avant.

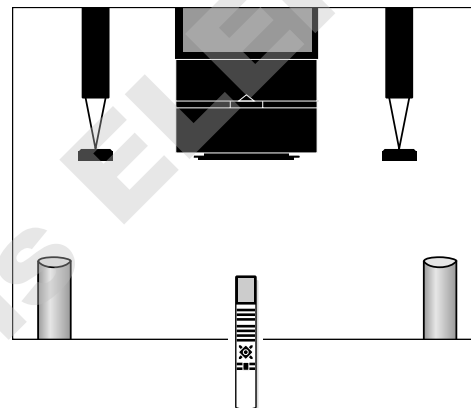

### Værd at vide om at skifte mellem højttalerne...

- Hvis De skifter fra en musikkilde til en videokilde (eller omvendt), tilkobles grundindstillingen for musik- eller videohøjttalerne automatisk.
- Hvis De kun har tilsluttet et enkelt sæt højttalere til BeoVision Avant, kan De kun skifte mellem de tre første lydtyper – SPEAKER 1 – 3.
- Når stikordet *SPEAKER* er vist i displayet på Beo4, kan De midlertidigt justere balancen mellem højttalerne: tryk ▲ eller ▼ for at justere mellem de forreste og de bageste højttalere og tryk ◀◀ eller ▶▶ for at justere mod venstre/højre.

### \*Automatisk skift mellem SPEAKER 3 og SPEAKER 5...

I nogle situationer vil De opdage, at BeoVision Avant automatisk skifter til SPEAKER 3 eller SPEAKER 5 opstilling. For eksempel hvis et TV-program udsendes med specielle oplysninger vedrørende hvor mange højttalere, der bør kobles til. De kan dog stadig selv vælge det antal højttalere, De ønsker at koble til.



## Fra lyd til billede – eller omvendt

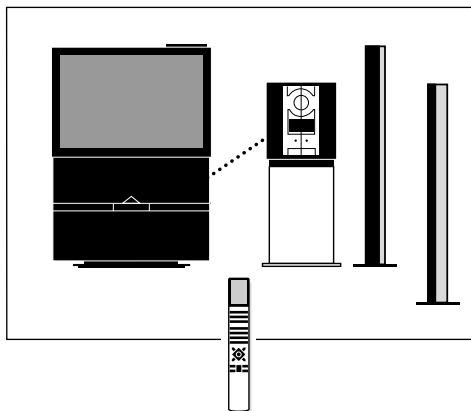

For at opnå en integreret musik- og videosystem opstilling skal BeoVision Avant og Deres Bang & Olufsen musiksystem være forbundet til hinanden med et specielt BeoLink kabel.

De kan købe dette BeoLink kabel hos Deres Bang & Olufsen forhandler.

Hvis De tilslutter Deres Bang & Olufsen musiksystem til BeoVision Avant og har et sæt højttalere sluttet til musiksystemet, kan De drage fordel af mulighederne i et integreret musik/video system\*.

De kan høre en hvilken som helst kilde, De ønsker, i begge systemers højttalere. De kan for eksempel høre en musikvideo gennem musiksystemets højttalere, mens De følger billederne på fjernsynsskærmen, eller De kan spille radio, eller en hvilken som helst anden musikkilde, gennem højttalerne på BeoVision Avant.

\*Bemærk: Hvis De anvender Deres musiksystem uden højttalere tilsluttet, er Deres opstilling en BeoVision Avant Dolby ProLogic Surround opstilling. Se venligst side 62 for yderligere oplysninger i stedet.

### Musik/video optagelser

Den lyd, De hører i BeoVision Avant højttalerne, kan optages som en "lyd alene" optagelse på videobåndoptageren. For at gøre dette følger De blot den fremgangsmåde for optagelse, der er beskrevet tidligere i denne vejledning på side 45.

På samme måde kan lyden fra BeoVision Avant, som De hører i musiksystemets højttalere, optages på kassettebåndoptageren (hvis De har en). Se hvordan i betjeningsvejledningen til Deres musiksystem.

### Samsendingsoptagelse...

Når De foretager en "lyd alene" optagelse på videobånd af for eksempel en radioudsendelse, er billedskærmen sort. Hvis lyden følges af billeder, for eksempel billeder fra et TV-program, der sendes samtidig, kan De optage billederne sammen med lyden fra Deres musiksystem på videobåndoptageren.

### Bemærk venligst...

Ikke alle typer Bang & Olufsen musiksystemer kan indgå i en musik/video integration sammen med BeoVision Avant. Kontakt venligst Deres Bang & Olufsen forhandler for yderligere oplysninger.

Tænd for et TV-program, et Satellit-TV-program eller start afspilning af et videobånd



Tryk LIST, indtil AU\* bliver vist i displayet på Beo4

Tryk for at aktivere musik/video funktionen



derefter

Tryk igen for at flytte lyden til musiksystemets højttalere



Hvis De ønsker at høre lyden fra BeoVision Avant gennem højttalerne i Deres musiksystem, uden at der er billeder på fjernsynsskærmen, skal De trykke LIST, indtil AU bliver vist i displayet på Beo4, og derefter TV, SAT eller V TAPE.

Tryk LIST, indtil AU\* bliver vist i displayet på Beo4

Tryk for at aktivere musik/video funktionen



derefter

Tryk for at spille lyden fra Deres musiksystem gennem BeoVision Avant højttalerne



For igen at få fuld kontrol over en kilde trykker De blot på den pågældende kildeknop, for eksempel TV eller RADIO



\*Bemærk: For at få stikordet AU vist i displayet på Beo4 skal det først tilføjes i Beo4. Se venligst side 67 for yderligere oplysninger.

## Sådan bruges BeoVision Avant i et linkrum

TV

Tryk for at tænde Deres fjernsyn

V TAPE

Tryk for at skifte til videobåndoptageren

Derefter betjener De Deres fjernsyn og videobåndoptager på normal vis

SAT

Videokilder i hovedrummet...  
Tryk for at skifte til Satellit-TV

RADIO

Musikkilder i hovedrummet...  
Tryk for at tænde radioen

CD

Tryk for at starte CD-afspilleren

A TAPE

Tryk for at starte kassetebåndoptageren

Fortsæt med at betjene disse hovedkilder på normal vis...

For at se kilder fra Deres hovedsystem, som De også har til rådighed i Deres linkrum system...

LIST

Tryk LIST indtil stikordet LINK\* kommer frem i displayet

derefter

TV

Tryk for at se et TV-program fra Deres hovedsystem

Eller

LIST

Tryk LIST indtil stikordet LINK\* kommer frem i displayet

derefter

V TAPE

Tryk for at se et videobånd fra Deres hovedsystem

Fortsæt betjeningen på normal vis...

### Før De går i gang...

Se venligst den medfølgende opstillingsvejledning for yderligere oplysninger om, hvordan BeoVision Avant gøres klar til brug i et linkrum.

Hvis De har BeoLink installeret i Deres hjem og vælger at placere Deres Avant i et linkrum, skal De blot betjene BeoVision Avant, som om det var placeret i hovedrummet.

De kan se og lytte til de kilder, De har til rådighed, i Deres BeoVision Avant i linkrummet. Video- og musikkilderne i hovedrummet står også til Deres rådighed. De kan optage de kilder, De har til rådighed i linkrummets BeoVision Avant, på dets egen videobåndoptager.

Hvis De ønsker at se et TV-program fra fjernsynet i hovedrummet i stedet for fra fjernsynet i linkrummet, for eksempel for at kunne se et dekoderet TV-program, skal De trykke LIST, indtil stikordet LINK\* kommer frem i displayet, og så trykke TV.

Hvis De ønsker at se en videobåndoptagelse, der afspilles på videobåndoptageren i hovedrummet, hvis De altså har en sådan, skal De også først trykke LIST, indtil stikordet LINK\* kommer frem i displayet, før De trykker V TAPE.

En *Timer Play* afspilning, der er programmeret via hovedrumssystemet, kan også udføres på Deres BeoVision Avant i linkrummet.

\*Bemærk: For at få stikordet LINK vist i displayet på Beo4 skal det tilføjes til LIST-funktionen i Beo4. Se næste side for yderligere vejledning.

Bemærk: Billede-i-billede funktionen er kun til rådighed i lokale kilder, når BeoVision Avant er placeret i et linkrum.

## Tilføjelser til listen over funktioner i Beo4

Knapperne på Beo4 giver adgang til direkte fjernbetjening af en lang række funktioner i Deres BeoVision Avant. Displayet i Beo4 giver Dem dog mulighed for at betjene endnu flere funktioner...

- Når en kilde bliver vist i displayet på Beo4 (TV, RADIO o.s.v.), kan De kalde ekstra funktioner frem i displayet til hjælp til betjening af den pågældende kilde – det svarer faktisk til, at De kalder nogle ekstra knapper frem.
- De kan via displayet også kalde ekstra produkter frem, der er sluttet til Deres BeoVision Avant.

Et stikord i displayet på Beo4 giver dog kun adgang til betjening af en funktion, hvis den pågældende funktion er til rådighed i Deres BeoVision Avant. De kan dog altid skræddersy Deres Beo4, så den passer til netop Deres system med det ekstra tilbehør, De har fået installeret i det, og De kan ændre rækkefølgen, hvori disse ekstra funktioner bliver vist\*.

Gennem hele denne vejledning får De besked om det, når det er nødvendigt at tilføje et stikord for at kunne benytte en bestemt funktion.

### Tilføjelse af stikord til LIST-funktionen i Beo4...

Stikordet ADD? (tilføj) i Beo4 giver adgang til alle de stikord i Beo4, der kan tilføjes til hjælp til den daglige betjening. Når De tilføjer en ny funktion, kan De finde stikordet for den i displayet ved at trykke LIST næste gang, De betjener Deres BeoVision Avant.

Tryk på Stand-by knappen og hold den nede



Tryk for at få adgang til den specielle opstillingsfunktion i Beo4

> Slip nu begge knapper



Tryk indtil stikordet ADD? kommer frem i displayet på Beo4



Tryk for at kalde den ønskede liste over stikord frem

*Det første stikord kommer frem i displayet...*



Tryk indtil det stikord, De ønsker, er vist i displayet

Derefter, når det pågældende stikord kommer frem...



Tryk for at tilføje stikordet

Når et stikord i displayet holder op med at blinke, er det tegn på, at det er blevet tilføjet

Tryk for at forlade opstillingsfunktionen i Beo4



Eller,

Tryk igen for at få vist flere stikord



\*Bemærk: Se venligst betjeningsvejledningen til Beo4 for oplysninger om, hvordan De indsætter Deres ekstra funktioner i fjernbetjeningen.

## Oplysninger i displayet...

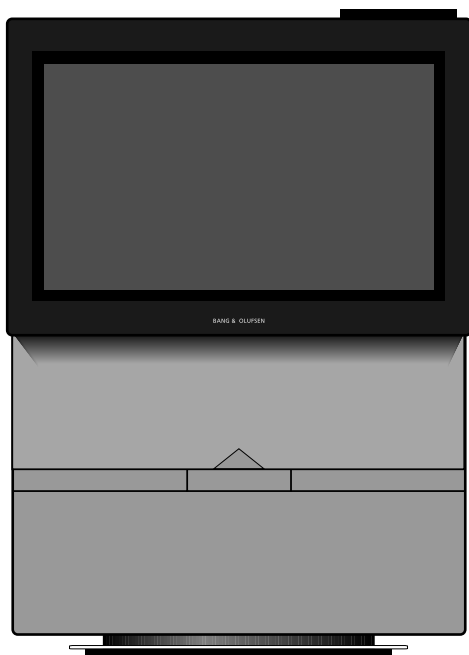

**BeoVision Avant videosystem...**

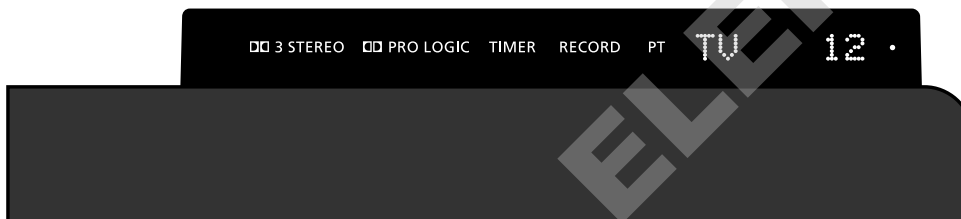

### **3 STEREO**

Indikator for Dolby 3 Stereo\*

### **PRO LOGIC**

Indikator for Dolby ProLogic Surround\*

### **TIMER**

Angiver, at der er programmeret en tidsoptagelse ind i videobåndoptageren.

Bemærk: TIMER forbliver fremme i Stand-by og blinker, hvis en tidsprogrammeret optagelse er forhindret i at blive udført.

### **RECORD**

Angiver "optagelse i gang" på videobåndoptageren.

### **PT (Play Timer)**

Angiver, at "Timer" funktionen for tidsprogrammeret afspilning eller Stand-by i BeoVision Avant er koblet til. Se venligst side 58-59 for yderligere oplysninger.

Bemærk: PT forbliver fremme i Stand-by.

**BeoVision Avant display** – Displayet giver oplysninger om systemet og skjuler knapperne bag på til nærbetjening.

### **"TV 12"** (statusdisplay)

BeoVision Avant statusdisplay. Displayet holder Dem informeret om, hvad systemet er i færd med eller om hvilken betjening, der er i gang.

#### • (Stand-by indikator)

Den røde Stand-by indikator lyser op, når De slukker BeoVision Avant.

Systemet kan stadig være aktivt – for eksempel hvis der er en optagelse i gang (så lyser RECORD i displayet).

Bemærk: Hvis Stand-by indikatoren blinker, er det for at informere Dem om, at videobåndoptageren spoler båndet tilbage, eller at De har efterladt et bånd i kassetteholderen – se venligst side 37.

Bemærk: I opstillingsvejledningen, som også følger med BeoVision Avant, finder De oplysninger om de forskellige stikdåser på bagpanelet.

\*Fremstillet på licens fra Dolby Laboratories Licensing Corporation

Bemærk: Dolby 3 Stereo og Dolby ProLogic Surround er kun til rådighed i de BeoVision Avant modeller, der er forsynet med en Dolby ProLogic Surround enhed. Kontakt venligst Deres Bang & Olufsen forhandler for yderligere oplysninger.

## Knapper på nærbetjeningspanelet på BeoVision Avant

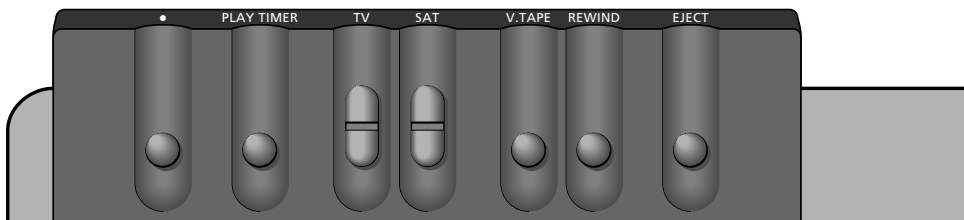

### EJECT

Frigør båndkassetten, De har lagt i videobåndoptageren.

### REWIND

Spoler båndet i videobåndoptageren hurtigt tilbage til begyndelsen.

### V.TAPE

Starter afspilning af båndet i videobåndoptageren. Hvis De trykker på V.TAPE knappen i mere end tre sekunder, slukker videobåndoptageren straks og stopper enhver gangværende funktion.

### SAT

Med knappen SAT kan De tænde et Satellit-TV-program og springe gennem Deres Satellit-TV-programmer.

### TV

Med knappen TV kan De tænde fjernsynet og springe gennem Deres TV-programmer.

*BeoVision Avant betjeningspanel – Knapperne er placeret bag på displayet, men De vil opdage, at de er lette at betjene, når De står foran systemet.*

### PLAY TIMER

Kobler "Timer" funktionen til i BeoVision Avant. Dette sikrer, at de Timer play instruktioner, De har programmeret ind i systemet, bliver udført med billeder på BeoVision Avant skærmen og/eller højttalerne koblet til.

- Slukker BeoVision Avant til Stand-by.

## Stikdåser til hovedtelefon og videokamera

### PHONES (hovedtelefon)

De kan slutte en stereo hovedtelefon til stikdåsen mærket PHONES. BeoVision Avant højttalerne kan så kobles fra ved at trykke midt på lydstyrkeknappen på fjernbetjeningen Beo4.

### L, R, VIDEO, S-VHS (videokamera)

Stikdåserne mærket L, R, VIDEO og S-VHS er for tilslutning af et videokamera:

L R stikdåser... for tilslutning af lyd (henholdsvis venstre og højre).

VIDEO stikdåsen... til videosignaler.

S-VHS stikdåsen... kun for tilslutning af S-VHS eller Hi-8 videokameraer.

For at se Deres videokamera optagelser på BeoVision Avant skal De først tilslutte kameraet og tænde systemet ved at trykke på for eksempel knappen TV på fjernbetjeningen Beo4. Når De derefter starter afspilningen på videokameraet, registrerer BeoVision Avant automatisk signalet, og De kan se billederne på skærmen.

Bemærk: Hvis signalet fra videokameraet afbrydes (ved et uheld), skal De kalde stikordet CAMCORD\* frem i displayet på Beo4 og så trykke GO.

\*Bemærk: For at kunne finde stikordet CAMCORD\* i displayet på Beo4 skal det først tilføjes til LIST-funktionen, se side 67 for yderligere vejledning.

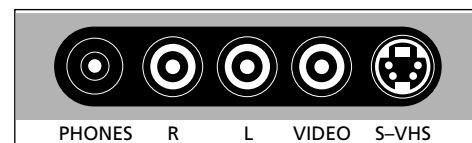

### BeoVision Avants let tilgængelige stikdåsepanel

Lige under betjeningspanelet bag på BeoVision Avant finder De et lille stikdåsepanel, der er bekvemt placeret for tilslutning af hovedtelefoner og videokamera. Bemærk venligst: de øvrige stikdåser er skjult bag et dæksel, som skal fjernes, før De kan slutte noget udstyr til disse tre stikdåser.

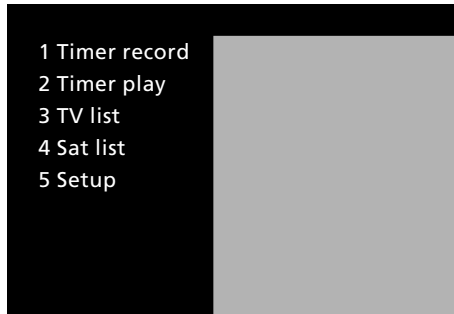
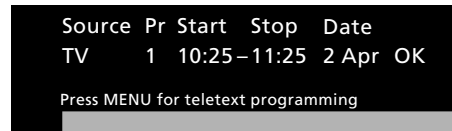
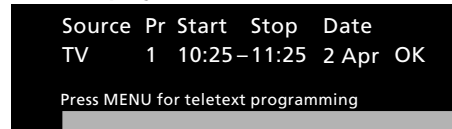
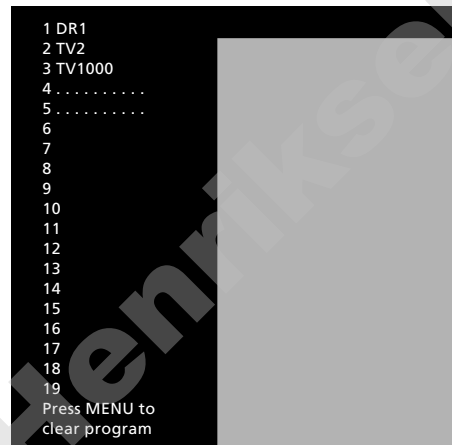
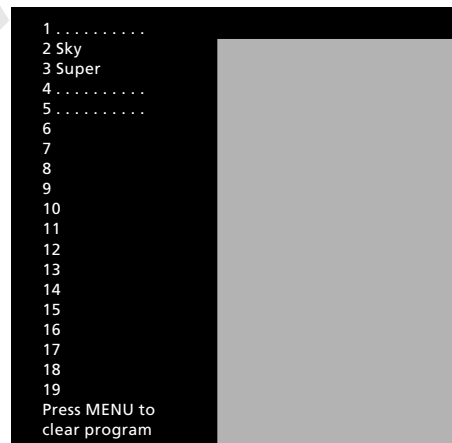
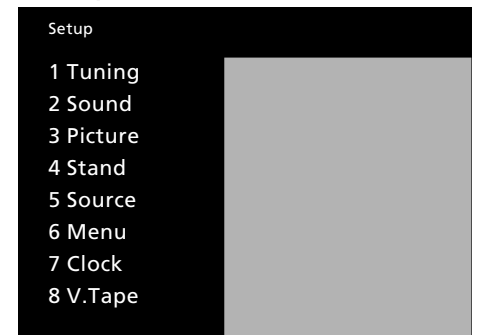
**Main Menu****1 Timer record****2 Timer play****3 TV list****4 Sat list****5 Setup****Menuoversigten...**

Hovedmenusystemet i BeoVision Avant er illustreret på denne side. Benyt henvisningerne, menuernes numre og navne i hovedmenuen og Setup (opstilling) menuen, til at lede Dem gennem menusystemet. Fra Setup-menuen har De adgang til en række undermenyer.

CENTER v/Henriksens ELEKTRO

---

---

Købsdato

Kontaktperson

Forhandler

Telefon

Adresse

---

---

*Noter Deres serienumre her:*

BeoVision Avant

Beo4

---

---

*Kære Bruger!*

*Det er først og fremmest Deres behov, vi har for øje, når vi arbejder med produkterne i design- og udviklingsfasen, og det er vores mål at gøre dem så brugervenlige og så nemme at betjene som muligt.*

*Vi vil derfor meget gerne høre om Deres oplevelser med Deres nye Bang & Olufsen system. Nogle få ord om det, der har gjort indtryk på Dem, positivt eller negativt, vil være til stor hjælp for os i vore bestræbelser på at gøre produkterne bedre og bedre.*

*På forhånd tak!*

*Skriv venligst til:*

*Customer information dept. 7240*

*Bang & Olufsen als*

*DK-7600 Struer*

*Denmark*